



POWERED BY RIAL

WERKZEUG FÜR GEWERBE & INDUSTRIE

2026

Gültig bis
31. 03. 2027

Erhältlich bei
Ihrem Fachhändler



INDEX

	NEUHEITEN	3
	SPANNTECHNIK	4
	SCHNEIDTECHNIK	14
	ABISOLIERWERKZEUGE	18
	DIAMANT-, BOHR- UND TRENNTÉCHNIK	22
	SCHLEIFTECHNIK ZERSPANUNG	26
	GEWINDESCHNEIDWERKZEUG	33
	FEINGEWINDE	36
	MASCHINENZUBEHÖR	37
	BÜRSTEN UND FEILEN	50
	CHEMIE SCHMIERMITTEL REINIGUNG	60
	ELEKTROGERÄTE	61
	DRUCKLUFTWERKZEUGE	85
	HANDWERKZEUGE	86
	AUTOMOBIL-SPEZIALWERKZEUG	140
	SCHWEIZER PRÄZISIONSWERKZEUGE	141
	1000V-WERKZEUGE	152
	BELEUCHTUNG	154
	HEBETÉCHNIK	157
	MESSTECHNIK	158
	BETRIEBSAUSSTATTUNG	171
	WASSERPUMPEN	193
	ARBEITSSCHUTZ BEKLEIDUNG	196
	BESCHRIFTUNG	197
	VON A - Z NOTIZEN	204



● steinel Heißluft- und Heißklebetechnologie





Ganzstahl-Schraubzwinde GS

- ▲ Spannkraft bis zu 5.000 N ▲ Vergüteter Gleit- und Festbügel für federndes und elastisches Spannen
- ▲ Ergonomisch geformter Holzgriff

Artikelnummer	Spannweite	Ausladung	Preis exkl. MwSt.	Preis inkl. MwSt.
GS16	160 mm	80 mm	€ 20,80	€ 24,96
GS20	200 mm	100 mm	€ 28,20	€ 33,84
GS25	250 mm	120 mm	€ 34,00	€ 40,80
GS30	300 mm	140 mm	€ 42,70	€ 51,24
GS40	400 mm	120 mm	€ 49,40	€ 59,28
GS50	500 mm	120 mm	€ 53,00	€ 63,60
GS60	600 mm	120 mm	€ 55,90	€ 67,08



Hebelzwinde GSH

- ▲ Lösehebel mit Abgleitschutz
- ▲ Schnell – bis zu 5x schneller als herkömmliche Zwingen
- ▲ Sicher – unempfindlich gegen Vibrationen ▲ Stark – Spannkraft bis zu 7.500 N

Artikelnummer	Spannweite	Ausladung	Preis exkl. MwSt.	Preis inkl. MwSt.
GSH20	200 mm	100 mm	€ 55,90	€ 67,08
GSH25	250 mm	120 mm	€ 64,30	€ 77,16
GSH30	300 mm	140 mm	€ 76,50	€ 91,80
GSH40	400 mm	120 mm	€ 80,30	€ 96,36



Ganzstahl-Schraubzwinde mit Klappgriff

- ▲ Spannkraft bis zu 5.000 N ▲ Vergüteter Gleit- und Festbügel für federndes und elastisches Spannen
- ▲ Klappgriff lässt sich um 90° umklappen und um 360° drehen ohne an der Schiene anzustoßen
- ▲ Für schnelles und komfortables Arbeiten – selbst an schwer zugänglichen Stellen
- ▲ Werkzeuglos wechselbare Druckplatten ▲ Hochwertiger 2K-Griff für zusätzliche Hebelwirkung

Artikelnummer	Spannweite	Ausladung	Schiene	Preis exkl. MwSt.	Preis inkl. MwSt.
GZ25KG	250 mm	120 mm	24,5 x 9,5 mm	€ 46,70	€ 56,04
GZ30-12KG	300 mm	120 mm	24,5 x 9,5 mm	€ 50,30	€ 60,36
GZ40-12KG	400 mm	120 mm	24,5 x 9,5 mm	€ 53,90	€ 64,68
GZ50-12KG	500 mm	120 mm	24,5 x 9,5 mm	€ 57,70	€ 69,24
GZ60-12KG	600 mm	120 mm	24,5 x 9,5 mm	€ 61,30	€ 73,56



Temperguss-Schraubzwinde TPN mit 2K-Kunststoff-Griff

- ▲ Spannkraft bis zu 5.500 N
- ▲ Hochwertiger 2-Komponenten-Kunststoffgriff
- ▲ Mit Schutzkappen auf den Spannflächen
- ▲ Stabile Hohlprofilschiene mit Riffelung

Artikelnummer	Spannweite	Preis exkl. MwSt.	Preis inkl. MwSt.
TPN16BE-2K	160 mm	€ 17,20	€ 20,64
TPN20BE-2K	200 mm	€ 22,80	€ 27,36
TPN25BE-2K	250 mm	€ 28,60	€ 34,32
TPN30BE-2K	300 mm	€ 35,20	€ 42,24
TPN40S12BE-2K	400 mm	€ 32,50	€ 39,00
TPN50S12BE-2K	500 mm	€ 34,50	€ 41,40
TPN60S12BE-2K	600 mm	€ 36,70	€ 44,04
TPN80S12BE-2K	800 mm	€ 42,40	€ 50,88
TPN100S12BE-2K	1000 mm	€ 45,90	€ 55,08



Temperguss-Schraubzwinde TPN mit Holzgriff

- ▲ Spannkraft bis zu 5.500 N
- ▲ Mit Schutzkappen auf den Spannflächen
- ▲ Stabile Hohlprofilschiene mit Riffelung

Artikelnummer	Spannweite	Preis exkl. MwSt.	Preis inkl. MwSt.
TPN16BE	160 mm	€ 15,70	€ 18,84
TPN20B8BE	200 mm	€ 16,50	€ 19,80
TPN25S10BE	250 mm	€ 24,00	€ 28,80
TPN30S12BE	300 mm	€ 28,50	€ 34,20
TPN40S12BE	400 mm	€ 30,80	€ 36,96
TPN50S12BE	500 mm	€ 33,20	€ 39,84
TPN60S12BE	600 mm	€ 35,40	€ 42,48
TPN80S12BE	800 mm	€ 39,70	€ 47,64
TPN100S12BE	1000 mm	€ 44,50	€ 53,40
TPN125S12BE	1250 mm	€ 49,80	€ 59,76
TPN150S12BE	1500 mm	€ 56,70	€ 68,04



Druckguss-Schraubzwinde LM

- ▲ Spannkraft bis zu 2.000 N
- ▲ Ober- und Unterteil aus bruchfestem, schwarz beschichtetem Zink-Druckguss
- ▲ Mit Schutzkappe ▲ Klein und handlich ▲ Geringes Gewicht

Artikelnummer	Spannweite	Ausladung	Preis exkl. MwSt.	Preis inkl. MwSt.
LM10/5	100 mm	50 mm	€ 9,90	€ 11,88
LM15/5	150 mm	50 mm	€ 10,20	€ 12,24
LM20/5	200 mm	50 mm	€ 10,40	€ 12,48
LM25/5	250 mm	50 mm	€ 11,10	€ 13,32



Hebelzwinde KliKlamp

- ▲ Spannkraft bis zu 1.200 N
- ▲ Stabile Fest- und Gleitbügel aus leichtem Magnesium
- ▲ Schnell und vibrationsicher spannen

Artikelnummer	Spannweite	Ausladung	Preis exkl. MwSt.	Preis inkl. MwSt.
KLI12	120 mm	80 mm	€ 24,40	€ 29,28
KLI16	160 mm	80 mm	€ 25,20	€ 30,24
KLI20	200 mm	80 mm	€ 25,80	€ 30,96
KLI25	250 mm	80 mm	€ 27,00	€ 32,40
KLI30	300mm	80mm	€ 27,80	€ 33,36
KLI40	400mm	80mm	€ 29,90	€ 35,88



Getriebezwinde GearKlamp GK

Die Getriebezwinde GearKlamp ist enorm flexibel und selbst bei engsten Platzverhältnissen einsetzbar: Durch die zum Patent angemeldete Mechanik, die den Griff von der Spindel trennt und um die Schiene herum positioniert.

- ▲ Um die Schiene positionierter hochwertiger 2-Komponenten-Kunststoffgriff zum Einsatz der Zwinde auf engstem Raum
- ▲ Spannkraft bis zu 2.000 N
- ▲ Leichtgängige Trapezgewindespindel mit schwenkbarer Druckplatte
- ▲ Schnellverschiebe-Taste zum Verschieben des Gleitbügels



EXPERTEN TIPP!
Patentiert -
auf engsten Platzverhältnissen
einsetzbar!

Artikelnummer	Spannweite	Ausladung	Schiene	Bruttogewicht	Preis exkl. MwSt.	Preis inkl. MwSt.
GK15	150 mm	60 mm	25 x 12 mm	0,62 kg	€ 27,60	€ 33,12
GK30	300 mm	60 mm	25 x 12 mm	0,73 kg	€ 30,00	€ 36,00
GK45	450 mm	60 mm	25 x 12 mm	0,84 kg	€ 32,20	€ 38,64
GK60	600 mm	60 mm	25 x 12 mm	0,95 kg	€ 35,80	€ 42,96



Vario-Korpuszwinde REVO KREV

- ▲ Spannkraft bis zu 8.000 N, mit 2-K-Kunststoffgriff mit Innensechskant
- ▲ Große, parallele Spannflächen mit 3 abnehmbaren Schutzkappen
- ▲ mit stufenlos verstellbarem und fixierbarem Oberteil für optimale Platzierung am Werkstück

Artikelnummer	Spannweite	Spreizweite	Ausladung	Schiene	Preis exkl. MwSt.	Preis inkl. MwSt.
KREV100-2K	1000 mm	260-1130 mm	95 mm	29 x 9 mm	€ 96,80	€ 116,16
KREV150-2K	1500 mm	260-1610 mm	95 mm	29 x 9 mm	€ 118,90	€ 142,68
KREV200-2K	2000 mm	260-2080 mm	95 mm	29 x 9 mm	€ 140,90	€ 169,08
KREV250-2K	2500 mm	260-2580 mm	95 mm	29 x 9 mm	€ 162,90	€ 195,48



Einhandzwinde

- ▲ Spannkraft bis zu 2.700 N
- ▲ Umsteckbar zum Spreizen – werkzeuglos bei EZM, EZL, EZXL dank einfacher Lösemechanik per Druckknopf am Oberteil
- ▲ Ergonomisch geformter 2K-Griff mit Pumpmechanismus und integriertem Lösehebel hinter der Schiene
- ▲ Gummierte Schutzkappen mit Kreuzprisma für sicheren Halt von runden, spitzen und kantigen Teilen

Artikelnummer	Spannweite	Ausladung	Spreizweite	Schiene	Preis exkl. MwSt.	Preis inkl. MwSt.
EZS11-4SET	110	40	80 - 190	7 x 2,5	€ 15,30	€ 18,36
EZM15-6	150	60	125 - 270	14 x 5	€ 16,00	€ 19,20
EZM30-6	300	60	125 - 420	14 x 5	€ 17,80	€ 21,36
EZL15-8	150	80	160 - 300	18 x 5	€ 21,90	€ 26,28
EZL30-8	300	80	160 - 450	18 x 5	€ 24,20	€ 29,04
EZL45-8	450	80	160 - 500	18 x 5	€ 25,90	€ 31,08
EZL60-8	600	80	160 - 750	18 x 5	€ 29,20	€ 35,04
EZXL30-9	300	90	195 - 490	22 x 8	€ 33,50	€ 40,20
EZXL60-9	600	90	195 - 790	22 x 8	€ 40,30	€ 48,36
EZXL90-9	900	90	195 - 1090	22 x 8	€ 45,90	€ 55,08



Einhandzwinde mit drehbarem Griff EZ360

- ▲ Innovativer 360° Dreh-Mechanismus ermöglicht das Platzieren der Griffeneinheit rund um die Schiene – bereits vor aber auch nach Befestigung der Zwinde
- ▲ 12-stufiger Rastmechanismus zum sicheren Halten der gewählten Griffposition
- ▲ Spannkraft bis zu
400 N / 40 kg / 80 lbs (EZ360S)
750 N / 75 kg / 165 lbs (EZ360M)
1.400 N / 140 kg / 300 lbs (EZ360)
- ▲ Umsteckbar zum Spreizen
- ▲ Einhandbedienung ohne Kraftaufwand



Artikelnummer	Inhalt	Spannweite	Ausladung	Preis exkl. MwSt.	Preis inkl. MwSt.
EZ360S-11SET	2 Stück	110mm	40mm	€ 18,60	€ 22,32
EZ360M-15	1 Stück	150mm	60mm	€ 18,10	€ 21,72
EZ360M-30	1 Stück	300mm	60mm	€ 21,70	€ 26,04
EZ360-15	1 Stück	150mm	80mm	€ 27,20	€ 33,24
EZ360-30	1 Stück	300mm	80mm	€ 29,90	€ 35,88
EZ360-45	1 Stück	450mm	80mm	€ 32,40	€ 38,88
EZ360-60	1 Stück	600mm	80mm	€ 35,50	€ 42,60



Montageset für Terrassendielen EZ-TD

- ▲ Zubehör für Bessey Einhandzwingen EZ360 und EZL (ab 300 mm Spannweite)
- ▲ Zum schnellen und exakten Ausrichten von Terrassendielen mit bis zu 20cm Breite
- ▲ Für 6, 7, 8 und 10 mm Abstände zwischen den Dielen
- ▲ Werkzeuglose Montage

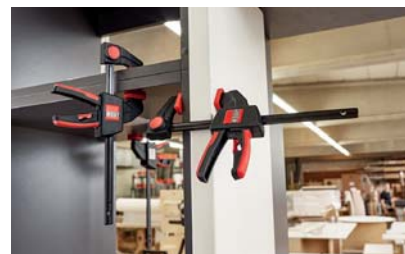

Artikelnummer	Beschreibung	Preis exkl. MwSt.	Preis inkl. MwSt.
EZ-TD	Montageset für Terrassendielen EZ-TD	€ 13,40	€ 16,08



Führungsschienezwingen-Set

- ▲ Innovativer 360° Dreh-Mechanismus im Griff
- ▲ Spannweite 150 mm / Ausladung 60 mm / Spreizweite 150-335 mm)
- ▲ Für alle gängigen Führungsschienen
- ▲ 2 Stück EZR360-15 + 2 Stück Adapter

Artikelnummer	Beschreibung	Preis exkl. MwSt.	Preis inkl. MwSt.
EZR360-15SET	Führungsschienezwingen-Set	€ 51,50	€ 61,80



Türspanner TL

- ▲ leicht mit I-Profil 37 x 11 x 4,5 mm
- ▲ Spannkraft bis zu 9.900 N
- ▲ Einfach verstellbare Druckbacken
- ▲ Mit Handkurbel

Artikelnummer	Spannweite	BackenmaÙe B x H	Preis exkl. MwSt.	Preis inkl. MwSt.
TL60	600 mm	48 x 53 mm	€ 45,10	€ 54,12
TL90	900 mm	48 x 53 mm	€ 56,80	€ 68,16
TL120	1200 mm	48 x 53 mm	€ 68,20	€ 81,84
TL180	1800 mm	48 x 53 mm	€ 93,10	€ 111,72



Waagrecht Niederzugspanner für Multifunktions-tische

- ▲ Spannkraft bis zu 750 N
- ▲ Zum Einsatz auf Multifunktions-tischen wie z.B. Festool MFT und Sortimo WorkMo mit Lochdurchmesser 20 mm und Plattenstärke von min. 19 mm
- ▲ Schnelle Fixierung mit seitlich platziertem Spannhebel
- ▲ Patentierter Niederzugmechanismus verhindert, dass sich das Werkstück von der Tischfläche abhebt

Artikelnummer	Beschreibung	Preis exkl. MwSt.	Preis inkl. MwSt.
WNS-SET-MFT	Waagrecht-Niederzugspanner	€ 75,80	€ 90,96



Winkelspanner

- ▲ Automatisches Anpassen an verschiedene starke Werkstücke
- ▲ Schnell – mit einer Spindel spannen
- ▲ Stabiler Körper
- ▲ Mit Tischklammern zu befestigen (als Zubehör erhältlich)

Artikelnummer	Spannweite	Backenhöhe	Durchgang max.	Preis exkl. MwSt.	Preis inkl. MwSt.
WS3	2 x 55 mm	30 mm	30 mm	€ 59,50	€ 71,40
WS6	2 x 100 mm	36 mm	60 mm	€ 86,00	€ 103,20

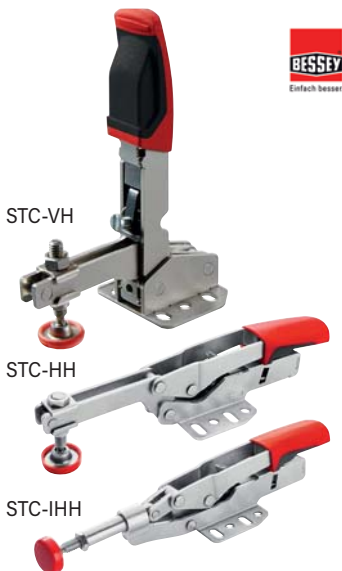

Kniehebelspanner

- ▲ Hebel ist in Spannstellung waagrecht oder senkrecht bei Reihe VH
- ▲ Automatisch stufenlose Anpassung der Spannhöhe (bei annähernd gleichbleibender Spannkraft – ohne manuelle Änderung der Druckschrauben-Position)
- ▲ Regulierbare Spannkraft bis zu 2.500 N
- ▲ Stabile, vergütete Stahlbleche für lange Lebensdauer
- ▲ Lochmuster der Grundplatte für Millimeter und in Inch passend
- ▲ Hochwertiger, ölbeständiger 2-Komponenten-Kunststoffgriff

Artikelnummer	Spannweite	Bezeichnung automatische Anpassung	Preis exkl. MwSt.	Preis inkl. MwSt.
STC-HH20	35 mm	Waagrechtspanner 20 mm	€ 26,80	€ 32,16
STC-HH50	40 mm	Waagrechtspanner 35 mm	€ 29,20	€ 35,04
STC-HH70	60 mm	Waagrechtspanner 35 mm	€ 30,00	€ 36,00
STC-IHH15	25 mm	Schubstangenspanner 8 mm	€ 27,40	€ 32,88
STC-IHH25	35 mm	Schubstangenspanner 13 mm	€ 30,70	€ 36,84
STC-VH20	35 mm	Senkrechtspanner 20 mm	€ 27,30	€ 32,76
STC-VH50	40 mm	Senkrechtspanner 35 mm	€ 29,20	€ 35,04



Schnellspan-Adapter

- ▲ Zubehör für Bessey Schnellspanner mit waagrecht Grundplatte STC-VH / STC-HH / STC-IHH
- ▲ Mit Bolzen – zum direkten Einsatz auf dem Schweiß-tisch
- ▲ Ohne Bolzen – zum Aufschrauben auf die Verlängerung TWX

Artikelnummer	Ø	Preis exkl. MwSt.	Preis inkl. MwSt.
TW16A-STC	16 mm	€ 24,50	€ 29,40
TW28A-STC	28 mm	€ 25,90	€ 31,08



STC-Spanner für Multifunktionstische (inkl. 20er Dorn)

- ▲ Passend für Tische mit Lochdurchmesser 20 mm
- ▲ Spannkraft 2.500 N
- ▲ **Inklusive Zubehör-Set:** 1 x Rändelmutter M8, 1 x Zylinderschraube DIN 912 M 8 x 35, 1 x Steckbolzen D 20 x 17

Artikelnummer	Bezeichnung	Spannweite	Automatische Anpassung	Preis exkl. MwSt.	Preis inkl. MwSt.
STC-HH50-T20	Waagrechtspanner mit waagrechtlicher Grundplatte STC-HH und Zubehör Set	40 mm	35	€ 40,80	€ 48,96
STC-HH70-T20	Waagrechtspanner mit waagrechtlicher Grundplatte STC-HH und Zubehör Set	60 mm	35	€ 41,70	€ 50,04
STC-IHH25-T20	Schubstangenspanner waagrechtlicher Grundplatte STC-IHH und Zubehör Set	35 mm	13	€ 42,30	€ 50,76



Spannelement für Schweißtische

- ▲ Hochwertiger 2-Komponenten-Kunststoffgriff

Artikelnummer	Ø	Preis exkl. MwSt.	Preis inkl. MwSt.
TW16-20-10-2K	16 mm	€ 41,50	€ 49,80
TW28-30-12-2K	28 mm	€ 48,10	€ 57,72



Spannelement für Multifunktionstische 2er Set

- ▲ Zum Einsatz auf Multifunktionstischen wie z.B. Festool MFT und Sortimo WorkMO mit Lochdurchmesser 20 mm und Plattenstärke von min. 19 mm bis max. 25 mm
- ▲ Stabiler Gleitbügel aus leichtem Magnesium zum schnellen und vibrations sicheren Spannen

Artikelnummer	Spannweite	Preis exkl. MwSt.	Preis inkl. MwSt.
TW20-15-8-KLI-SET	150 mm	€ 61,50	€ 73,80



Variables Hochleistungszwingen-Set komplett SLV

- ▲ Spannkraft bis zu 6500N
- ▲ Durch mittige Positionierung am Werkstück wird das Kippen verhindert
- ▲ Hitzebeständige Spezialdruckplatte, schwenkbar bis 35°
- ▲ Zwingen kann durch eine Öffnung im Werkstück/Bauteil

Artikelnummer	Spannweite	Speizweite	Ausladung	Schiene	Preis exkl. MwSt.	Preis inkl. MwSt.
SLV100M	1000 mm	340-1250 mm	120 mm	27 x 13 mm	€ 123,40	€ 148,08
SLV150M	1500 mm	340-1750 mm	120 mm	27 x 13 mm	€ 151,90	€ 182,28
SLV200M	2000 mm	340-2250 mm	120 mm	27 x 13 mm	€ 178,50	€ 214,20



Decken- und Montagestütze

- ▲ Stabile Konstruktion durch spezielle Stahlrohre und rutschsichere PVC-Kontaktflächen
- ▲ Einsatz auch in Schrägen durch stufenlos schwenkbare Kontaktflächen von -45 bis +45 Grad
- ▲ Einfache, sichere Handhabung durch ein teleskopier- und verriegelbares Innenrohr sowie ein über Schaumstoffgriff drehbares Außenrohr



Artikelnummer	Verstellweg mm	Belastungsgrenze	Preis exkl. MwSt.	Preis inkl. MwSt.
ST125	70-1250 mm	60 kg	€ 28,40	€ 34,08
ST250	1450-2500 mm	60 kg	€ 34,50	€ 41,40
ST290	1600-2900 mm	50 kg	€ 37,60	€ 45,12



Decken- und Montagestütze mit Pumpgriff

Bis zu maximal 350 kg belastbar bei komplett eingefahrener Teleskopstange

- ▲ Äußerst stabile Konstruktion durch hochbelastbare Stahlrohre und rutschsichere PVC-Kontaktflächen
- ▲ Einhandbedienung dank 2K-Griff mit Pumpmechanismus
- ▲ Schnellverschiebe-Taste zum schnellen Ein- und Ausfahren der Teleskopstange
- ▲ Regulierbare Haltekraft durch Drehen der Stütze am Griff
- ▲ Einsatz auch in Schrägen durch stufenlos schwenkbare Kontaktflächen von -45° bis +45°



Artikelnummer	Verstellweg mm	Belastungsgrenze bei min. Auszuglänge	Belastungsgrenze bei max. Auszuglänge	Preis exkl. MwSt.	Preis inkl. MwSt.
STE55	390 - 550	350 kg	350 kg	€ 42,80	€ 51,36
STE90	575 - 910	350 kg	350 kg	€ 45,10	€ 54,12
STE150	900 - 1500	350 kg	220 kg	€ 46,80	€ 56,16
STE250	1450 - 2500	350 kg	160 kg	€ 50,40	€ 60,48
STE300	1700 - 3000	350 kg	110 kg	€ 55,10	€ 66,12
STE370	2070 - 3700	350 kg	65 kg	€ 58,70	€ 70,44



Zubehör für Decken- und Montagestütze mit Pumpgriff

Artikelnummer	Beschreibung	Preis exkl. MwSt.	Preis inkl. MwSt.
STE-LH	Laserhalterung zu STE-Montagesstützen	€ 17,90	€ 21,48
STE-SP35	Abstützplatte	€ 15,60	€ 18,72
STE-BS	Bodenstativ	€ 51,30	€ 61,56
STE-DS	Deckenstativ	€ 19,70	€ 23,64
STE-KBS	Kleines Bodenstativ	€ 13,10	€ 15,72
STE-BAG	Kombitasche	€ 69,20	€ 83,04
STE-MH-SET	Multifunktionshalterung	€ 26,30	€ 31,56
STE-CC-SET	Querverbinder-Set	€ 17,50	€ 21,00



Einhand-Hebe- und Montagewerkzeug

- ▲ Zum kontrollierten und millimetergenauen, präzisen Anheben, Absenken und Ausrichten
- ▲ „Ein-Personen-Montage“ durch Einhandbedienung
- ▲ Verwendung in vertikaler und horizontaler Ausrichtung
- ▲ Höhe 5 mm bis 23 cm
- ▲ Werkzeugloses Umstecken zum Spannen
- ▲ Hohe Hub-/Hebekraft von 180 kg



Artikelnummer	Beschreibung	Preis exkl. MwSt.	Preis inkl. MwSt.
BEY23	Einhand-Hebe- und Montagewerkzeug	€ 95,80	€ 114,96



Installation Kit BEYCEPS BEY IK

- ▲ Zubehörset für BEYCEPS BEY23
- ▲ Tragkraft mit bis zu 60 kg
- ▲ Nutzungsbereich 395-620 mm
- ▲ zur schnellen und präzisen Montage wie z.B. Wandschränken, schwebenden Sideboards und Badezimmermöbeln
- ▲ Schnelle, werkzeuglose Montage

Artikelnummer	Beschreibung	Preis exkl. MwSt.	Preis inkl. MwSt.
BEY-IK	Installation Kit Beyceps BEY23	€ 51,90	€ 62,28



Bandspanner

- ▲ Gleichmäßiger Druck auf Gehrungen
- ▲ Kurbel umsteckbar für Rechts- und Linkshänder
- ▲ Inhalt:
 - 1 Bandspanner
 - 4 Vario-Ecken

Artikelnummer	Spannumfang	Band	Preis exkl. MwSt.	Preis inkl. MwSt.
BAN400	Bis 3,8 m	24 x 1 mm	€ 31,50	€ 37,80
BAN700	bis 7 m	25 x 1 mm	€ 47,30	€ 56,76



Abstandhalter AV2

- ▲ Zum Verlegen von Laminat und Fertigparkettböden ganz ohne Keile
- ▲ Praktischer Drehknopf – zwischen Wand und Diele eingelegt, lässt sich durch einfaches Drehen des roten Knopfes der Abstand zur Wand einstellen
- ▲ Breite Anlage- und Abstützfläche – Vermeidet unschöne Druckstellen an Wand und Diele
- ▲ Genaue Millimeterskala – Wandunebenheiten von 5 – 20 mm lassen sich ausgleichen
- ▲ Robust im Visitenkarten-Format – hergestellt aus schlag- und bruchfestem, glasfaserverstärktem Polyamid



Artikelnummer	Bezeichnung	VE	Preis exkl. MwSt.	Preis inkl. MwSt.
AV2	Abstandhalter 5 – 20 mm	4 Stück in Packung	€ 9,50	€ 11,40



Federzwingen Clippix XC

- ▲ Leicht und handlich
- ▲ Funktional und ergonomisch griffig
- ▲ Höchste Stabilität

Artikelnummer	Spannweite	Ausladung	Preis exkl. MwSt.	Preis inkl. MwSt.
XC1	20 mm	20 mm	€ 1,55	€ 1,86
XC2	25 mm	30 mm	€ 2,25	€ 2,70
XC3	35 mm	37 mm	€ 3,25	€ 3,90
XC5	50 mm	50 mm	€ 4,75	€ 5,70
XC7	75 mm	70 mm	€ 6,20	€ 7,44



Metall-Federzwingen

- ▲ hohe Spannkraft durch starke Feder
- ▲ Griff und Spannbacken mit PVC-Beschichtung

Artikelnummer	Spannweite	Ausladung	Spannkraft mind.	Preis exkl. MwSt.	Preis inkl. MwSt.
XM3EU	25 mm	30 mm	12 kg	€ 2,00	€ 2,40
XM5EU	50 mm	50 mm	10 kg	€ 3,40	€ 4,08



Ratschenfederzwingen

- ▲ Ideal für Spannarbeiten, die eine größere Ausladung erfordern, und zum werkstückschonenden Spannen
- ▲ Komfortable Handhabung dank ergonomischem 2-Komponenten-Kunststoffgriff und Einhandbedienung
- ▲ Schnelles Öffnen und Schließen durch robusten Ratschenmechanismus
- ▲ Doppelt so stark im Vergleich zu herkömmlichen Federzwingen

Artikelnummer	Spannweite	Ausladung	Preis exkl. MwSt.	Preis inkl. MwSt.
XCR2	55 mm	50 mm	€ 10,90	€ 13,08
XCR4	100 mm	75 mm	€ 13,00	€ 15,60

BROCKHAUS **HEUER**
GmbH



Schraubstock mit Wechselbacken

- ▲ Mit austauschbaren, angeschraubten Spannbacken
- ▲ Oberflächengehärteten Backen haben eine geriffelte und glatte Seite und sind wend- und austauschbar
- ▲ Schraubstock – ganz aus Stahl geschmiedet
- ▲ Extreme Beanspruchung und lange Lebensdauer

Artikelnummer	Backenbreite	Spannweite	Gewicht	Preis exkl. MwSt.	Preis inkl. MwSt.
101120	120 mm	150 mm	9 kg	€ 292,10	€ 350,52
101140	140 mm	200 mm	16 kg	€ 391,10	€ 469,32
101160	160 mm	225 mm	27 kg	€ 534,60	€ 641,52

BROCKHAUS **HEUER**
GmbH



Auswechselbare Backen für Schraubstock

- ▲ Backen können beidseitig verwendet werden
- ▲ Besitzen eine geriffelte und eine glatte Seite

Artikelnummer	Breite	Lochabstand	Höhe	Stärke	Preis exkl. MwSt.	Preis inkl. MwSt.
116120	120,5 mm	80 mm	18 mm	10 mm	€ 40,30	€ 48,36
116140	140,5 mm	85 mm	22 mm	12 mm	€ 43,60	€ 52,32
116160	160,5 mm	105 mm	25 mm	12 mm	€ 50,10	€ 60,12

BROCKHAUS **HEUER**
GmbH



Wechselbacken mit Prisma – anschraubbar

- ▲ Aus verzinktem Stahl oder Aluminium
- ▲ 1x Waagrechtes Prisma & 3x Senkrecht Prisma

Artikelnummer	Material	Backenbreite	Lochabstand	Höhe	Stärke	Preis exkl. MwSt.	Preis inkl. MwSt.
116122	Stahl	120 mm	80 mm	30 mm	18 mm	€ 111,00	€ 133,20
116142	Stahl	140 mm	85 mm	33 mm	20 mm	€ 120,00	€ 144,00
116162	Stahl	160 mm	105 mm	38 mm	24 mm	€ 130,00	€ 156,00
116121	Alu	120 mm	80 mm	30 mm	25 mm	€ 128,00	€ 153,60
116141	Alu	140 mm	85 mm	33 mm	25 mm	€ 138,00	€ 165,60
116161	Alu	160 mm	105 mm	38 mm	29 mm	€ 149,00	€ 178,80

BROCKHAUS **HEUER**
GmbH



Parallel-Schraubstock

- ▲ Parallel-Schraubstöcke System „HEUER“ ganz aus Stahl geschmiedet
- ▲ Lackierung: hammerschlag-blau pulverbeschichtet
- ▲ mit angeschmiedeten Rohrspannbacken
- ▲ große Tiefspannmöglichkeit
- ▲ geschützte Präzisionsspindellagerung und geschützte Spindel mit zweigängigem Trapezgewinde
- ▲ einfach nachstellbare zentrische Führung
- ▲ große, allseitig bearbeitete Führungsflächen garantieren Präzision und lange Lebensdauer

Artikelnummer	Backenbreite	Spannweite	Gewicht	Preis exkl. MwSt.	Preis inkl. MwSt.
100100	100 mm	125 mm	4,86 kg	€ 170,80	€ 204,96
100120	120 mm	150 mm	8,91 kg	€ 227,30	€ 272,76
100140	140 mm	200 mm	17,03 kg	€ 323,80	€ 388,56
100160	160 mm	225 mm	26,68 kg	€ 430,90	€ 517,08
100180	180 mm	225 mm	27,59 kg	€ 467,70	€ 561,24

BROCKHAUS **HEUER**
GmbH



Schraubstock Compact

- ▲ Revolutionäre Schnellverstellung ermöglicht Spannweitenverstellung von 0 auf 130 mm in 3 Sekunden
- ▲ Ohne Betätigung des Schwengels
- ▲ Mit nur 1,5 Kg Gewicht bei kernigen 10kN Spannkraft ist er Leichtgewicht in seiner Klasse

Artikelnummer	Backenbreite	Spannweite	Preis exkl. MwSt.	Preis inkl. MwSt.
118001	120 mm	130 mm	€ 200,40	€ 240,48

BROCKHAUS **HEUER**
GmbH

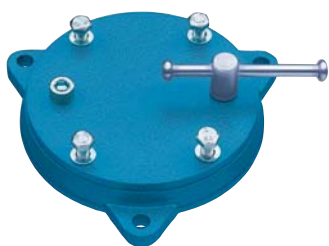

Drehteller zu Schraubstock

- ▲ Drehteller zum HEUER-Schraubstock
- ▲ mit dem Drehteller lässt sich der Schraubstock um 360° auf der Werkbank drehen

Artikelnummer	Passend zu	Preis exkl. MwSt.	Preis inkl. MwSt.
103100	100100	€ 50,70	€ 60,84
103120	100120	€ 74,00	€ 88,80
103140	100140	€ 101,30	€ 121,56
103160	100160/100180	€ 127,30	€ 152,76

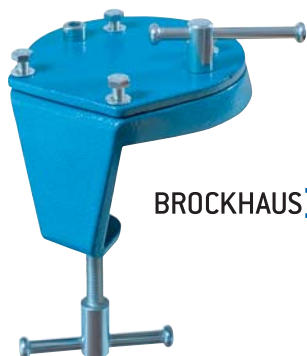

BROCKHAUS **HEUER**
GmbH

Drehklammer

- ▲ passend für Heuer Schraubstock
- ▲ Drehklammer lässt sich in wenigen Handgriffen montieren/demontieren
- ▲ Die vier Schraubenaufnahmen sind auf Heuer Schraubstöcke in den Größen 100 bzw. 120 abgestimmt

Artikelnummer	Bezeichnung	Preis exkl. MwSt.	Preis inkl. MwSt.
119103	Drehklammer für Heuer Schraubstock Größe 90/100 + Compact Schraubstock 120	€ 94,80	€ 113,76
119104	Drehklammer für Heuer Schraubstock Größe 120	€ 140,20	€ 168,24

BROCKHAUS **HEUER**
GmbH



Heuer Lift

- ▲ Höhenverstellgerät zum HEUER-Schraubstock
- ▲ Extreme Klemmkraft durch spezielle Oberflächenbehandlung des Standrohres sowie neuartige Klemmlasche
- ▲ Mühelose und sichere Höhenverstellung von Schraubstöcken um 200 mm
- ▲ Drehbar um 360°
- ▲ Gasdruckfeder, die auf jeweiliges Schraubstockgewicht abgestimmt ist, macht Schraubstock praktisch gewichtslos, so dass dieser sich nach Lösen des Klemmhebels fast ohne Kraftaufwand in gewünschte Arbeitsposition bringen lässt.

Artikelnummer	Passend zu	Preis exkl. MwSt.	Preis inkl. MwSt.
104200	100100	€ 227,60	€ 273,12
104220	100120	€ 227,60	€ 273,12
104240	100140	€ 227,60	€ 273,12
104260	100160/100180	€ 227,60	€ 273,12

BROCKHAUS **HEUER**
GmbH



Heuer Klapp

- ▲ Ideale Ergänzung zum Schraubstock
- ▲ Mit Hilfe des HEUER Klapp kann Schraubstock unter die Werkbank versenkt werden und so eine freie Arbeitsfläche geschaffen werden.
- ▲ Perfekt geeignet bei engen Platzverhältnissen

Artikelnummer	Backenbreite	Tiefster Punkt	Einklapptiefe	Schwenkradius	Preis exkl. MwSt.	Preis inkl. MwSt.
105120	120 mm	495 mm	410 mm	390 mm	€ 350,70	€ 420,84
105140	140 mm	535 mm	455 mm	430 mm	€ 350,70	€ 420,84

BROCKHAUS **HEUER**
GmbH



Heuer Werkstückauflage

- ▲ Aus verzinktem Stahl
- ▲ Für schwere Werkstücke
- ▲ Stufenlos auf verschiedene Einspannhöhen einstellbar
- ▲ Mit allen Zubehörartikeln als Add-on verwendbar
- ▲ Pulverbeschichteter Grundkörper aus geschmiedetem Stahl



Artikelnummer	für Backenbreite	Lochabstand für Befestigungsschrauben	Lochdurchmesser für Schrauben	Preis exkl. MwSt.	Preis inkl. MwSt.
194120	120 mm	98 mm	11 mm	€ 107,50	€ 129,00
194140	140 mm	120 mm	13 mm	€ 130,70	€ 156,84
194160	160 bzw. 180 mm	140 mm	13 mm	€ 151,70	€ 182,04

BROCKHAUS **HEUER**
GmbH



Heuer Rohrklammer

- ▲ Für flexibles Arbeiten z.B. auf Baustellen
- ▲ Anschraubbar z.B. an Baugerüsten oder Rohren
- ▲ Für Heuer Compact oder 100er Heuer Schraubstock
- ▲ Schnell verschiebbar
- ▲ Für Rohrdurchmesser von 40-50 mm



Artikelnummer	Bezeichnung	Preis exkl. MwSt.	Preis inkl. MwSt.
119115	Heuer Rohrklammer	€ 49,00	€ 58,80

BROCKHAUS **HEUER**
GmbH



Heuer Kugelklammer

- ▲ Schwenkbereich von bis zu 45° in alle Richtungen
- ▲ 360° Drehbar
- ▲ Schnelle Befestigung ohne Bohren
- ▲ Mit Sicherheitsspannhebel
- ▲ Für Heuer Compact oder 100er Heuer Schraubstock
- ▲ Für Tischstärke 10-55 mm



Artikelnummer	Bezeichnung	Preis exkl. MwSt.	Preis inkl. MwSt.
119110	Heuer Kugelklammer	€ 103,00	€ 123,60

BROCKHAUS **HEUER**
GmbH



Magnetschutzbacken

Artikelnummer	Bezeichnung	Preis exkl. MwSt.	Preis inkl. MwSt.
108100	Polyurethan mit Prismen, 100 mm	€ 35,90	€ 43,08
108120	Polyurethan mit Prismen, 120 mm	€ 39,00	€ 46,80
108140	Polyurethan mit Prismen, 140 mm	€ 41,00	€ 49,20
108160	Polyurethan mit Prismen, 160 mm	€ 42,60	€ 51,12

Artikelnummer	Bezeichnung	Preis exkl. MwSt.	Preis inkl. MwSt.
107100	Polyurethan mit Riffel, 100 mm	€ 35,90	€ 43,08
107120	Polyurethan mit Riffel, 120 mm	€ 39,00	€ 46,80
107140	Polyurethan mit Riffel, 140 mm	€ 41,00	€ 49,20
107160	Polyurethan mit Riffel, 160 mm	€ 42,60	€ 51,12

Artikelnummer	Bezeichnung	Preis exkl. MwSt.	Preis inkl. MwSt.
110100	Aluminium mit 6-Rillen, 100 mm	€ 32,60	€ 39,12
110120	Aluminium mit 6-Rillen, 120 mm	€ 34,90	€ 41,88
110140	Aluminium mit 6-Rillen, 140 mm	€ 37,00	€ 44,40
110160	Aluminium mit 6-Rillen, 160 mm	€ 39,00	€ 46,80
110180	Aluminium mit 6-Rillen, 180 mm	€ 39,00	€ 46,80

Artikelnummer	Bezeichnung	Preis exkl. MwSt.	Preis inkl. MwSt.
113100	Aluminium mit Filzauflage, 100 mm	€ 42,50	€ 51,00
113120	Aluminium mit Filzauflage, 120 mm	€ 44,80	€ 53,76
113140	Aluminium mit Filzauflage, 140 mm	€ 47,60	€ 57,12
113160	Aluminium mit Filzauflage, 160 mm	€ 49,30	€ 59,16
113180	Aluminium mit Filzauflage, 180 mm	€ 49,30	€ 59,16

QUALITÄTSSTAHL
EDELSTAHL



Erdi

Loch-Schere

- ▲ Für kurze gerade und Figurerschnitte ▲ Rechts- oder linksschneidend lieferbar ▲ Gesamtlänge: 250mm
- ▲ Schneidenlänge: 42mm ▲ Blechdicke max. bei 600 N/mm²: 1mm ▲ Gewicht: 0.49kg

Artikelnummer	Ausführung	Länge	Griff	Preis exkl. MwSt.	Preis inkl. MwSt.
D107-250	Rechtsschneidend	250 mm	Griff PVC-getaucht	€ 19,70	€ 23,64
D107-250L	Linksschneidend	250 mm	Griff PVC-getaucht	€ 19,70	€ 23,64
D207-250	Rechtsschneidend	250 mm	Griff lackiert	€ 23,20	€ 27,84
D207-250L	Linksschneidend	250 mm	Griff lackiert	€ 23,20	€ 27,84



Erdi

Loch-Schere HSS

- ▲ Für kurze gerade und Figurerschnitte ▲ Eingesetzte Schneiden aus HSS ▲ Griffe PVC-getaucht
- ▲ Rechts- oder linksschneidend lieferbar ▲ Blechdicke max. bei 600 N/mm²: 1 mm

Artikelnummer	Ausführung	Länge	Gewicht	Preis exkl. MwSt.	Preis inkl. MwSt.
D407-275	Rechtsschneidend	275 mm	0,53 kg	€ 133,10	€ 159,72
D407-275L	Linksschneidend	275 mm	0,53 kg	€ 133,10	€ 159,72
D407-300	Rechtsschneidend	300 mm	0,60 kg	€ 144,20	€ 173,04
D407-300L	Linksschneidend	300 mm	0,60 kg	€ 144,20	€ 173,04



Erdi

Ideal-Schere

- ▲ Für durchlaufende gerade und Figurerschnitte ▲ Rechts- oder linksschneidend lieferbar
- ▲ Gesamtlänge: 280mm ▲ Schneidenlänge: 34mm ▲ Blechdicke max. bei 600 N/mm²: 1mm ▲ Gewicht: 0.58kg

Artikelnummer	Ausführung	Länge	Griff	Preis exkl. MwSt.	Preis inkl. MwSt.
D116-280	Rechtsschneidend	280 mm	Griff PVC-getaucht	€ 34,30	€ 41,16
D116-280L	Linksschneidend	280 mm	Griff PVC-getaucht	€ 34,30	€ 41,16
D216-280	Rechtsschneidend	280 mm	Griff lackiert	€ 33,30	€ 39,96
D216-280L	Linksschneidend	280 mm	Griff lackiert	€ 33,30	€ 39,96



Erdi

Idealschere hebelübersetzt

- ▲ Für durchlaufende gerade und Figurerschnitte
- ▲ Schneide mit Mikroverzahnung für abrutschsicheres Arbeiten
- ▲ Rechts- oder linksschneidend lieferbar
- ▲ mit Hebelübersetzung

Artikelnummer	Ausführung	Länge	Preis exkl. MwSt.	Preis inkl. MwSt.
D27A	Rechtsschneidend	260 mm	€ 35,40	€ 42,48
D27AL	Linksschneidend	260 mm	€ 35,40	€ 42,48



Erdi

Figurerschere hebelübersetzt

- ▲ ERGO-Griff für ermüdungsarmes Arbeiten
- ▲ Für kurze gerade und Figurerschnitte
- ▲ Schneide mit Mikroverzahnung für abrutschsicheres Arbeiten
- ▲ Rechts- oder linksschneidend erhältlich
- ▲ mit Hebelübersetzung

Artikelnummer	Ausführung	Länge	Preis exkl. MwSt.	Preis inkl. MwSt.
D29ASS-2	Rechtsschneidend	260 mm	€ 53,90	€ 64,68
D29ASSL-2	Linksschneidend	260 mm	€ 53,90	€ 64,68



BESSEY
Einfach besser

Ideal-Schere Edelstahl Spezial mit Hebelübersetzung

- ▲ Für durchlaufend gerade und Figurerschnitte
- ▲ Extrem kompakter Scherenkopf mit teilversenkter Kopfverschraubung für erhöhte Wendigkeit und Präzision
- ▲ Für maximale Blechdicke bei Zugfestigkeiten von:
 - 400 N/mm² = 1,5 mm // 600 N/mm² = 1,2 mm // 800 N/mm² = 1,0 mm

Artikelnummer	Gesamtlänge	Ausführung	Schnittlänge	Preis exkl. MwSt.	Preis inkl. MwSt.
D39ASS	230 mm	Rechts	30 mm	€ 73,60	€ 88,32
D39ASSL	230 mm	Links	30 mm	€ 73,60	€ 88,32



Erdi

Ideal-Schere hebelübersetzt

- ▲ Besonders flach ausgelegter Scherenkopf ermöglicht das Schneiden engster Radien an schwer zugänglichen Stellen
- ▲ Für durchlaufende gerade und Figurenschnitte
- ▲ Schneide mit Mikroverzahnung für abrutschsicheres Arbeiten
- ▲ Rechts- oder linksschneidend lieferbar
- ▲ mit Hebelübersetzung

Artikelnummer	Ausführung	Länge	Preis exkl. MwSt.	Preis inkl. MwSt.
D08	Rechtsschneidend	230 mm	€ 33,60	€ 40,32
D08L	Linksschneidend	230 mm	€ 33,60	€ 40,32



BESSEY
Einfach besser

Falzzange

- ▲ Aus Qualitätsstahl geschmiedet
- ▲ PVC beschichtete Griffe
- ▲ In gerader oder 45° gebogener Ausführung

Artikelnummer	Beschreibung	Ausführung	Gesmtlänge	Preis exkl. MwSt.	Preis inkl. MwSt.
D331-60-P	Falzzange gerade	Gerade	280 mm	€ 41,00	€ 49,20
D341-60-P	Falzzange gebogen	45° gebogen	270 mm	€ 45,00	€ 54,00



BESSEY
Einfach besser

Stabile Combi-Schere gerade

- ▲ Schneide und Griff in einem Stück geschmiedet
- ▲ Schneide mit Verzahnung
- ▲ Ergo-Griff
- ▲ Sandgestrahlte, verchromte Klinge zum Schutz vor Korrosion
- ▲ Schneidet bis zu 0,6 mm dicken kaltgewalzten Stahl

Artikelnummer	Länge	Schnittlänge	Preis exkl. MwSt.	Preis inkl. MwSt.
D52-2	200 mm	53 mm	€ 20,00	€ 24,00

Erdi Arbeits-Schere



Artikelnummer	Länge	Preis exkl. MwSt.	Preis inkl. MwSt.
D860-200	200 mm	€ 16,90	€ 20,28
D860-225	225 mm	€ 21,20	€ 25,44
D860-250	250 mm	€ 26,10	€ 31,32

Erdi Mehrzweck-Schere



Artikelnummer	Länge	Preis exkl. MwSt.	Preis inkl. MwSt.
D820-200	200 mm	€ 13,30	€ 15,96
D820-250	250 mm	€ 18,50	€ 22,20

Erdi Goldschmiede-Schere



- ▲ Gerade Schneide

Artikelnummer	Preis exkl. MwSt.	Preis inkl. MwSt.
D72-1	€ 12,00	€ 14,40

METRICA Glasschneider



- ▲ Original Silberschnitt Glasschneider (Mod. 100.0)
- ▲ 6 Rädchen
- ▲ Holzgriff

Artikelnummer	Preis exkl. MwSt.	Preis inkl. MwSt.
50500	€ 11,20	€ 13,44

SATA Heavy Duty Schere



- ▲ Gummierter Griff

Artikelnummer	Preis exkl. MwSt.	Preis inkl. MwSt.
ST93129	€ 21,20	€ 25,44

SATA Arbeits-Schere



- ▲ Titan-beschichtet

Artikelnummer	Preis exkl. MwSt.	Preis inkl. MwSt.
ST93127	€ 13,70	€ 16,44

SEMLOG ProSeries Universalcutter - AutoLock



- ▲ SK4-Klingen mit 3-Fasen-Schliff
- ▲ insgesamt 3 Klingen pro Cutter
- ▲ 2K Gehäuse
- ▲ Präzise Metall-Führungsschiene

Artikelnummer	Klingenbreite	Preis exkl. MwSt.	Preis inkl. MwSt.
SE 140100	9 mm	€ 1,60	€ 1,92
SE 140210	18 mm	€ 2,30	€ 2,76

SEMLOG BlackSeries Universalcutter - AutoLock



- ▲ E2K-Gehäuse
- ▲ Klingenwechsel mittels Ein-Tasten-Bedienung
- ▲ Laser-Härtung an der Schneidkante
- ▲ Robuste Präzisions-Führungsschiene

Artikelnummer	Klingenbreite	Preis exkl. MwSt.	Preis inkl. MwSt.
SE 140110	9 mm	€ 2,00	€ 2,40
SE 140230	18 mm	€ 3,50	€ 4,20



ProTouch Trapezklingenmesser



- ▲ Mit Klingenschnellwechselsystem und einziehbarer Klinge
- ▲ Aufklappbares Klingenmagazin für bis zu 10 Klingen
- ▲ 3-Stufiger Einziehmechanismus für verschiedene Schnitttiefen
- ▲ Trigger Grip-Griff für Schneiden auf Zug

Artikelnummer	Preis exkl. MwSt.	Preis inkl. MwSt.
10504236	€ 13,00	€ 15,60

SEMLOG Multitool in Nylon-Gürteltasche

- ▲ Echtholzgriff

Artikelnummer	Preis exkl. MwSt.	Preis inkl. MwSt.
170010	€ 39,80	€ 47,76

Messer-Set in Etui

- ▲ Klingenklapp-Messer mit komfortablem Kunststoffgriff
- ▲ Praktisches Nylonetui mit Reißverschluss
- ▲ Vier verschiedene Klingen für unterschiedliche Werkstoffe
- ▲ Zubehör:
 - + 10 Stück Trapezklingen
 - + 5 Stück Hakenklingen
 - + 2 Stück Linoleumklingen
 - + 2 Stück Ausstechklingen

Artikelnummer	Preis exkl. MwSt.	Preis inkl. MwSt.
DBKPH-SET	€ 33,50	€ 40,20

Cutter aus Buchenholz

- ▲ Buchengriff ▲ inkl. 1x 18mm SK2-Klinge

Artikelnummer	Preis exkl. MwSt.	Preis inkl. MwSt.
1270800	€ 6,90	€ 8,28

SEMLOG ProSeries Universalcutter - TwistLock



- ▲ SK4-Klingen mit 3-Fasen-Schliff
- ▲ insgesamt 3 Klingen pro Cutter
- ▲ 2K Gehäuse ▲ Präzise Metall-Führungsschiene

Artikelnummer	Klingenbreite	Preis exkl. MwSt.	Preis inkl. MwSt.
SE 140200	18 mm	€ 2,30	€ 2,76

SEMLOG Spezialcutter



- ▲ Deckelöffner aus Metall ▲ Inklusive 3 Klingen pro Cutter
- ▲ SK4-Klingen mit 3-Fasen-Schliff
- ▲ Präzise Metall-Führungsschiene

Artikelnummer	Klingenbreite	Preis exkl. MwSt.	Preis inkl. MwSt.
SE 140220	18 mm	€ 2,80	€ 3,36



Black Bull 25 mm mit Feststellschraube



- ▲ Körper aus METALL
- ▲ Ergonomischer, rutschfester, gummierter Griff
- ▲ Metallklingenführung
- ▲ MIT SICHERUNGSSCHRAUBE
- ▲ PROFESSIONELL HEAVY DUTY
- ▲ Deutlich längere Lebensdauer (5 X)
- ▲ Ultrascharfe schwarze Klinge - SK2 - HRC > 67, Dicke 25 x 0,7 mm
- ▲ ITEM 49039 - Ersatzklingen - 120x25x0,7 mm

Artikelnummer	Länge	Preis exkl. MwSt.	Preis inkl. MwSt.
09037	210mm	€ 9,80	€ 11,76

Klingen-Klappmesser

- ▲ Gürtelclip ▲ schneller Klingenwechsel
- ▲ Gesamtlänge: 160 mm ▲ Schneidenlänge: 28mm

Artikelnummer	Beschreibung	Preis exkl. MwSt.	Preis inkl. MwSt.
DBKPH-EU	Kunststoffgriff	€ 21,30	€ 25,56
DBKWH-EU	Holzgriff	€ 19,90	€ 23,88
DBKAH-EU	Aluminiumgriff	€ 18,50	€ 22,20



Schwerlast-Bolzenschneider

- ▲ Ergonomische Anti-Rutsch-Griffe

Artikelnummer	Länge	Preis exkl. MwSt.	Preis inkl. MwSt.
ST93502ST	325 mm	€ 24,40	€ 29,28
ST93503ST	370 mm	€ 31,20	€ 37,44
ST93504ST	470 mm	€ 38,00	€ 45,60
ST93505ST	635 mm	€ 44,80	€ 53,76
ST93506ST	765 mm	€ 51,60	€ 61,92
ST93507ST	915 mm	€ 74,70	€ 89,64
ST93508ST	1055 mm	€ 85,60	€ 102,72
ST93509ST	1215 mm	€ 135,90	€ 163,08



SEMLOR BasicSeries Abbrechklingen CS



- ▲ Aus Karbonstahl
- ▲ Je 10 Stück im wiederverschließbarem Köcher
- ▲ 3-Fasen-Schliff
- ▲ Klingenstärke: 0,5mm

Artikelnummer	Klingenbreite	Preis exkl. MwSt.	Preis inkl. MwSt.
SE 140116	9 mm	€ 0,80	€ 0,96
SE 140236	18 mm	€ 0,90	€ 1,08

SEMLOR ProSeries Abbrechklingen SK4



- ▲ Aus SK4-Japan-Klingenstahl
- ▲ Je 10 Stück im wiederverschließbarem Köcher
- ▲ 3-Fasen-Schliff
- ▲ Klingenstärke 9 mm Ausführung: 0,4 mm
- ▲ Klingenstärke 18 mm Ausführung: 0,5 mm

Artikelnummer	Klingenbreite	Preis exkl. MwSt.	Preis inkl. MwSt.
140120	9 mm	€ 1,10	€ 1,32
140240	18 mm	€ 1,55	€ 1,86

SEMLOR BlackSeries Abbrechklinge SK2-SE



- ▲ Aus SK2-Japan-Klingenstahl
- ▲ Je 10 Stück im wiederverschließbarem Köcher
- ▲ 3-Fasen-Schliff mit SE-Technologie (=Laser-Härtung der Schneidkante)
- ▲ Klingenstärke 9 mm Ausführung: 0,4 mm
- ▲ Klingenstärke 18 mm Ausführung: 0,6 mm

Artikelnummer	Klingenbreite	Preis exkl. MwSt.	Preis inkl. MwSt.
140130	9 mm	€ 1,90	€ 2,28
140250	18 mm	€ 2,60	€ 3,12

IRWIN TOOLS Bi-Metall „Blue“ Abbrechklingen 18 mm



- ▲ Splitterfrei
- ▲ der Rücken aus Federstahl und doppelter Härtung macht unsere Klingen haltbarer und splitterfrei
- ▲ Federstahl ermöglicht das Biegen der Klinge ohne unbeabsichtigtes Brechen
- ▲ Schnellstahl liefert gehärtete Schneidkante, die 3-mal länger scharf bleibt als traditionelle Karbonklingen

Artikelnummer	Menge	Preis exkl. MwSt.	Preis inkl. MwSt.
10507102	5 Stück	€ 5,90	€ 7,08
10507103	8 Stück	€ 7,40	€ 8,88
10507104	50 Stück	€ 38,50	€ 46,20

METRIC4 Ersatzklingen



- ▲ Ultrascharfe schwarze Klinge - SK2 - HRC > 67
- ▲ Deutlich längere Lebensdauer (5 X)
- ▲ Dicke 0,7 mm
- ▲ 120x25x0,7 mm

Artikelnummer	Länge	Preis exkl. MwSt.	Preis inkl. MwSt.
49039	120 mm	€ 7,60	€ 9,12

SEMLOR ProSeries Trapezklinge SK4



- ▲ Aus SK4-Japan-Klingenstahl
- ▲ Je 20 Stück im Köcher

Artikelnummer	Klingenbreite	Preis exkl. MwSt.	Preis inkl. MwSt.
140450	19 mm	€ 3,00	€ 3,60

SEMLOR BasicSeries Trapezklinge CS



- ▲ Aus Karbonstahl
- ▲ Je 20 Stück im Köcher

Artikelnummer	Klingenlänge	Preis exkl. MwSt.	Preis inkl. MwSt.
140446	62 mm	€ 1,80	€ 2,16

IRWIN TOOLS 4-Kerben Trapezklingen aus Karbonstahl



- ▲ 10 Stück
- ▲ vereint die Robustheit traditioneller Trapezklingen mit der längeren Messerspitzen-Lebensdauer von Abbrechklingen
- ▲ Durch Bruchkerben an den Kanten verfügt der Benutzer über 4 scharfe Spitzen (gegenüber 2 Spitzen bei herkömmlichen Trapezklingen), wodurch sich Lebensdauer der Klinge verdoppelt
- ▲ Durch 4 Einbuchtungen kann Klinge verlängert werden und behält Klingenlänge nach Abbrechen der Kanten bei

Artikelnummer	Preis exkl. MwSt.	Preis inkl. MwSt.
10508108	€ 3,40	€ 4,08

IRWIN TOOLS Bi-Metall „Blue“ Trapezklingen



- ▲ 10 Stück, splitterfrei
- ▲ Rücken aus Federstahl
- ▲ doppelte Härtung der Klinge
- ▲ Klingen haltbarer und splitterfrei
- ▲ Federstahl ermöglicht das Biegen der Klinge ohne unbeabsichtigtes Brechen
- ▲ Schnellstahl liefert eine gehärtete Schneidkante, die 3-mal länger scharf bleibt als traditionelle Karbonklingen

Artikelnummer	Preis exkl. MwSt.	Preis inkl. MwSt.
10504241	€ 6,40	€ 7,68

IRWIN TOOLS Hakenklingen aus Karbonstahl



- ▲ 10 Stück

Artikelnummer	Preis exkl. MwSt.	Preis inkl. MwSt.
10504250	€ 5,00	€ 6,00

ABISOLIERWERKZEUGE

»»JOKARI®
original



70000



79016 79028 79035 79050 79070

Kabelmesser SYSTEM 4-70

Ein Werkzeug zum Abisolieren der gängigsten Kabeltypen - von Ø 4 - 70 mm

- ▲ Austausch-Wechselbügel (als Zubehör bestellbar)
- ▲ Kabelmesser mit automatischem Klingenschutz
- ▲ Je nach Anforderung können unterschiedliche Wechselbügel verwendet werden (als Zubehör bestellbar)
- ▲ Kabelmesser 70000 inkl. Wechselbügel No 28 - passend für die gängigsten Kabeltypen



Artikelnummer	Beschreibung	Preis exkl. MwSt.	Preis inkl. MwSt.
70000	Kabelmesser inkl. Wechselbügel No. 28 für Ø 8 - 28 mm	€ 24,60	€ 29,52
79016	Wechselbügel No. 16 für Ø 4 - 16 mm	€ 10,20	€ 12,24
79028	Wechselbügel No. 28 für Ø 8 - 28 mm (STANDARDGRÖSSE)	€ 10,20	€ 12,24
79035	Wechselbügel No. 35 für Ø 27 - 35 mm	€ 10,20	€ 12,24
79050	Wechselbügel No. 50 für Ø 35 - 50 mm	€ 10,20	€ 12,24
79070	Wechselbügel No. 70 für Ø 50 - 70 mm	€ 10,20	€ 12,24
71000	Kabelmesser Set inkl. aller Wechselbügel	€ 87,30	€ 104,76
79055	Ersatz-Hakenklinge	€ 6,50	€ 7,80
19000VKP	3er-Set Ersatzmesser	€ 7,90	€ 9,48

»»JOKARI®
original



10160



10270



10280



10281

Kabelmesser SECURA

- ▲ erhöhte Griffsicherheit durch rutschsichere Weichkomponente im Griff



Artikelnummer	Beschreibung	Preis exkl. MwSt.	Preis inkl. MwSt.
10160	NO 16 SECURA - 2K-Griff und Druckplatte Ø 4 - 16 mm	€ 12,20	€ 14,64
10270	NO 27 SECURA - 2K-Griff und Druckplatte Ø 8 - 28 mm	€ 12,20	€ 14,64
10280	NO 28 H SECURA - mit Hakenklinge, 2K-Griff und Druckplatte Ø 8 - 28 mm	€ 15,50	€ 18,60
10281	NO 28 G SECURA - mit gerader Klinge, 2K-Griff und Druckplatte Ø 8 - 28 mm	€ 13,40	€ 16,08

»»JOKARI®
original



UNIVERSAL Entmanteler

Zum Abmanteln aller gängigen Rundkabel von Ø 8 - 13 mm

- ▲ Keine extra Einstellung der Schnitttiefe erforderlich



Artikelnummer	Beschreibung	Preis exkl. MwSt.	Preis inkl. MwSt.
30120	Universal Entmanteler für Kabel Ø 8 - 13 mm	€ 16,60	€ 19,92

»»JOKARI®
original



JOKARI XL Entmanteler

Perfekt geeignet für das Abisolieren in tiefen Gerätedosen

- ▲ Innendosen-Entmanteler zum Abmanteln aller gängigen Rundkabel von Ø 8 - 13 mm
- ▲ Spezielle Vier-Klingen-Anordnung für extrem präzisen Rundschnitt



Artikelnummer	Beschreibung	Preis exkl. MwSt.	Preis inkl. MwSt.
30125	JOKARI XL Entmanteler Ø 8 - 13 mm	€ 20,90	€ 25,08

ABISOLIERWERKZEUGE

»»JOKARI®
original



Entmantler für Solar- & Photovoltaikleitungen PV-Strip Pro

- ▲ Einzigartig großer Abisolierbereich von 1,5 – 16 mm²
- ▲ Längenschlag millimetergenau von 5 bis 26 mm einstellbar
- ▲ Geringes Gewicht
- ▲ Für Links- und Rechtshänder
- ▲ Zusätzliche Klinge zur Durchführung eines Längsschnitts



Artikelnummer	Beschreibung	Preis exkl. MwSt.	Preis inkl. MwSt.
30199	PV-Strip Pro	€ 36,10	€ 43,32



»»JOKARI®
original



SECURA SUPER Entmantler

Zum Abmanteln aller gängigen Rundkabel von Ø 8 - 13 mm

- ▲ Konturklinge zum Abisolieren von Drähten 0,2-0,3-0,8-1,5-2,5-4,0 mm²
- ▲ Längsschnitt schnell + einfach



Artikelnummer	Beschreibung	Preis exkl. MwSt.	Preis inkl. MwSt.
30155	SECURA SUPER Entmantler Ø 8 - 13 mm	€ 26,70	€ 32,04

»»JOKARI®
original



Entmantler Allrounder

ALL-IN-ON - ein Abisolierer zum Entmanteln von Flach- und Rundkabel Ø 4 - 15 mm



Artikelnummer	Beschreibung	Preis exkl. MwSt.	Preis inkl. MwSt.
30900	Entmantler Allrounder	€ 24,60	€ 29,52

»»JOKARI®
original



Entmantler UNI-PLUS

Zum Entmanteln aller gängigen Rundkabel, inkl. Kabel für Gebäudeinstallation Ø 8 - 15 mm



Artikelnummer	Beschreibung	Preis exkl. MwSt.	Preis inkl. MwSt.
30400	Entmantler UNI-PLUS	€ 16,30	€ 19,56

»»JOKARI®
original



Locator-Box

Zubehör für Entmantler Allrounder + UNI-PLUS

Durch Einstellen der Locator wird präzise Abstimmung des Klingeabstandes von 4,0 bis 11,9 mm möglich



Artikelnummer	Beschreibung	Preis exkl. MwSt.	Preis inkl. MwSt.
30910	Locator-Box	€ 21,10	€ 25,32

»»JOKARI®
original



SECURA COAXI Entmantler für Coaxialkabel

- ▲ Mit 20 mm Längsskala



Artikelnummer	Beschreibung	Preis exkl. MwSt.	Preis inkl. MwSt.
30600	SECURA COAXI Entmantler Ø 4,8 - 7,5 mm	€ 16,30	€ 19,56

ABISOLIERWERKZEUGE

»»JOKARI®
original



Top Coax Plus Entmanteler für Coaxialkabel

▲ Inklusive integriertem Steckschlüssel zum Festziehen von F-Steckern



Artikelnummer	Beschreibung	Preis exkl. MwSt.	Preis inkl. MwSt.
30110	Top Coax Plus Entmanteler Ø 4,8 – 7,5 mm	€ 9,90	€ 11,88

Abbildung zeigt Anwendung Art. 30161

»»JOKARI®
original

Entmanteler für Datenkabel & Netzkabel



30500



30161



30160

Artikelnummer	Beschreibung	Geeignet für Kabel	Preis exkl. MwSt.	Preis inkl. MwSt.
30500	Entmanteler für Außenisolierung und Folienabschirmung für Kabel Ø 4,5 – 10 mm	PVC-isolierte Datenkabel mit dünner Außenisolierung	€ 26,00	€ 31,20
30161	Abmantel- und Abisolierwerkzeug für Kabel Ø 4,5 – 10 mm	PVC-isolierte Datenkommunikations- und Steuerleitungen	€ 26,20	€ 31,44
30160	Abmantel- und Abisolierwerkzeug für Kabel Ø 5 – 13 mm	PVC-isolierte Datenkommunikations-, Anschluss- und Steuerleitungen	€ 36,60	€ 43,92

»»JOKARI®
original



Symbolbild

Entmanteler für Energie- und Sicherheitskabel

▲ Passend z.B. für Kabel Solarflex-X PV1-F, kurz- und erschlussichere, schwer entflammare, halogenfreie Leitungen
▲ mit Längenanschlag 8 – 10 – 12 mm für gleichmäßige Abisolierlängen



Artikelnummer	Beschreibung	Preis exkl. MwSt.	Preis inkl. MwSt.
30180	Entmanteler SE-Strip für Kabel Ø 7 mm	€ 18,00	€ 21,60
30190	Entmanteler SE-Strip für Kabel Ø 7,5 – 9,5 mm	€ 18,00	€ 21,60
30200	Entmanteler SE-Strip für Kabel Ø 11 / 13 mm	€ 19,00	€ 22,80

»»JOKARI®
original

Multitalent QUADRO PLUS

Vier Funktionen in einem Werkzeug:
SCHNEIDEN – ABISOLIEREN – VERDRILLEN – CRIMPEN

▲ Hülsen mm²: 0,5 / 0,75 / 1 / 1,5 / 2,5

Artikelnummer	Beschreibung	Preis exkl. MwSt.	Preis inkl. MwSt.
62000	QUADRO -PLUS SET mit 3 Magazinen und Aderendhülsen im Koffer	€ 211,70	€ 254,04

ZUBEHÖR

60150	Hülsenstreifen 0,5 mm (500 Stk./Pkg.)	€ 22,50	€ 27,00
60175	Hülsenstreifen 0,75 mm (500 Stk./Pkg.)	€ 22,50	€ 27,00
60110	Hülsenstreifen 1,0 mm (500 Stk./Pkg.)	€ 22,50	€ 27,00
60115	Hülsenstreifen 1,5 mm (500 Stk./Pkg.)	€ 22,50	€ 27,00
60125	Hülsenstreifen 2,5 mm (400 Stk./Pkg.)	€ 25,10	€ 30,12
60020	QUADRO PLUS Koffer (leer) inkl. Schaumeinlage	€ 24,10	€ 28,92
60100	Magazin, leer	€ 9,90	€ 11,88



ABISOLIERWERKZEUGE



»»JOKARI
original

Abisolierzange Super4Pro

- ▲ für massive und flexible Leiter mit PVC Isolierung von 0,2 bis 6,0mm²
- ▲ inklusive Seitenschneider für Leiter bis 2,5 mm
- ▲ Klingen nach Verschleiß auswechselbar

Artikelnummer	Beschreibung	Preis exkl. MwSt.	Preis inkl. MwSt.
20200	Abisolierzange Super4Pro	€ 23,20	€ 27,84



»»JOKARI
original

Abisolierzange Secura 2K

- ▲ Passend für massive und flexible Leiter und Litzen von 0,2 – 6 mm² inkl. Seitenschneider für Leiter bis 2,5 mm²
- ▲ Einstellbarer Längenschlag von 6-18 mm

Artikelnummer	Beschreibung	Preis exkl. MwSt.	Preis inkl. MwSt.
20100	Abisolierzange Secura 2K	€ 29,00	€ 34,80



»»JOKARI
original

Abisolierzange NO 6-16²

- ▲ Für massive und flexible Leitern 6 – 16 mm² - auch zum Entmanteln von PVC-Flex 3x0,75 mm² oder Solarkabel mit verbundener Doppelisolation
- ▲ Abisolieren jeder beliebigen Länge möglich

Artikelnummer	Beschreibung	Preis exkl. MwSt.	Preis inkl. MwSt.
20090	Abisolierzange NO. 6-16 ²	€ 56,50	€ 67,80



»»JOKARI
original

Abisolierzange Sensor Special mit austauschbaren Schneiden X-Frame

- ▲ Für mehradrige Kabel und Rundkabel mit Ø 4,40 – 7,00 mm

Artikelnummer	Beschreibung	Preis exkl. MwSt.	Preis inkl. MwSt.
20300	Abisolierzange Sensor Special mit austauschbaren Schneiden X-Frame	€ 67,70	€ 81,24



»»JOKARI
original

Abisolierzange Sensor Special

- ▲ Für mehradrige Kabel und Rundkabel mit Ø 4,40 – 7,00 mm

Artikelnummer	Beschreibung	Preis exkl. MwSt.	Preis inkl. MwSt.
20300A	Abisolierzange Sensor Special	€ 56,00	€ 67,20



»»JOKARI
original

Mikro-Präzisions-Abisolierer

- ▲ Für Anwendungen in Elektronik, Telekommunikation und Modellbau

Artikelnummer	Beschreibung	Preis exkl. MwSt.	Preis inkl. MwSt.
40024	Für Ø 0,12 – 0,40 mm	€ 27,40	€ 32,88
40025	Für Ø 0,25 – 0,80 mm	€ 26,60	€ 31,92
40026	Für Ø 0,30 – 1,00 mm	€ 27,40	€ 32,88

Symbolbild - Art. 40025



Crimpzange

- ▲ Für Aderendhülsen
- ▲ Für 0,5-6,0 mm²



Artikelnummer	Preis exkl. MwSt.	Preis inkl. MwSt.
ST91102ST	€ 60,40	€ 72,48



Crimpzange

- ▲ Für Kabelschuhe
- ▲ Für 0,5-6,0 mm²



Artikelnummer	Preis exkl. MwSt.	Preis inkl. MwSt.
ST91105ST	€ 61,60	€ 73,92



Trennscheibe DSLMAXX - Revolutionär

- ▲ Kein Scheibenwechsel auf der Baustelle
- ▲ Segmente mit Kreuzprofilen für ein besseres Eindringen in das Material und weniger Seitenreibung
- ▲ Sehr hohe Leistung selbst bei abrasivem Material
- ▲ Gelochtes Stammbblatt für bessere Kühlung
- ▲ Hohe Schnittgeschwindigkeit
- ▲ Längere Standzeiten
- ▲ Gerade Schutzsegmente gegen Undercutting-Effekt ab Durchmesser 300 mm
- ▲ **Schnittart Trockenschnitt**
- ▲ **Geeignet für folgende Materialien:**
Beton, Asphalt, Granit, Hohlstahl oder Stahl mit geringer Dicke

Artikelnummer	Durchmesser	Bohrung	Anzahl Segmente	Schneidrand (LxBxH)	Geeignet für	Preis exkl. MwSt.	Preis inkl. MwSt.
DSLMAXX230/22	230	22,2	16	38 x 2,6 x 12	Winkelschleifer	€ 89,30	€ 107,16



Trennscheibe BS60 - Leistungsstark

- ▲ Leistungsstark beim Trocken- und Nassschnitt von Mauerwerk
- ▲ Hohe Beständigkeit bei allen klassischen Sägeaufgaben im Hoch- und Tiefbau
- ▲ **Schnittart Trockenschnitt**
- ▲ **Geeignet für folgende Materialien:**
Beton, Stahlbeton, Bordsteine, Mauerziegel, Betonstein

Artikelnummer	Durchmesser	Bohrung	Anzahl Segmente	Schneidrand (LxBxH)	Geeignet für	Preis exkl. MwSt.	Preis inkl. MwSt.
BS60115/22	115	22,2	9	32 x 2,2 x 10	Winkelschleifer	€ 17,70	€ 21,24
BS60125/22	125	22,2	10	32 x 2,2 x 10		€ 20,10	€ 24,12
BS60150/22	150	22,2	12	32 x 2,2 x 10		€ 28,40	€ 34,08
BS60180/22	180	22,2	14	32 x 2,2 x 10		€ 32,50	€ 39,00
BS60230/22	230	22,2	16	38 x 2,4 x 10		€ 36,30	€ 43,56
BS60300/20	300	20	20	40 x 3,0 x 10	Schneidemaschine, Fugenschneider	€ 104,10	€ 124,92
BS60300/22	300	22,2	20	40 x 3,0 x 10		€ 104,10	€ 124,92
BS60300/25	300	25,4	20	40 x 3,0 x 10		€ 104,10	€ 124,92
BS60350/20	350	20	24	40 x 3,0 x 10		€ 119,70	€ 143,64
BS60350/22	350	22,2	24	40 x 3,0 x 10		€ 119,70	€ 143,64
BS60350/25	350	25,4	24	40 x 3,0 x 10		€ 119,70	€ 143,64
BS60400/20	400	20	28	40 x 3,0 x 10		€ 162,40	€ 194,88
BS60400/25	400	25,4	28	40 x 3,0 x 10		€ 162,40	€ 194,88



Trennscheibe DSLMAXX-G für Natursteine

- ▲ Segmente mit Kreuzprofilen = Besseres Eindringen in das Material
- ▲ Wenig Seitenreibung
- ▲ Hohe Schnittgeschwindigkeit
- ▲ Auch für harte Natursteine und Granit geeignet

Artikelnummer	Durchmesser	Bohrung	Anzahl Segmente	Preis exkl. MwSt.	Preis inkl. MwSt.
DSLMAXX-G350/25	350 mm	25,4	24	€ 175,80	€ 210,96



Trennscheibe GR70

- ▲ Geriffelte Segmente für höhere Schnittgeschwindigkeit
- ▲ Lange Standzeit
- ▲ Hohe Diamantkonzentration
- ▲ **Schnittart Trockenschnitt**
- ▲ **Geeignet für folgende Materialien:**
Granit, harte Natursteine

Artikelnummer	Durchmesser	Bohrung	Anzahl Segmente	Schneiderand LxBxH	Preis exkl. MwSt.	Preis inkl. MwSt.
GR70230/22	230	22,2	16	38 x 2,6 x 10	€ 64,90	€ 77,88
GR70350/25	350	25,4	24	40 x 3,0 x 10	€ 151,70	€ 182,04



Trennscheibe FC80 - Für Feinsteinzeug

- ▲ Präzise Scheibe
- ▲ Effiziente, splitterfreie Schnitte selbst auf Bodenfliesen
- ▲ Hohe Schnittgeschwindigkeit und Leistung
- ▲ **Geeignet für folgende Materialien:**
Feinsteinzeug, Keramik, Steingut, Fliesen

Artikelnummer	Durchmesser	Bohrung	Schneiderand B x H	Geeignet für	Preis exkl. MwSt.	Preis inkl. MwSt.
FC80115/22	115	22,2	1,4 x 10	Winkelschleifer Trockenschnitt	€ 16,20	€ 19,44
FC80125/22	125	22,2	1,4 x 10		€ 20,30	€ 24,36
FC80230/22	230	22,2	2,0 x 10		€ 40,60	€ 48,72
FC80300/30-25.4	300	25,4	2,2 x 8	Tischsäge Nass- und Trockenschnitt	€ 93,20	€ 111,84
FC80350/30-25.4	350	25,4	2,2 x 8		€ 113,60	€ 136,32

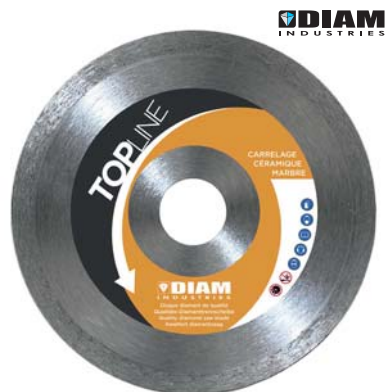

Trennscheibe CR80 Scheibe für Fliesenleger

- ▲ Zuverlässig und sicher
- ▲ Kobaldbindung
- ▲ **Geeignet für Winkelschleifer**
- ▲ **Schnittart Trockenschnitt**
- ▲ **Geeignet für folgende Materialien:**
Keramik, Steingut, Fliesen

Artikelnummer	Durchmesser	Bohrung	Schneiderand B x H	Preis exkl. MwSt.	Preis inkl. MwSt.
CR80115/22	115	22,2	1,6 x 7	€ 13,80	€ 16,56
CR80125/22	125	22,2	1,6 x 7	€ 17,10	€ 20,52



Schleifteller PE2 - Mit doppelreihigen Segmenten

- ▲ Diamantsegmente in 2 Reihen = größere Nutzfläche, besseres Ergebnis
- ▲ Öffnungen für Staubabfuhr
- ▲ **Geeignet für Winkelschleifer**
- ▲ **Trockenschliff**
- ▲ **Geeignet für folgende Materialien:**
Beton, Epoxid

Artikelnummer	Durchmesser	Bohrung	Anzahl Segmente	Segment (LxBxH)	Preis exkl. MwSt.	Preis inkl. MwSt.
PE2125	125	22,2	20	30/20 x 5 x 7	€ 55,20	€ 66,24
PE2180	180	22,2	28	30/20 x 5 x 7	€ 67,70	€ 81,24



Trennscheibe Stahl

- ▲ Geeignet für Stahl & Metalle
- ▲ Preis pro Stück - Verpackungseinheit 25 Stück

Artikelnummer	Durchmesser	Bohrung	Stärke	Preis exkl. MwSt.	Preis inkl. MwSt.
DA115	115 mm	22,23	3,0 mm	€ 1,00	€ 1,20
DA125	125 mm	22,23	3,0 mm	€ 1,10	€ 1,32
DA230	230 mm	22,23	3,0 mm	€ 1,90	€ 2,28
DA230/22-2,5-CE	230 mm	22,23	2,5 mm	€ 1,50	€ 1,80



Schruppscheibe Stahl

- ▲ Geeignet für Stahl & Metalle
- ▲ Preis pro Stück - Verpackungseinheit 10 Stück

Artikelnummer	Durchmesser	Bohrung	Stärke	Preis exkl. MwSt.	Preis inkl. MwSt.
DE125	125 mm	22,23	6,0 mm	€ 1,90	€ 2,28
DE230	230 mm	22,23	6,0 mm	€ 3,80	€ 4,56



Fächerscheibe Metall

- ▲ Geeignet für Metall
- ▲ Preis pro Stück - Verpackungseinheit 10 Stück

Artikelnummer	Durchmesser	Bohrung	Stärke	Preis exkl. MwSt.	Preis inkl. MwSt.
DAL115-40	115 mm	22,23	40	€ 2,90	€ 3,48
DAL115-60	115 mm	22,23	60	€ 2,70	€ 3,24
DAL115-80	115 mm	22,23	80	€ 2,70	€ 3,24
DAL125-40	125 mm	22,23	40	€ 3,10	€ 3,72
DAL125-60	125 mm	22,23	60	€ 3,10	€ 3,72
DAL125-80	125 mm	22,23	80	€ 3,10	€ 3,72
DAL180-40	180 mm	22,23	40	€ 6,10	€ 7,32
DAL180-60	180 mm	22,23	60	€ 6,10	€ 7,32
DAL180-80	180 mm	22,23	80	€ 6,10	€ 7,32



Trennscheibe Edelstahl

- ▲ Für Edelstahl & Blech
- ▲ Preis pro Stück - Verpackungseinheit 25 Stück

Artikelnummer	Durchmesser	Bohrung	Stärke	Preis exkl. MwSt.	Preis inkl. MwSt.
DIS115	115 mm	22,23	1,0 mm	€ 1,20	€ 1,44
DI115	115 mm	22,23	1,6 mm	€ 1,20	€ 1,44
DIS125	125 mm	22,23	1,0 mm	€ 1,30	€ 1,56
DI125	125 mm	22,23	1,6 mm	€ 1,30	€ 1,56
DI230	230 mm	22,23	2,0 mm	€ 3,00	€ 3,60



Bohrkrone S3 - Hochwertige Einstiegsklasse

- ▲ Nutzlänge des Rohrs: 450 mm ▲ Anschluss 1 1/4
- ▲ Hohe Bohrkapazität ▲ Neusegmentierung möglich
- ▲ Geeignet für Hand-Kernbohrer (bis DRM 152) und Kernbohrer (alle DRM)
- ▲ Schnittart Nassschnitt
- ▲ Geeignet für folgende Materialien: Beton, Stahlbeton, Waschplattplatten, Mauerziegel

Artikelnummer	Ø	Preis exkl. MwSt.	Preis inkl. MwSt.
S3042N1/4	42	€ 66,70	€ 80,04
S3046N1/4	46	€ 68,90	€ 82,68
S3052N1/4	52	€ 63,80	€ 76,56
S3056N1/4	56	€ 84,40	€ 101,28
S3062N1/4	62	€ 90,80	€ 108,96
S3066N1/4	66	€ 84,00	€ 100,80
S3072N1/4	72	€ 103,50	€ 124,20
S3076N1/4	76	€ 107,80	€ 129,36
S3082N1/4	82	€ 100,80	€ 120,96
S3087N1/4	87	€ 126,30	€ 151,56
S3092N1/4	92	€ 127,60	€ 153,12
S3097N1/4	97	€ 133,30	€ 159,96
S3107N1/4	107	€ 139,80	€ 167,76
S3162N1/4	162	€ 202,80	€ 243,36
S3167N1/4	167	€ 205,70	€ 246,84
S3187N1/4	187	€ 234,10	€ 280,92

Sechskant-anschluss



M14 Anschluss

Bohrkrone SX „Vacuum brazed“-Technologie

- ▲ Nutzlänge des Rohrs: 30 mm bei Ø 6 mm, 40 mm bis Ø 18 mm, 50 mm > Ø 18 mm
- ▲ „Vacuum brazed“ - Segmente = noch widerstandsfähiger
- ▲ Speziell für Winkelschleifer und Bohrmaschinen geeignet
- ▲ Geeignet für folgende Materialien: Keramik, Granit, Naturstein, Sandstein

Artikelnummer	Ø	Anschluss	Preis exkl. MwSt.	Preis inkl. MwSt.	Artikelnummer	Ø	Anschluss	Preis exkl. MwSt.	Preis inkl. MwSt.
SX006N	6	6-kant	€ 15,70	€ 18,84	SX010NM14	10	M14	€ 20,30	€ 24,36
SX008N	8		€ 17,20	€ 20,64	SX012NM14	12		€ 22,20	€ 26,64
SX010N	10		€ 18,10	€ 21,72	SX020NM14	20		€ 24,50	€ 29,40
SX012N	12		€ 19,80	€ 23,76	SX035NM14	35		€ 32,90	€ 39,48
SX006NM14	6	M14	€ 17,70	€ 21,24	SX045NM14	45		€ 43,60	€ 52,32
SX008NM14	8		€ 19,30	€ 23,16	SX055NM14	55		€ 49,00	€ 58,80
					SX068NM14	68		€ 57,40	€ 68,88



Bohrkrone-Set SX-1100

- ▲ Details der Bohrkrone SX siehe oben
- ▲ Geeignet für folgende Materialien: Keramik, Granit, Naturstein, Sandstein

Artikelnummer	Inhalt	Aufnahme	Preis exkl. MwSt.	Preis inkl. MwSt.
SX-1100	6, 8, 10, 12 mm	Sechskant - M14 (Adapter)	€ 59,70	€ 71,64
SX-1100/EM14	6, 8, 10, 12 mm + Adapter	M14	€ 47,60	€ 57,12



Bohrkrone-Set SX-2500

- ▲ Details der Bohrkrone SX siehe oben
- ▲ Geeignet für folgende Materialien: Keramik, Granit, Naturstein, Sandstein

Artikelnummer	Inhalt Bohrkrone-Set	Preis exkl. MwSt.	Preis inkl. MwSt.
SX-2500	Koffer mit: 5 Bohrkrone, Anschluss M14 DRM 20, 35, 45, 55 und 68 mm 1 Adapter EMB48 (M14 - Sechskant)	€ 187,50	€ 225,00

Rotabroach



Kernlochbohrer M2 HSS / Schnitttiefe 25 mm

- ▲ Aufnahme 19 mm Weldon
- ▲ Gefertigt aus HSS-Stahl
- ▲ Hohe Verschleißfestigkeit und Standzeit

Artikelnummer	Ø	Preis exkl. MwSt.	Preis inkl. MwSt.
RAP120	12 mm	€ 14,70	€ 17,64
RAP130	13 mm	€ 14,70	€ 17,64
RAP160	16 mm	€ 14,70	€ 17,64
RAP170	17 mm	€ 14,70	€ 17,64
RAP190	19 mm	€ 16,30	€ 19,56
RAP200	20 mm	€ 18,00	€ 21,60
RAP210	21 mm	€ 19,70	€ 23,64

Artikelnummer	Ø	Preis exkl. MwSt.	Preis inkl. MwSt.
RAP220	22 mm	€ 21,50	€ 25,80
RAP260	26 mm	€ 22,10	€ 26,52
RAP270	27 mm	€ 23,80	€ 28,56
RAP280	28 mm	€ 25,40	€ 30,48
RAP290	29 mm	€ 26,20	€ 31,44
RAP300	30 mm	€ 26,20	€ 31,44

Weitere Größen auf Anfrage

Rotabroach



Kernlochbohrer M2 HSS / Schnitttiefe 50 mm

- ▲ Aufnahme 19 mm Weldon
- ▲ Gefertigt aus HSS-Stahl
- ▲ Hohe Verschleißfestigkeit und Standzeit

Artikelnummer	Ø	Preis exkl. MwSt.	Preis inkl. MwSt.
RAPL120	12 mm	€ 19,50	€ 23,40
RAPL130	13 mm	€ 19,50	€ 23,40
RAPL140	14 mm	€ 19,50	€ 23,40
RAPL170	17 mm	€ 19,50	€ 23,40
RAPL190	19 mm	€ 19,50	€ 23,40
RAPL200	20 mm	€ 20,00	€ 24,00
RAPL210	21 mm	€ 23,50	€ 28,20

Artikelnummer	Ø	Preis exkl. MwSt.	Preis inkl. MwSt.
RAPL230	23 mm	€ 28,00	€ 33,60
RAPL240	24 mm	€ 30,30	€ 36,36
RAPL250	25 mm	€ 32,80	€ 39,36
RAPL270	27 mm	€ 28,50	€ 34,20
RAPL280	28 mm	€ 30,50	€ 36,60
RAPL290	29 mm	€ 32,60	€ 39,12

Weitere Größen auf Anfrage

Rotabroach



Kernlochbohrer Blue Cutter / Schnitttiefe 25 mm

- ▲ 19 mm Weldon Aufnahme
- ▲ Das markante „blaue“ Finish sorgt für verbesserte Schneideigenschaften und eine verbesserte Schneidleistung
- ▲ Verbesserte Verschleißfestigkeit, Reduzierung der Reibung und Minimierung der „Aufnahme“ von Werkstückmaterial
- ▲ Stark erhöhte Standzeit der Schneidwerkzeuge – dreimal länger – auch ohne Kühlmittel
- ▲ Geringere Belastung des Bohrmaschinenmotors, was zu einer längeren Maschinenlebensdauer führt

Artikelnummer	Ø	Preis exkl. MwSt.	Preis inkl. MwSt.
RAPB130	13 mm	€ 15,50	€ 18,60
RAPB140	14 mm	€ 15,50	€ 18,60
RAPB150	15 mm	€ 15,50	€ 18,60
RAPB160	16 mm	€ 15,50	€ 18,60
RAPB170	17 mm	€ 15,50	€ 18,60
RAPB190	19 mm	€ 17,20	€ 20,64
RAPB200	20 mm	€ 19,00	€ 22,80
RAPB210	21 mm	€ 20,80	€ 24,96

Artikelnummer	Ø	Preis exkl. MwSt.	Preis inkl. MwSt.
RAPB220	22 mm	€ 22,70	€ 27,24
RAPB230	23 mm	€ 22,30	€ 26,76
RAPB250	25 mm	€ 26,10	€ 31,32
RAPB260	26 mm	€ 23,40	€ 28,08
RAPB270	27 mm	€ 25,20	€ 30,24
RAPB280	28 mm	€ 27,00	€ 32,40
RAPB290	29 mm	€ 27,70	€ 33,24
RAPB300	30 mm	€ 27,70	€ 33,24

Weitere Größen auf Anfrage

Rotabronch



Kernlochbohrer HM TCT / Schnitttiefe 35 mm

- ▲ Super-Mikrokorn-Hartmetallsitzen für eine lange Haltbarkeit
- ▲ TCT-Fräser sind härter und widerstehen höheren Temperaturen, was zu geringerem Verschleiß führt
- ▲ Die spezielle 3-Zahn-Geometrie sorgt für eine gleichmäßige Zahnbelastung für einen glatten und vibrationsfreien Schnitt
- ▲ Weldonaufnahme

Artikelnummer	Ø	Preis exkl. MwSt.	Preis inkl. MwSt.
CWC120	12 mm	€ 32,10	€ 38,52
CWC130	13 mm	€ 32,10	€ 38,52
CWC140	14 mm	€ 32,10	€ 38,52
CWC150	15 mm	€ 33,30	€ 39,96
CWC160	16 mm	€ 34,70	€ 41,64
CWC170	17 mm	€ 36,00	€ 43,20
CWC180	18 mm	€ 37,30	€ 44,76
CWC190	19 mm	€ 38,20	€ 45,84
CWC200	20 mm	€ 41,80	€ 50,16

Artikelnummer	Ø	Preis exkl. MwSt.	Preis inkl. MwSt.
CWC210	21 mm	€ 44,60	€ 53,52
CWC220	22 mm	€ 46,40	€ 55,68
CWC230	23 mm	€ 48,20	€ 57,84
CWC240	24 mm	€ 50,00	€ 60,00
CWC250	25 mm	€ 51,80	€ 62,16
CWC270	27 mm	€ 55,50	€ 66,60
CWC280	28 mm	€ 57,20	€ 68,64
CWC290	29 mm	€ 59,10	€ 70,92
CWC300	30 mm	€ 60,90	€ 73,08

Weitere Größen auf Anfrage

Rotabronch



Kernlochbohrer HM TCT / Schnitttiefe 55 mm

- ▲ Super-Mikrokorn-Hartmetallsitzen für eine lange Haltbarkeit
- ▲ TCT-Fräser sind härter und widerstehen höheren Temperaturen, was zu geringerem Verschleiß führt
- ▲ Die spezielle 3-Zahn-Geometrie sorgt für eine gleichmäßige Zahnbelastung für einen glatten und vibrationsfreien Schnitt
- ▲ Weldonaufnahme

Artikelnummer	Ø	Preis exkl. MwSt.	Preis inkl. MwSt.
CWCL120	12 mm	€ 35,30	€ 42,36
CWCL130	13 mm	€ 35,30	€ 42,36
CWCL140	14 mm	€ 35,30	€ 42,36
CWCL150	15 mm	€ 36,70	€ 44,04
CWCL160	16 mm	€ 38,20	€ 45,84
CWCL170	17 mm	€ 39,60	€ 47,52
CWCL180	18 mm	€ 41,10	€ 49,32
CWCL190	19 mm	€ 42,00	€ 50,40
CWCL200	20 mm	€ 46,00	€ 55,20
CWCL210	21 mm	€ 49,00	€ 58,80

Artikelnummer	Ø	Preis exkl. MwSt.	Preis inkl. MwSt.
CWCL220	22 mm	€ 51,10	€ 61,32
CWCL230	23 mm	€ 53,00	€ 63,60
CWCL240	24 mm	€ 55,10	€ 66,12
CWCL250	25 mm	€ 57,00	€ 68,40
CWCL260	26 mm	€ 59,00	€ 70,80
CWCL270	27 mm	€ 61,00	€ 73,20
CWCL280	28 mm	€ 63,00	€ 75,60
CWCL290	29 mm	€ 65,00	€ 78,00
CWCL300	30 mm	€ 67,00	€ 80,40

Weitere Größen auf Anfrage

Rotabronch



SRA3057



RA3013



SRA50

Auswerfstift zu Kernbohrer

Artikelnummer	Passend für:	Preis exkl. MwSt.	Preis inkl. MwSt.
SRA3057	RAP120	€ 2,30	€ 2,76
RA3013	RAPL120	€ 2,80	€ 3,36
SRA50	RAPL130 - RAPL650	€ 2,30	€ 2,76
SRA50	CWCL120 - CWCL170	€ 2,30	€ 2,76

Karnaschi
PROFESSIONAL TOOLS



Aufnahmehalter ohne Innenkühlung mit Aufnahme 19 mm Weldon

Artikelnummer	Beschreibung	Preis exkl. MwSt.	Preis inkl. MwSt.
20.1283	Morsekonus 2	€ 78,10	€ 93,72
20.1293	Morsekonus 3	€ 83,90	€ 100,68

Rotabroach



Hartmetall-Lochsäge TCT / Schnitttiefe 25 mm

- ▲ Gefertigt mit hochwertigen Vollhartmetallspitzen für maximale Leistung und Zuverlässigkeit
- ▲ Hochwertiger M35-Bohrer, federverstärkt für schnellen Materialauswurf
- ▲ Erheblich höhere Lebensdauer im Vergleich zu Bi-Metall-Lochsägen

Artikelnummer	Ø	Preis exkl. MwSt.	Preis inkl. MwSt.
RHS1825	18 mm	€ 22,60	€ 27,12
RHS1925	19 mm	€ 22,60	€ 27,12
RHS2025	20 mm	€ 22,60	€ 27,12
RHS2125	21 mm	€ 22,60	€ 27,12
RHS2225	22 mm	€ 22,60	€ 27,12
RHS2525	25 mm	€ 25,10	€ 30,12
RHS2625	26 mm	€ 27,70	€ 33,24
RHS2725	27 mm	€ 25,10	€ 30,12
RHS2925	29 mm	€ 27,70	€ 33,24
RHS3025	30 mm	€ 27,70	€ 33,24
RHS3225	32 mm	€ 27,70	€ 33,24
RHS3425	34 mm	€ 30,00	€ 36,00
RHS3525	35 mm	€ 34,30	€ 41,16
RHS3625	36 mm	€ 36,80	€ 44,16

Artikelnummer	Ø	Preis exkl. MwSt.	Preis inkl. MwSt.
RHS4025	40 mm	€ 40,60	€ 48,72
RHS4225	42 mm	€ 40,20	€ 48,24
RHS4325	43 mm	€ 46,20	€ 55,44
RHS4425	44 mm	€ 41,50	€ 49,80
RHS4525	45 mm	€ 41,50	€ 49,80
RHS4825	48 mm	€ 47,10	€ 56,52
RHS4925	49 mm	€ 47,10	€ 56,52
RHS5025	50 mm	€ 45,20	€ 54,24
RHS5125	51 mm	€ 48,40	€ 58,08
RHS5425	54 mm	€ 46,10	€ 55,32
RHS5525	55 mm	€ 47,60	€ 57,12
RHS5725	57 mm	€ 60,30	€ 72,36
RHS6025	60 mm	€ 62,00	€ 74,40

Weitere Größen auf Anfrage

Rotabroach



Hartmetall-Lochsäge TCT / Schnitttiefe 50 mm

- ▲ Gefertigt mit hochwertigen Vollhartmetallspitzen für maximale Leistung und Zuverlässigkeit
- ▲ Hochwertiger M35-Bohrer, federverstärkt für schnellen Materialauswurf
- ▲ Erheblich höhere Lebensdauer im Vergleich zu Bi-Metall-Lochsägen

Artikelnummer	Ø	Preis exkl. MwSt.	Preis inkl. MwSt.
RHS1950	19 mm	€ 23,30	€ 27,96
RHS2050	20 mm	€ 23,30	€ 27,96
RHS2150	21 mm	€ 23,30	€ 27,96
RHS2250	22 mm	€ 23,30	€ 27,96
RHS2650	26 mm	€ 27,70	€ 33,24
RHS2750	27 mm	€ 27,70	€ 33,24
RHS2950	29 mm	€ 29,80	€ 35,76
RHS3050	30 mm	€ 29,80	€ 35,76
RHS3250	32 mm	€ 30,20	€ 36,24
RHS3450	34 mm	€ 35,10	€ 42,12
RHS3550	35 mm	€ 35,80	€ 42,96
RHS3650	36 mm	€ 46,60	€ 55,92

Artikelnummer	Ø	Preis exkl. MwSt.	Preis inkl. MwSt.
RHS4050	40 mm	€ 48,80	€ 58,56
RHS4350	43 mm	€ 53,70	€ 64,44
RHS4450	44 mm	€ 53,70	€ 64,44
RHS4550	45 mm	€ 53,70	€ 64,44
RHS4850	48 mm	€ 54,60	€ 65,52
RHS4950	49 mm	€ 54,60	€ 65,52
RHS5050	50 mm	€ 54,60	€ 65,52
RHS5150	51 mm	€ 54,60	€ 65,52
RHS5450	54 mm	€ 55,20	€ 66,24
RHS5550	55 mm	€ 55,20	€ 66,24
RHS5750	57 mm	€ 65,90	€ 79,08
RHS6050	60 mm	€ 65,90	€ 79,08

Weitere Größen auf Anfrage

Rotabroach



Aufnahmeschaft

Artikelnummer	Beschreibung	Preis exkl. MwSt.	Preis inkl. MwSt.
CQA01	Adapter für HM-Lochsäge RHS auf Fein Quick-In	€ 12,20	€ 14,64
CQA02	Adapter für HM-Lochsäge RHS auf NITTO One Touch	€ 12,20	€ 14,64

ZIRA



Kegelsenker HSS-E

- ▲ 3-Schneiden ▲ Zylinderschaft ▲ Zum Senken und Entgraten
- ▲ HSS-E = kobaltlegierter Hochleistungssenker
- ▲ 90° ▲ DIN 335 C

Artikelnummer	Ø	Länge	Preis exkl. MwSt.	Preis inkl. MwSt.
600050	6,3 mm	45 mm	€ 7,70	€ 9,24
600051	8,3 mm	50 mm	€ 7,70	€ 9,24
600052	10,0 mm	50 mm	€ 8,70	€ 10,44
600053	10,4 mm	50 mm	€ 11,10	€ 13,32
600054	12,0 mm	56 mm	€ 11,10	€ 13,32
600055	12,4 mm	56 mm	€ 13,00	€ 15,60
600056	16,0 mm	60 mm	€ 14,00	€ 16,80
600057	16,5 mm	60 mm	€ 17,40	€ 20,88
600058	20,0 mm	63 mm	€ 19,80	€ 23,76
600059	20,5 mm	63 mm	€ 22,70	€ 27,24
600060	25,0 mm	67 mm	€ 27,50	€ 33,00



ZIRA

Kegelsenker-Satz 5-Schneider

- ▲ Für Hochpräzise Senkungen ohne Rattermarken ▲ Erheblich längere Standzeit
- ▲ DIN 335C ▲ 6,3 - 8,3 - 10,4 - 12,4 - 16,5 - 20,5 mm



Artikelnummer	Beschichtung	Preis exkl. MwSt.	Preis inkl. MwSt.
ZI 600512	Blank	€ 65,50	€ 78,60
ZI 600522	TIN	€ 78,60	€ 94,32
ZI 600532	TiALN	€ 86,40	€ 103,68

Karnaschi
PROFESSIONAL TOOLS



Kegelsenker-Satz

- ▲ 3-Schneiden – Kegelsenker-Satz HSS-XE 6tlg
- ▲ Gefertigt aus hochlegierten Spezialstahl „XE“ für wesentlich höhere Standzeiten gegenüber HSS-Stähle
- ▲ CBN-geschliffene Spannuten ergeben im Gegensatz zu gefrästen Spannuten wesentlich höhere Gratfreiheit und Schärfe.

Artikelnummer	Beschreibung	Preis exkl. MwSt.	Preis inkl. MwSt.
20.1641	Set Kegelsenker HSS-XE – 90° Ø 6,3, 8,3, 10,4, 12,4, 16,5, 20,5 mm	€ 82,00	€ 98,40

ZIRA

Kegelsenker HSS-TiALN 90°

- ▲ HSS – CBN-geschliffen mit TiALN-Beschichtung
- ▲ Perfektes Senken ohne Rattermarken durch Ungleichteilung
- ▲ DIN 335C – 3 Schneiden; 90° Spitzenwinkel



Symbolbild

Artikelnummer	Kegelsenker HSS-TiALN	Z / °	Ø	Preis exkl. MwSt.	Preis inkl. MwSt.
600371	Kegelsenker U-Nute	3 / 90°	6,3 mm	€ 7,70	€ 9,24
600372	Kegelsenker U-Nute	3 / 90°	8,3 mm	€ 8,60	€ 10,32
600373	Kegelsenker U-Nute	3 / 90°	10,4 mm	€ 10,60	€ 12,72
600374	Kegelsenker U-Nute	3 / 90°	12,4 mm	€ 11,30	€ 13,56
600376	Kegelsenker U-Nute	3 / 90°	16,5 mm	€ 15,70	€ 18,84
600378	Kegelsenker U-Nute	3 / 90°	20,5 mm	€ 19,10	€ 22,92

ZIRA

Kegelsenker-Satz HSS-TiALN 90° 3-schneidig

- ▲ 6-teiliger Kegelsenker-Satz in Kunststoffbox
- ▲ HSS – CBN-geschliffen mit TiALN-Beschichtung
- ▲ Perfektes Senken ohne Rattermarken durch Ungleichteilung
- ▲ DIN 335C – 3 Schneiden; 90° Spitzenwinkel

Artikelnummer	Beschreibung	Z / °	Abmessung mm	Werkstoff	Preis exkl. MwSt.	Preis inkl. MwSt.
600381	Kegelsenker-Satz U-Nute	3 / 90°	Ø 6,3 – Ø 8,3 – Ø 10,4 – Ø 12,4 – Ø 16,5 – Ø 20,5	HSS-TiALN	€ 83,00	€ 99,60



ZIRA



Stufenbohrer HSS-TiALN

- ▲ Gerade genutet, CBN-geschliffen
- ▲ Die Titan-Aluminium-Nitrit-Beschichtung bietet eine hohe Hitzebeständigkeit
- ▲ Gut geeignet zum Bohren ohne Kühlung

Artikelnummer	Beschreibung	Größe	Durchmesser	Preis exkl. MwSt.	Preis inkl. MwSt.
500520	Stufenbohrer HSS-TiALN	Gr.1	4 - 12/1	€ 11,80	€ 14,16
500521	Stufenbohrer HSS-TiALN	Gr.2	6 - 20/2	€ 21,70	€ 26,04
500522	Stufenbohrer HSS-TiALN	Gr.3	6 - 30	€ 31,40	€ 37,68



ZIRA

Stufenbohrer-Satz HSS-TiALN

- ▲ 3-teiliger Stufenbohrer-Satz in Kunststoffbox
- ▲ Gerade genutet

Artikelnummer	Beschreibung	Größe	Preis exkl. MwSt.	Preis inkl. MwSt.
500524	Stufenbohrer Satz HSS-TiALN	Ø4-12/4-20/6-30mm	€ 68,70	€ 82,44

Stufenbohrer HSS beschichtet/unbeschichtet

- ▲ Spiralnute
- ▲ 3-Flächenschaft
- ▲ CBN-Geschliffen
- ▲ Optimierte Schneidgeometrie
- ▲ In HSS unbeschichtet oder mit langlebiger HSS-TiALN Legierung

ZIRA



Artikelnummer	Beschreibung	Steigung	Preis exkl. MwSt.	Preis inkl. MwSt.
500620	Stufenbohrer mit Spirale HSS TIALN 4-12 mm	1 mm steigend	€ 21,10	€ 25,32
500621	Stufenbohrer mit Spirale HSS TIALN 4-20mm	2 mm steigend	€ 35,60	€ 42,72
500622	Stufenbohrer mit Spirale HSS TIALN 6-30 mm	2 mm steigend	€ 61,90	€ 74,28
500623	Stufenbohrer mit Spirale HSS TIALN 6-36 mm	3 mm steigend	€ 118,50	€ 142,20
500600	Stufenbohrer mit Spirale HSS unbeschichtet 4-12 mm	1 mm steigend	€ 15,40	€ 18,48
500601	Stufenbohrer mit Spirale HSS unbeschichtet 4-20 mm	2 mm steigend	€ 26,10	€ 31,32
500602	Stufenbohrer mit Spirale HSS unbeschichtet 6-30 mm	2 mm steigend	€ 45,30	€ 54,36
500603	Stufenbohrer mit Spirale HSS unbeschichtet 6-36 mm	3 mm steigend	€ 86,80	€ 104,16

Karnasch
PROFESSIONAL TOOLS



Stufenbohrer-Satz CBN geschliffen

- ▲ 2-Schneiden Stufenbohrer HSS-XE Stahl. 3tlg
- ▲ Gefertigt aus hochlegierten Spezialstahl „HSS-XE“ für wesentlich höhere Standzeit gegenüber HSS-Stähle

Artikelnummer	Beschreibung	Preis exkl. MwSt.	Preis inkl. MwSt.
20.1492	Ø 4-12/4-20/6-32 mm	€ 109,00	€ 130,80

Bleeschälbohrer HSS-E

- ▲ 2 Schneiden
- ▲ 3-Flächenschaft
- ▲ CBN-Geschliffen
- ▲ Optimierte Schneidengeometrie
- ▲ Aus HSS-E

ZIRA



Artikelnummer	Beschreibung	Preis exkl. MwSt.	Preis inkl. MwSt.
500020	Bleeschälbohrer 3-14 mm	€ 14,00	€ 16,80
500021	Bleeschälbohrer 6-20 mm	€ 21,70	€ 26,04
500023	Bleeschälbohrer 16-30 mm	€ 42,90	€ 51,48

ZIRA



Stufenbohrersatz mit Stufenspitze

- ▲ Schnelles Bohren mit minimierter Gratbildung
- ▲ Selbstzentrierend
- ▲ Bis zu 4 mm Materialstärke
- ▲ Erheblich längere Standzeit
- ▲ Kein Durchdrehen im Bohrfutter

NEUHEIT

Artikelnummer	Beschichtung	Preis exkl. MwSt.	Preis inkl. MwSt.
ZI 500567	Blank	€ 62,10	€ 74,52
ZI 500571	TIN	€ 74,50	€ 89,40
ZI 500575	TiALN	€ 81,90	€ 98,28

ZIRA Hartmetall Frässtifte Form A

- ▲ Ohne Stirnverzahnung
- ▲ Mit Kreuzverzahnung



Artikelnummer	Größe	Preis exkl. MwSt.	Preis inkl. MwSt.
460002	3 mm	€ 8,00	€ 9,60
460003	6 mm	€ 11,10	€ 13,32
460004	8 mm	€ 13,80	€ 16,56
460005	10 mm	€ 15,70	€ 18,84
460006	12 mm	€ 22,50	€ 27,00
460007	16 mm	€ 26,50	€ 31,80

ZIRA Hartmetall Frässtifte Form C

- ▲ Walzenrund
- ▲ Mit Kreuzverzahnung



Artikelnummer	Größe	Preis exkl. MwSt.	Preis inkl. MwSt.
460014	3 mm	€ 8,00	€ 9,60
460015	6 mm	€ 13,80	€ 16,56
460016	8 mm	€ 14,10	€ 16,92
460017	10 mm	€ 15,70	€ 18,84
460018	12 mm	€ 24,10	€ 28,92
460019	16 mm	€ 28,70	€ 34,44

ZIRA Hartmetall Frässtifte Form D

- ▲ Kugel
- ▲ Mit Kreuzverzahnung



Artikelnummer	Größe	Preis exkl. MwSt.	Preis inkl. MwSt.
460020	3 mm	€ 8,00	€ 9,60
460021	6 mm	€ 13,80	€ 16,56
460022	8 mm	€ 14,90	€ 17,88
460023	10 mm	€ 15,70	€ 18,84
460024	12 mm	€ 24,70	€ 29,64
460025	16 mm	€ 24,70	€ 29,64

ZIRA Hartmetall Frässtifte Form F

- ▲ Rundbogen
- ▲ Mit Kreuzverzahnung



Artikelnummer	Größe	Preis exkl. MwSt.	Preis inkl. MwSt.
460032	3 mm	€ 8,00	€ 9,60
460033	6 mm	€ 13,80	€ 16,56
460034	8 mm	€ 14,90	€ 17,88
460035	10 mm	€ 16,70	€ 20,04
460036	12 mm	€ 24,90	€ 29,88
460037	16 mm	€ 27,90	€ 33,48

ZIRA Hartmetall Frässtifte Form G

- ▲ Spitzbogen
- ▲ Mit Kreuzverzahnung



Artikelnummer	Größe	Preis exkl. MwSt.	Preis inkl. MwSt.
460038	3 mm	€ 8,00	€ 9,60
460039	6 mm	€ 13,80	€ 16,56
460040	8 mm	€ 14,90	€ 17,88
460041	10 mm	€ 15,70	€ 18,84
460042	12 mm	€ 22,30	€ 26,76
460043	16 mm	€ 31,60	€ 37,92

ZIRA Hartmetall Frässtifte Form H

- ▲ Flamme
- ▲ Mit Kreuzverzahnung



Artikelnummer	Größe	Preis exkl. MwSt.	Preis inkl. MwSt.
460044	3 mm	€ 8,00	€ 9,60
460045	6 mm	€ 16,40	€ 19,68
460046	8 mm	€ 17,50	€ 21,00
460047	10 mm	€ 31,60	€ 37,92
460048	12 mm	€ 36,10	€ 43,32
460049	16 mm	€ 50,20	€ 60,24

ZIRA Hartmetall Frässtifte Form L

- ▲ Rundkegel
- ▲ Mit Kreuzverzahnung



Artikelnummer	Größe	Preis exkl. MwSt.	Preis inkl. MwSt.
460060	3 mm	€ 6,60	€ 7,92
460061	6 mm	€ 13,80	€ 16,56
460062	8 mm	€ 17,50	€ 21,00
460063	10 mm	€ 21,20	€ 25,44
460064	12 mm	€ 26,50	€ 31,80
460065	16 mm	€ 52,80	€ 63,36

ZIRA Hartmetall Frässtifte Form M

- ▲ Spitzkegel
- ▲ Mit Kreuzverzahnung



Artikelnummer	Größe	Preis exkl. MwSt.	Preis inkl. MwSt.
460066	3 mm	€ 7,40	€ 8,88
460067	6 mm	€ 13,80	€ 16,56
460068	8 mm	€ 15,70	€ 18,84
460069	10 mm	€ 18,30	€ 21,96
460070	12 mm	€ 20,40	€ 24,48
460071	16 mm	€ 28,70	€ 34,44

ZIRA Hartmetall Frässtifte Form N

- ▲ Winkel
- ▲ Mit Kreuzverzahnung



Artikelnummer	Größe	Preis exkl. MwSt.	Preis inkl. MwSt.
460072	3 mm	€ 6,60	€ 7,92
460073	6 mm	€ 13,00	€ 15,60
460074	10 mm	€ 18,60	€ 22,32
460075	12 mm	€ 26,50	€ 31,80
460076	16 mm	€ 33,20	€ 39,84



Karnasch
PROFESSIONAL TOOLS

Frässtift-Satz BLUE-TEC

- ▲ Frässtift-Set 5tlg.
- ▲ Kopfdurchmesser 10 mm
- ▲ Universalverzahnung HP-3
- ▲ Schaft 6 mm
- ▲ Form: Zylinderform mit Stirnverzahnung, Walzenrundform, Rundbogen, Spitzbogen, Rundkegel

Artikelnummer	Beschreibung	Preis exkl. MwSt.	Preis inkl. MwSt.
11.4918	Frässtift-Satz HP 3, 5-tlg. beschichtet	€ 166,50	€ 199,80



ZIRA HM Frässtifte-Satz

- ▲ 10-teilig in Kunststoffbox
- ▲ Aus Hochleistungshartmetall
- ▲ Mit Kreuzverzahnung
- ▲ Zum Entgraten, Kantenbrechen, Verputzen, Schweißnahtbearbeitung
- ▲ Unbeschichtet
- ▲ Durchmesser 10 + 12
- ▲ HP-3
- ▲ Schaft 6 mm

Artikelnummer	Beschreibung	Werkstoff	Preis exkl. MwSt.	Preis inkl. MwSt.
460001	Frässtift HM Satz 10-teilig	HM	€ 126,50	€ 151,80



ZIRA

HSS-Einschnittgewindebohrer-Satz HSS 16-teilig

- ▲ M3-M12 ES/16
- ▲ inkl. verstellbarem Windeisen in Kunststoffbox
- ▲ Hand- und Maschinengebrauch
- ▲ Inkl. Kernlochbohrer

Artikelnummer	Beschreibung	Gewinde	Werkstoff	Preis exkl. MwSt.	Preis inkl. MwSt.
450148	HSS-Einschnittgewindebohrer-Satz 16-teilig	M3-M12	HSS	€ 33,80	€ 40,56

Handgewindebohrer M HSSG

- ▲ Metrisches ISO - Gewinde DIN 13
- ▲ 3-teiliger Satz bestehend aus Vor-, Mittel- und Fertigschneider
- ▲ aus HSS - geschliffen, blank

Artikelnummer	Beschreibung	Gewinde	Werkstoff	Preis exkl. MwSt.	Preis inkl. MwSt.
100052	Handgewindebohrer-Satz HSSG	M 3 x 0.5	HSS	€ 4,30	€ 5,16
100060	Handgewindebohrer-Satz HSSG	M 4 x 0.7	HSS	€ 4,30	€ 5,16
100068	Handgewindebohrer-Satz HSSG	M 5 x 0.8	HSS	€ 4,80	€ 5,76
100076	Handgewindebohrer-Satz HSSG	M 6 x 1.0	HSS	€ 4,80	€ 5,76
100084	Handgewindebohrer-Satz HSSG	M 8 x 1.25	HSS	€ 5,30	€ 6,36
100092	Handgewindebohrer-Satz HSSG	M 10 x 1.5	HSS	€ 7,10	€ 8,52
100100	Handgewindebohrer-Satz HSSG	M 12 x 1.75	HSS	€ 10,30	€ 12,36



ZIRA

Maschinengewindebohrer M HSS

- ▲ „M“ Metrisches ISO-Gewinde DIN 13 / DIN 371 / 376
- ▲ Für Durchgangsloch (DL)
- ▲ Für Sackloch (SL)
- ▲ Für Durchgangslöcher in unlegierte Stähle
- ▲ 4-5 Gang Anschnitt mit Schälanschnitt

Artikelnummer	Beschreibung	Gewinde	Werkstoff	Preis exkl. MwSt.	Preis inkl. MwSt.
200001	Maschinengewindebohrer HSS für DL	M 3 x 0.5	HSS	€ 3,50	€ 4,20
200002	Maschinengewindebohrer HSS für DL	M 4 x 0.7	HSS	€ 3,50	€ 4,20
200003	Maschinengewindebohrer HSS für DL	M 5 x 0.8	HSS	€ 4,00	€ 4,80
200004	Maschinengewindebohrer HSS für DL	M 6 x 1.0	HSS	€ 4,00	€ 4,80
200005	Maschinengewindebohrer HSS für DL	M 8 x 1.25	HSS	€ 4,50	€ 5,40
200006	Maschinengewindebohrer HSS für DL	M 10 x 1.5	HSS	€ 5,40	€ 6,48
200007	Maschinengewindebohrer HSS für DL	M 12 x 1.75	HSS	€ 8,00	€ 9,60
200016	Maschinengewindebohrer HSS für SL	M 3 x 0.5	HSS	€ 4,30	€ 5,16
200017	Maschinengewindebohrer HSS für SL	M 4 x 0.7	HSS	€ 4,30	€ 5,16
200018	Maschinengewindebohrer HSS für SL	M 5 x 0.8	HSS	€ 4,50	€ 5,40
200019	Maschinengewindebohrer HSS für SL	M 6 x 1.0	HSS	€ 4,50	€ 5,40
200020	Maschinengewindebohrer HSS für SL	M 8 x 1.25	HSS	€ 5,30	€ 6,36
200021	Maschinengewindebohrer HSS für SL	M 10 x 1.5	HSS	€ 6,30	€ 7,56
200022	Maschinengewindebohrer HSS für SL	M 12 x 1.75	HSS	€ 9,40	€ 11,28

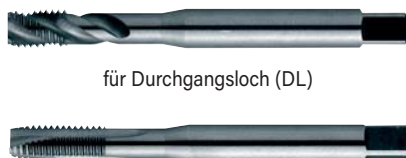

für Durchgangsloch (DL)

für Sackloch (SL)

ZIRA

ZIRA



Maschinengewindebohrer-Satz

- ▲ TIN-Beschichtet
- ▲ Für Metrisches ISO-Gewinde DIN 13
- ▲ Für Sacklöcher
- ▲ Inkl. Spiralbohrer
- ▲ M3-M12

Artikelnummer	Beschreibung	Preis exkl. MwSt.	Preis inkl. MwSt.
ZI 200748	Maschinengewindebohrer Satz TIN	€ 93,40	€ 112,08

GEWINDESCHNEIDWERKZEUG



ZIRA

Maschinengewindebohrer-Satz M HSS

- ▲ DIN 371 / 376
- ▲ „M“ Metrisches ISO-Gewinde DIN 13
- ▲ Für Durchgangslöcher in unlegierte Stähle
- ▲ In Kunststoffbox

Artikelnummer	Beschreibung	Gewinde	Werkstoff	Preis exkl. MwSt.	Preis inkl. MwSt.
450150	Maschinengewindebohrer-Satz HSS für Durchgangsloch	M3-M12 DL/7	HSS	€ 43,20	€ 51,84
450160	Maschinengewindebohrer-Satz HSS für Sackloch	M3-M12 SL/7	HSS	€ 48,90	€ 58,68



ZIRA

Maschinengewindebohrer-Satz HSS-E Gelbring

- ▲ Für Durchgangsloch
- ▲ Gelbring mit 7 Kernlochbohrern in Rosebox
- ▲ Für Stähle bis 900 N/mm²

Artikelnummer	Beschreibung	Gewinde	Werkstoff	Preis exkl. MwSt.	Preis inkl. MwSt.
200420	Maschinengewindebohrer-Satz HSS-E für Durchgangsloch	M3-M12 DL/14	HSS-E	€ 105,10	€ 126,12



SATA

Gewinde Umschaltknarre

- ▲ T-Griff mit Ratschenfunktion
- ▲ Für Gewindebohrer
- ▲ Nur Ratsche + Halte

Artikelnummer	Beschreibung	Preis exkl. MwSt.	Preis inkl. MwSt.
ST50402	Gewinde Umschaltknarre	€ 72,70	€ 87,24



SATA

Gewinde Knarrensatz 40-tlg.

- ▲ M3-m12
- ▲ Schneideisen + Gewindebohrer

Artikelnummer	Beschreibung	Preis exkl. MwSt.	Preis inkl. MwSt.
ST50451	Gewinde Knarrensatz 40-tlg.	€ 186,80	€ 224,16



ZIRA

Schneideisen rund HSS M

- ▲ „M“ Metrisches ISO-Gewinde DIN 13
- ▲ Zum Schneiden von Außengewinden
- ▲ DIN 223

Artikelnummer	Beschreibung	Gewinde	Werkstoff	Preis exkl. MwSt.	Preis inkl. MwSt.
300013	Runde Schneideisen	M 3 x 0.5	HSS	€ 3,30	€ 3,96
300015	Runde Schneideisen	M 4 x 0.7	HSS	€ 3,30	€ 3,96
300017	Runde Schneideisen	M 5 x 0.8	HSS	€ 3,40	€ 4,08
300019	Runde Schneideisen	M 6 x 1.0	HSS	€ 3,40	€ 4,08
300021	Runde Schneideisen	M 8 x 1.25	HSS	€ 3,70	€ 4,44
300023	Runde Schneideisen	M 10 x 1.5	HSS	€ 5,70	€ 6,84
300025	Runde Schneideisen	M 12 x 1.75	HSS	€ 8,20	€ 9,84

GEWINDESCHNEIDWERKZEUG



ZIRA Schneideisenhalter aus Zinkdruckguss

- ▲ DIN 225
- ▲ Zur Aufnahme geschlossener und geschlitzter Schneideisen

Artikelnummer	Größe	Preis exkl. MwSt.	Preis inkl. MwSt.
400001	20 x 5	€ 3,00	€ 3,60
400002	20 x 7	€ 3,00	€ 3,60
400003	25 x 9	€ 3,20	€ 3,84
400004	30 x 11	€ 4,60	€ 5,52



ZIRA Verstellbare Windeisen aus Zinkdruckguss

- ▲ DIN 1814
- ▲ Zweibacken-Spannfutter zur Aufnahme von Vierkantschäften

Artikelnummer	Größe	Preis exkl. MwSt.	Preis inkl. MwSt.
400050	0	€ 3,20	€ 3,84
400051	1	€ 3,40	€ 4,08
400052	1,1/2	€ 3,40	€ 4,08
400053	2	€ 6,00	€ 7,20

ZIRA Werkzeughalter mit Knarre und Ersatzteile

- ▲ Recht- und Linksgang
- ▲ Zweibacken-Spannfutter zur Aufnahme von Vierkantschäften



Artikelnummer	Beschreibung	Gewinde	Preis exkl. MwSt.	Preis inkl. MwSt.
400301	Werkzeughalter mit Knarre Gr. 1	für Rechts- und Linksgang M 3 - 10	€ 6,30	€ 7,56
400302	Werkzeughalter mit Knarre Gr. 2	für Rechts- und Linksgang M 5 - 12	€ 8,40	€ 10,08
400311	Ersatzbacken für Werkzeughalter Gr. 1+10	Gr. 1+10	€ 1,60	€ 1,92
400321	Ersatzbacken für Werkzeughalter Gr. 2+20	Gr. 2+20	€ 1,80	€ 2,16



Symbolbild

ZIRA Gewindeschneidwerkzeugsatz HSS

- ▲ Für metrische ISO-Gewinde DIN 13
- ▲ In Stahlblechkassette
- ▲ Handgewindebohrer, Schneideisen
- ▲ Schneideisenhalter, verstellbare Windeisen
- ▲ Inkl. Spiralbohrer

Artikelnummer	Beschreibung	Gewinde	Werkstoff	Preis exkl. MwSt.	Preis inkl. MwSt.
450120	Gewindeschneidwerkzeugsatz HSS	M3-M12	HSS	€ 161,60	€ 193,92
450125	Gewindeschneidwerkzeugsatz HSS	M3-M20	HSS	€ 255,50	€ 306,60

ZIRA Gewindeschneidwerkzeugsatz 33-teilig Feingewinde

- ▲ Für metrisches ISO-Feingewinde DIN 13
- ▲ Toleranz ISO2/6H
- ▲ Kunststoffbox
- ▲ Inhalt:
 - Handgewindebohrer (Vor- und Fertigschneider) + Schneideisen: 6 x 0,75 - 8 x 1,0 - 10 x 1,0 - 12 x 1,5 - 14 x 1,5 - 16 x 1,5 - 18 x 1,5 - 20 x 1,5
 - Schneideisenhalter: 20x7 - 25x9 - 30x11 - 38x10 - 45x14
 - Windeisen 1-3
 - Schraubendreher + Gewindelehre



Artikelnummer	Bezeichnung	Preis exkl. MwSt.	Preis inkl. MwSt.
450070	Gewindeschneidwerkzeugsatz 33-tlg Feingewinde	€ 435,10	€ 522,12

ZIRA

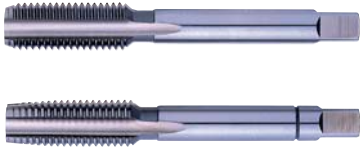

Handgewindebohrer Feingewinde

- ▲ Für Metrisches ISO-Feingewinde DIN 13
- ▲ Toleranz ISO2/6H
- ▲ Zum Schneiden von Innengewinden für Durchgangs- und Sacklöcher
- ▲ HSS
- ▲ Vor- und Fertigschneider

Artikelnummer	Größe	Gesamtlänge	Nutzlänge	Preis exkl. MwSt.	Preis inkl. MwSt.
100403	M 3 x 0,35	40 mm	9 mm	€ 9,00	€ 10,80
100409	M 4 x 0,35	45 mm	10 mm	€ 10,30	€ 12,36
100415	M 5 x 0,75	50 mm	12 mm	€ 9,00	€ 10,80
100421	M 6 x 0,75	50 mm	14 mm	€ 8,30	€ 9,96
100430	M 8 x 0,75	50 mm	19 mm	€ 7,70	€ 9,24
100433	M 8 x 1,0	56 mm	22 mm	€ 8,30	€ 9,96
100442	M 10 x 0,75	63 mm	20 mm	€ 9,00	€ 10,80
100445	M 10 x 1,0	63 mm	20 mm	€ 9,00	€ 10,80
100448	M 10 x 1,25	70 mm	24 mm	€ 9,00	€ 10,80
100460	M 12 x 1,0	70 mm	22 mm	€ 11,60	€ 13,92
100463	M 12 x 1,25	70 mm	22 mm	€ 11,60	€ 13,92
100466	M 12 x 1,5	70 mm	22 mm	€ 10,30	€ 12,36
100481	M 14 x 1,25	70 mm	22 mm	€ 21,20	€ 25,44
100484	M 14 x 1,5	70 mm	22 mm	€ 18,60	€ 22,32
100493	M 16 x 1,0	70 mm	22 mm	€ 30,80	€ 36,96
100496	M 16 x 1,25	70 mm	22 mm	€ 30,80	€ 36,96
100499	M 16 x 1,5	70 mm	22 mm	€ 22,80	€ 27,36

ZIRA



Maschinengewindebohrer Durchgangslöcher Form B

- ▲ Für metrisches ISO-Feingewinde DIN13
- ▲ Toleranz ISO2/6H
- ▲ HSS-E
- ▲ 4-5 Gang Anschnitt mit Schälanschnitt für Durchgangslöcher

Artikelnummer	Größe	Gesamtlänge	Nutzlänge	Preis exkl. MwSt.	Preis inkl. MwSt.
201000	M 3 x 0,35	56 mm	9 mm	€ 15,90	€ 19,08
201002	M 4 x 0,5	63 mm	10 mm	€ 15,90	€ 19,08
201004	M 5 x 0,75	70 mm	12 mm	€ 15,90	€ 19,08
201006	M 6 x 0,75	80 mm	14 mm	€ 15,90	€ 19,08
201010	M 8 x 1,0	90 mm	22 mm	€ 15,90	€ 19,08
201015	M 10 x 1,25	100 mm	24 mm	€ 18,60	€ 22,32
201021	M 12 x 1,5	100 mm	22 mm	€ 23,90	€ 28,68

ZIRA



Maschinengewindebohrer Sacklöcher 35° RSP

- ▲ Für metrisches ISO-Feingewinde DIN13
- ▲ Toleranz ISO2/6H
- ▲ HSS-E
- ▲ 2-3 Gang Anschnitt, 35° Rechtsspirale für Sacklöcher

Artikelnummer	Größe	Gesamtlänge	Nutzlänge	Preis exkl. MwSt.	Preis inkl. MwSt.
201150	M 3 x 0,35	56 mm	9 mm	€ 18,50	€ 22,20
201152	M 4 x 0,5	63 mm	10 mm	€ 18,50	€ 22,20
201154	M 5 x 0,75	70 mm	12 mm	€ 18,50	€ 22,20
201156	M 6 x 0,75	80 mm	14 mm	€ 18,50	€ 22,20
201160	M 8 x 1,0	90 mm	22 mm	€ 18,50	€ 22,20
201165	M 10 x 1,25	100 mm	24 mm	€ 21,80	€ 26,16
201166	M 11 x 1,0	90 mm	20 mm	€ 27,80	€ 33,36
201171	M 12 x 1,5	100 mm	22 mm	€ 27,80	€ 33,36

Bi-Metall Säbelsägeblatt für Metallschnitt

- ▲ Sie sägen schneller und länger, dem Nutzer entstehen dadurch geringere Schnittkosten.
- ▲ Größerer Angelwinkel für bis zu 50% schnellere Schnitte gegenüber Vorgängermodell.
- ▲ Ausführung in Bi-Metall für schnellere Schnitte & ein langlebigeres Blatt, das sich biegen kann, ohne zu brechen.
- ▲ 8% Kobalt - hält die Zähne länger scharf



IRWIN
TOOLS

Artikelnummer	Beschreibung	Menge / VE	Preis exkl. MwSt.	Preis inkl. MwSt.
10504148	418R 100mm 18TPI	5 Stück	€ 13,70	€ 16,44
10504152	614R 150mm 14TPI	5 Stück	€ 17,60	€ 21,12
10504153	618R 150mm 18TPI	5 Stück	€ 17,80	€ 21,36
10504154	624R 150mm 24TPI	5 Stück	€ 17,80	€ 21,36
10504156	818R 200mm 18TPI	5 Stück	€ 22,10	€ 26,52
10504143	614R 150mm 14TPI	25 Stück	€ 81,70	€ 98,04
10504140	818R 200mm 18TPI	25 Stück	€ 103,60	€ 124,32

Preis bezieht sich auf Verpackungseinheit

Bi-Metall Säbelsägeblatt für nageldurchgesetztes Holz

- ▲ Geeignet für Materialstärken ab 5 mm, Lieferbar mit 6 TPI in Längen von 150, 225 & 300 mm



IRWIN
TOOLS

Artikelnummer	Beschreibung	Menge / VE	Preis exkl. MwSt.	Preis inkl. MwSt.
10504158	956R 225 mm 6TPI	5 Stück	€ 27,60	€ 33,12
10504160	156R 300 mm 6TPI	5 Stück	€ 34,00	€ 40,80

Preis bezieht sich auf Verpackungseinheit

HCS-Stichsägeblatt für Holz - T-Schaft

- ▲ In unserem Sortiment an hochwertigen Stichsägeblättern finden Sie für jede Anwendung das richtige Blatt.
- ▲ spezieller 3-seitiger Zahnschliff für schnelle und saubere Schnitte
- ▲ gängig für alle Hölzer



IRWIN
TOOLS

Artikelnummer	Beschreibung	Menge / VE	Preis exkl. MwSt.	Preis inkl. MwSt.
10504218	HCS, 100mm, 6 TPI, T144D Standard	5 Stück	€ 7,90	€ 9,48
10504219	HCS, 100mm, 10 TPI, T101B, Seitenschliff	5 Stück	€ 7,90	€ 9,48
10504221	HCS, 100mm, 8 TPI, T111C Standard	5 Stück	€ 6,40	€ 7,68
10504222	HCS, 100mm, 6 TPI, T101D, Seitenschliff	5 Stück	€ 7,90	€ 9,48
10504223	HSS, 100 mm, T101B, 10 TPI, Seitenschliff umgekehrt	5 Stück	€ 8,70	€ 10,44
10504224	HCS, 100mm, 6 TPI, T244D, Standardkontur	5 Stück	€ 9,40	€ 11,28

Preis bezieht sich auf Verpackungseinheit

HSS-Stichsägeblatt für Metall - T-Schaft

- ▲ Gefräste HSS-Zähne für lange Lebensdauer und schnelle Schnitte in Metall.
- ▲ Für dünnes und dickes Metall.



IRWIN
TOOLS

Artikelnummer	Beschreibung	Menge / VE	Preis exkl. MwSt.	Preis inkl. MwSt.
10504220	HSS, 92mm, Progressiv 17-23TPI, T118A	5 Stück	€ 10,10	€ 12,12
10504225	HSS, 92mm, Progressiv 11-13TPI, T118B	5 Stück	€ 10,10	€ 12,12
10504234	HSS, 92mm, 36 TPI, T118G	5 Stück	€ 10,10	€ 12,12
10504231	HSS, 100mm, 8TPI, T127D	5 Stück	€ 12,70	€ 15,24
10504230	HSS, 132mm, 24TPI, T318A	5 Stück	€ 14,90	€ 17,88

Preis bezieht sich auf Verpackungseinheit



ROTAREX™

Profi-Flächenraspelscheiben ROTAREX™ BLACK MAMBA R2 PLUS für Winkelschleifer

- ▲ Oberflächengehärteter Stahlkörper mit Zähnen aus patentierter „Fast&Easy“ Technologie
- ▲ Optimal für Flächen- und Kantenschliff
- ▲ Zur Bearbeitung von Holz, Kunststoff, Aluminium, Kautschuk, Horn und Hufen

Artikelnummer	Abmessung	Preis exkl. MwSt.	Preis inkl. MwSt.
R2/115+	Ø 115x5x22 mm	€ 41,30	€ 49,56
R2/125+	Ø 125x5x22 mm	€ 44,80	€ 53,76



ROTAREX™

Profi-Flächenraspelscheiben ROTAREX™ STAMINA „SeeThru“ für Winkelschleifer

- ▲ Oberflächengehärteter Stahlkörper mit Zähnen aus patentierter „Fast&Easy“ Technologie
- ▲ Optimal für Flächenschliff an gekrümmten Konturen „mit Durchblick“ auf die Kontaktfläche
- ▲ Zur Bearbeitung von Holz, Kunststoff, Aluminium, Kautschuk, Horn und Hufen

Artikelnummer	Abmessung	Preis exkl. MwSt.	Preis inkl. MwSt.
ST/110	Ø 110x15x22 mm	€ 39,00	€ 46,80



ROTAREX™

Profi-Schnitzfrässcheiben ROTAREX™ PROCARVING für Winkelschleifer

- ▲ Aus Ganzstahl-Ronde geformt, mit von Hand geschliffenen Zähnen
- ▲ „B“ Black = Ausführung gasnitrocarburisiert oder „S“ Silver = Ausführung verzinkt
- ▲ Für allgemeine Schnitz- und Fräsarbeiten auf gewölbten Flächen
- ▲ Zur Bearbeitung von Holz, Kunststoff, Aluminium, Kautschuk und Eis

Artikelnummer	Abmessung	Preis exkl. MwSt.	Preis inkl. MwSt.
RC/115B	Ø 115x10x22 mm	€ 44,80	€ 53,76
RC/125B	Ø 125x10x22 mm	€ 53,80	€ 64,56



ROTAREX™

Profi-Umfangraspelscheiben ROTAREX™ BLACK MAMBA RX für Winkelschleifer

- ▲ Oberflächengehärteter Stahlkörper mit Zähnen aus patentierter „Fast&Easy“ Technologie
- ▲ Optimal für Umfangsschliff sowie für radiale Nuten- und Aushöhl-Fräsarbeiten
- ▲ Zur Bearbeitung von Holz, Kunststoff, Aluminium, Kautschuk, Horn und Hufen

Artikelnummer	Abmessung	Preis exkl. MwSt.	Preis inkl. MwSt.
RX/90	Ø 90x20x22 mm	€ 41,30	€ 49,56
RX/120	Ø 120x22x22 mm	€ 44,80	€ 53,76



ROTAREX™

Profi-Schnitzfrässcheiben ROTAREX™ PROCARVING MINI für besondere Winkelschleifer

- ▲ Aus Ganzstahl-Ronde geformt, mit von Hand geschliffenen Zähnen
- ▲ Für Schnitz- und Fräsarbeiten an kleinen Werkstücken oder schlecht zugänglichen Stellen
- ▲ Zur Bearbeitung von Holz, Kunststoff, Aluminium, Kautschuk und Eis

Artikelnummer	Abmessung	Preis exkl. MwSt.	Preis inkl. MwSt.
RC/50	Ø 50x5x10 mm	€ 11,80	€ 14,16



ROTAREX™

Profi-Hartmetallscheiben ROTAREX™ CARBtec „SeeThru“ für Winkelschleifer

- ▲ Trägerkörper aus Aluminium, mit 3 Titanschrauben gesicherten HM-Rundplatten
- ▲ Für Schnitz-, Form-, Fräs- und Trennarbeiten
- ▲ Zur Bearbeitung von Holz, Kunststoff, Kautschuk und Porenbeton

Artikelnummer	Abmessung	Preis exkl. MwSt.	Preis inkl. MwSt.
RCT/115	Ø 115x10x22 mm	€ 126,50	€ 151,80
RCTRT3	Ø 10 mm	€ 44,80	€ 53,76



Bi-Metall Lochsägen



- ▲ IRWIN® Bi-Metall Lochsägen schneiden durch eine Vielzahl von Materialien, unter anderem: Aluminium, Kupfer, Eisen, Edelstahl, Holz und Zink.
- ▲ Stabilere, langlebigere Zähne dank elektronenstrahlgeschweißter HSS Schneidkante.
- ▲ Präzise angeordnete Zähne für schnelleres Durchbohren und hohe Schnittleistung.
- ▲ Bi-Metall-Konstruktion für Festigkeit und lange Lebensdauer.

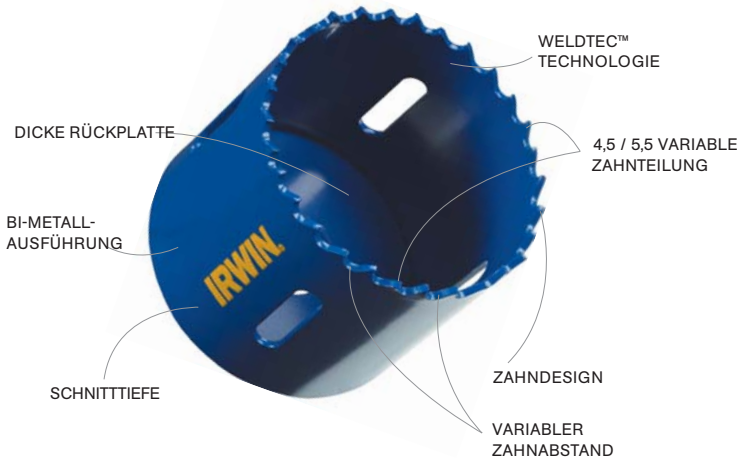

1. WELDTEC™ TECHNOLOGIE

Für längere Lebensdauer und höhere Schnittgeschwindigkeit.

2. ZAHNDESIGN

Für eine Lebensdauer von bis zu 100% und 50% schnelleres Schneiden*.

3. 4,5 / 5,5 VARIABLE ZAHNTEILUNG

Schnellere Schnitte, geringerer Drehmomentaufbau und verbesserte Spanabfuhr.

4. VARIABLER ZAHNABSTAND

Für eine effizientere Spanabfuhr.

5. DICKE RÜCKPLATTE

Verleiht Robustheit für die anspruchsvollsten Arbeiten.

6. BI-METALL-AUSFÜHRUNG

Für längere Lebensdauer und Haltbarkeit.

*gegenüber Vorgängermodell

Artikelnummer	Beschreibung	Ø	Preis exkl. MwSt.	Preis inkl. MwSt.
10504161	Bi-Metall Lochsägen	14 mm	€ 14,40	€ 17,28
10504162	Bi-Metall Lochsägen	16 mm	€ 11,00	€ 13,20
10504163	Bi-Metall Lochsägen	17 mm	€ 11,00	€ 13,20
10504164	Bi-Metall Lochsägen	19 mm	€ 11,00	€ 13,20
10504165	Bi-Metall Lochsägen	20 mm	€ 11,00	€ 13,20
10504166	Bi-Metall Lochsägen	21 mm	€ 11,00	€ 13,20
10504167	Bi-Metall Lochsägen	22 mm	€ 11,00	€ 13,20
10504168	Bi-Metall Lochsägen	24 mm	€ 11,00	€ 13,20
10504169	Bi-Metall Lochsägen	25 mm	€ 11,70	€ 14,04
10504170	Bi-Metall Lochsägen	27 mm	€ 11,70	€ 14,04
10504171	Bi-Metall Lochsägen	29 mm	€ 11,70	€ 14,04
10504172	Bi-Metall Lochsägen	30 mm	€ 11,70	€ 14,04
10504173	Bi-Metall Lochsägen	32 mm	€ 11,70	€ 14,04
10504174	Bi-Metall Lochsägen	33 mm	€ 11,70	€ 14,04
10504175	Bi-Metall Lochsägen	35 mm	€ 11,70	€ 14,04
10504177	Bi-Metall Lochsägen	38 mm	€ 12,50	€ 15,00
10504178	Bi-Metall Lochsägen	40 mm	€ 12,50	€ 15,00
10504179	Bi-Metall Lochsägen	41 mm	€ 12,50	€ 15,00
10504180	Bi-Metall Lochsägen	43 mm	€ 12,50	€ 15,00
10504181	Bi-Metall Lochsägen	44 mm	€ 15,80	€ 18,96
10504182	Bi-Metall Lochsägen	46 mm	€ 16,50	€ 19,80
10504183	Bi-Metall Lochsägen	48 mm	€ 16,50	€ 19,80
10504184	Bi-Metall Lochsägen	51 mm	€ 16,50	€ 19,80
10504185	Bi-Metall Lochsägen	52 mm	€ 19,30	€ 23,16
10504186	Bi-Metall Lochsägen	54 mm	€ 19,30	€ 23,16
10507366	Bi-Metall Lochsägen	56 mm	€ 19,30	€ 23,16
10504187	Bi-Metall Lochsägen	57 mm	€ 19,30	€ 23,16
10504188	Bi-Metall Lochsägen	59 mm	€ 19,30	€ 23,16
10504189	Bi-Metall Lochsägen	60 mm	€ 19,30	€ 23,16

Artikelnummer	Beschreibung	Ø	Preis exkl. MwSt.	Preis inkl. MwSt.
10507367	Bi-Metall Lochsägen	62 mm	€ 20,80	€ 24,96
10504190	Bi-Metall Lochsägen	64 mm	€ 20,80	€ 24,96
10504191	Bi-Metall Lochsägen	65 mm	€ 20,80	€ 24,96
10504192	Bi-Metall Lochsägen	67 mm	€ 20,80	€ 24,96
10504193	Bi-Metall Lochsägen	68 mm	€ 20,80	€ 24,96
10504194	Bi-Metall Lochsägen	70 mm	€ 20,80	€ 24,96
10504195	Bi-Metall Lochsägen	73 mm	€ 20,80	€ 24,96
10504196	Bi-Metall Lochsägen	76 mm	€ 21,50	€ 25,80
10504197	Bi-Metall Lochsägen	79 mm	€ 21,90	€ 26,28
10504198	Bi-Metall Lochsägen	83 mm	€ 21,90	€ 26,28
10504199	Bi-Metall Lochsägen	86 mm	€ 21,90	€ 26,28
10504200	Bi-Metall Lochsägen	89 mm	€ 21,90	€ 26,28
10504201	Bi-Metall Lochsägen	92 mm	€ 25,90	€ 31,08
10504202	Bi-Metall Lochsägen	95 mm	€ 27,70	€ 33,24
10504203	Bi-Metall Lochsägen	98 mm	€ 29,50	€ 35,40
10504204	Bi-Metall Lochsägen	102 mm	€ 32,80	€ 39,36
10504205	Bi-Metall Lochsägen	105 mm	€ 33,70	€ 40,44
10504206	Bi-Metall Lochsägen	108 mm	€ 40,80	€ 48,96
10504207	Bi-Metall Lochsägen	111 mm	€ 49,30	€ 59,16
10504208	Bi-Metall Lochsägen	114 mm	€ 53,10	€ 63,72
10504209	Bi-Metall Lochsägen	117 mm	€ 54,70	€ 65,64
10504210	Bi-Metall Lochsägen	121 mm	€ 57,20	€ 68,64
10504211	Bi-Metall Lochsägen	127 mm	€ 64,90	€ 77,88
10505818	Bi-Metall Lochsägen	133 mm	€ 66,90	€ 80,28
10504212	Bi-Metall Lochsägen	140 mm	€ 80,30	€ 96,36
10504213	Bi-Metall Lochsägen	152 mm	€ 97,00	€ 116,40
10505819	Bi-Metall Lochsägen	168 mm	€ 170,80	€ 204,96
10505820	Bi-Metall Lochsägen	177 mm	€ 178,20	€ 213,84
10505821	Bi-Metall Lochsägen	210 mm	€ 185,70	€ 222,84

ZIRA

HSS-E-Bi-Metall-Lochsägen



- ▲ cobaltlegierte hochleistungslochsägen
- ▲ für unlegierte Stähle bis 700N/mm²
- ▲ für Bunt- und Leichtmetalle sowie Kunststoff und Holzerarbeitung
- ▲ mit Variabler Zahnung für einen gleichmäßigeren Schnitt
- ▲ Geringe Vibration und Wärmeentwicklung
- ▲ Seitliche Schlitzte im Körper zur Entnahme der ausgeschnittenen Teile

Artikelnummer	Ø	Preis exkl. MwSt.	Preis inkl. MwSt.
700100	14 mm	€ 1,80	€ 2,16
700101	16 mm	€ 2,10	€ 2,52
700102	17 mm	€ 2,20	€ 2,64
700103	19 mm	€ 2,40	€ 2,88
700104	20 mm	€ 2,50	€ 3,00
700105	21 mm	€ 2,60	€ 3,12
700106	22 mm	€ 2,70	€ 3,24
700107	24 mm	€ 2,90	€ 3,48
700108	25 mm	€ 3,00	€ 3,60
700109	27 mm	€ 3,40	€ 4,08
700110	29 mm	€ 3,50	€ 4,20
700111	30 mm	€ 3,60	€ 4,32
700112	32 mm	€ 4,10	€ 4,92
700113	33 mm	€ 4,10	€ 4,92
700114	35 mm	€ 4,30	€ 5,16
700115	37 mm	€ 4,50	€ 5,40
700116	38 mm	€ 4,60	€ 5,52
700117	40 mm	€ 4,90	€ 5,88
700118	41 mm	€ 4,90	€ 5,88
700119	43 mm	€ 5,20	€ 6,24
700120	44 mm	€ 5,20	€ 6,24
700121	45 mm	€ 5,40	€ 6,48
700122	46 mm	€ 5,50	€ 6,60
700123	48 mm	€ 5,80	€ 6,96
700124	50 mm	€ 5,80	€ 6,96
700125	51 mm	€ 5,80	€ 6,96
700126	52 mm	€ 6,00	€ 7,20
700127	54 mm	€ 6,20	€ 7,44
700128	55 mm	€ 6,30	€ 7,56
700129	57 mm	€ 6,60	€ 7,92

Artikelnummer	Ø	Preis exkl. MwSt.	Preis inkl. MwSt.
700130	59 mm	€ 6,80	€ 8,16
700131	60 mm	€ 6,90	€ 8,28
700132	64 mm	€ 7,40	€ 8,88
700133	65 mm	€ 8,10	€ 9,72
700134	67 mm	€ 8,40	€ 10,08
700135	68 mm	€ 8,40	€ 10,08
700136	68,5 mm	€ 12,00	€ 14,40
700137	70 mm	€ 8,60	€ 10,32
700138	73 mm	€ 8,80	€ 10,56
700139	75 mm	€ 9,00	€ 10,80
700140	76 mm	€ 9,30	€ 11,16
700141	79 mm	€ 9,60	€ 11,52
700142	83 mm	€ 10,30	€ 12,36
700143	86 mm	€ 10,60	€ 12,72
700144	89 mm	€ 10,70	€ 12,84
700145	92 mm	€ 11,10	€ 13,32
700146	95 mm	€ 11,40	€ 13,68
700147	98 mm	€ 11,70	€ 14,04
700148	100 mm	€ 12,30	€ 14,76
700149	102 mm	€ 12,80	€ 15,36
700150	105 mm	€ 13,30	€ 15,96
700151	108 mm	€ 13,60	€ 16,32
700152	111 mm	€ 14,10	€ 16,92
700153	114 mm	€ 14,90	€ 17,88
700154	121 mm	€ 15,70	€ 18,84
700155	127 mm	€ 16,60	€ 19,92
700156	140 mm	€ 19,00	€ 22,80
700157	146 mm	€ 19,70	€ 23,64
700158	152 mm	€ 20,40	€ 24,48

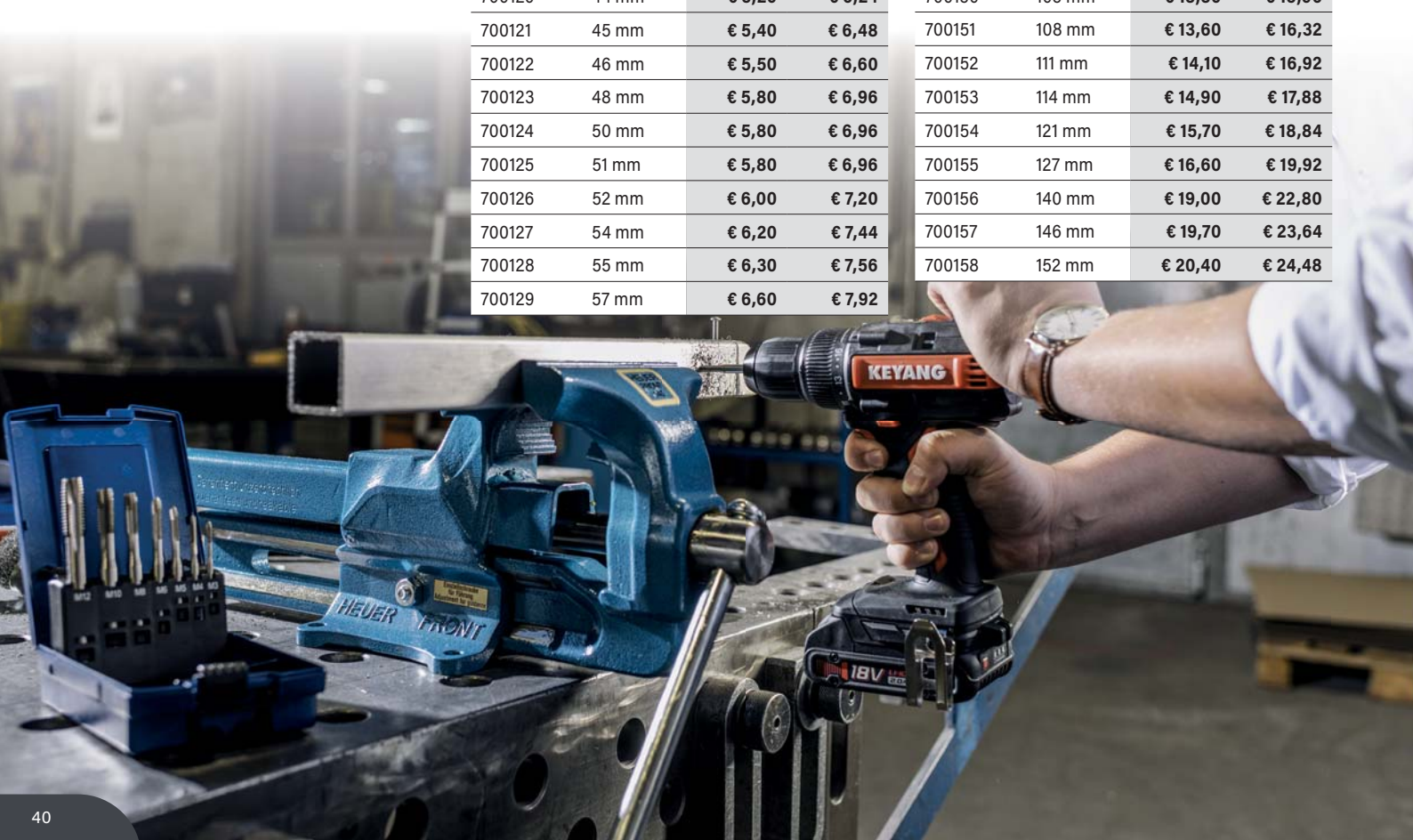

ZIRA



HSS-Bi-Metall-Lochsägen

- ▲ Für unlegierte Stähle bis 700N/mm², Bunt- und Leichtmetalle sowie Kunststoff und Holzverarbeitung
- ▲ Die variable Zahnung sorgt bei leicht zerspanbaren Materialien für einen gleichmäßigen Schnitt
- ▲ Geringe Vibration und Wärmeentwicklung beim Schneiden
- ▲ Seitliche Schlitz im Körper dienen zum einfachen Entnehmen der ausgeschnittenen Teile

Artikelnummer	Ø	Preis exkl. MwSt.	Preis inkl. MwSt.	Artikelnummer	Ø	Preis exkl. MwSt.	Preis inkl. MwSt.
700000	14 mm	€ 1,80	€ 2,16	700030	59 mm	€ 6,30	€ 7,56
700001	16 mm	€ 1,90	€ 2,28	700031	60 mm	€ 6,80	€ 8,16
700002	17 mm	€ 2,10	€ 2,52	700032	64 mm	€ 7,20	€ 8,64
700003	19 mm	€ 2,20	€ 2,64	700033	65 mm	€ 7,40	€ 8,88
700004	20 mm	€ 2,30	€ 2,76	700034	67 mm	€ 7,30	€ 8,76
700005	21 mm	€ 2,40	€ 2,88	700035	68 mm	€ 7,40	€ 8,88
700006	22 mm	€ 2,60	€ 3,12	700036	68,5 mm	€ 8,60	€ 10,32
700007	24 mm	€ 2,70	€ 3,24	700037	70 mm	€ 7,60	€ 9,12
700008	25 mm	€ 2,90	€ 3,48	700038	73 mm	€ 7,90	€ 9,48
700009	27 mm	€ 3,10	€ 3,72	700039	75 mm	€ 8,10	€ 9,72
700010	29 mm	€ 3,30	€ 3,96	700040	76 mm	€ 8,10	€ 9,72
700011	30 mm	€ 3,40	€ 4,08	700041	79 mm	€ 8,30	€ 9,96
700012	32 mm	€ 3,60	€ 4,32	700042	83 mm	€ 9,20	€ 11,04
700013	33 mm	€ 3,80	€ 4,56	700043	86 mm	€ 9,40	€ 11,28
700014	35 mm	€ 3,90	€ 4,68	700044	89 mm	€ 9,40	€ 11,28
700015	37 mm	€ 4,10	€ 4,92	700045	92 mm	€ 10,30	€ 12,36
700016	38 mm	€ 4,20	€ 5,04	700046	95 mm	€ 10,60	€ 12,72
700017	40 mm	€ 4,30	€ 5,16	700047	98 mm	€ 11,00	€ 13,20
700018	41 mm	€ 4,40	€ 5,28	700048	100 mm	€ 11,20	€ 13,44
700019	43 mm	€ 4,60	€ 5,52	700049	102 mm	€ 11,30	€ 13,56
700020	44 mm	€ 4,70	€ 5,64	700050	105 mm	€ 11,50	€ 13,80
700021	45 mm	€ 5,00	€ 6,00	700051	108 mm	€ 11,90	€ 14,28
700022	46 mm	€ 5,00	€ 6,00	700052	111 mm	€ 12,20	€ 14,64
700023	48 mm	€ 5,10	€ 6,12	700053	114 mm	€ 12,80	€ 15,36
700024	50 mm	€ 5,30	€ 6,36	700054	121 mm	€ 14,10	€ 16,92
700025	51 mm	€ 5,30	€ 6,36	700055	127 mm	€ 14,70	€ 17,64
700026	52 mm	€ 5,60	€ 6,72	700056	140 mm	€ 16,70	€ 20,04
700027	54 mm	€ 5,80	€ 6,96	700057	146 mm	€ 17,60	€ 21,12
700028	55 mm	€ 5,90	€ 7,08	700058	152 mm	€ 18,50	€ 22,20
700029	57 mm	€ 6,10	€ 7,32				

ZIRA



Lochsägehalter für HSS-Bi-Metall-Lochsägen

- ▲ Aufnahmehalter inkl. Führungsbohrer
- ▲ Incl. HSS-Co5 Führungsbohrer

Artikelnummer	Beschreibung	Für Lochsägen mit Ø	Aufnahme	Preis exkl. MwSt.	Preis inkl. MwSt.
700202	HSS-Bi-Metall Schaft	14-30 mm	Zylinderschaft Ø 6,4 mm	€ 5,10	€ 6,12
700203	HSS-Bi-Metall Schaft	14-30 mm	6-kant Schaft Ø 9,5 mm	€ 2,70	€ 3,24
700204	HSS-Bi-Metall Schaft	14-30 mm	6-kant Schaft Ø 11,0 mm	€ 3,30	€ 3,96
700206	HSS-Bi-Metall Schaft	32-152 mm	6-kant Schaft Ø 11,0 mm	€ 5,60	€ 6,72

IRWIN TOOLS



Lochsägehalter mit Zentrierbohrer für Bi-Metall Lochsägen

Artikelnummer	Beschreibung	Preis exkl. MwSt.	Preis inkl. MwSt.
10504532	Zentrierbohrer	€ 4,80	€ 5,76
10504536	Lochsägehalter, Schaft 9,5mm, passend für Lochsägen 14 - 30 mm	€ 13,00	€ 15,60
10504533	Lochsägehalter, Schaft 13 mm, passend für Lochsägen 14 - 30 mm	€ 14,20	€ 17,04
10504534	Lochsägehalter, Schaft 9,5mm, passend für Lochsägen 32 - 210 mm	€ 22,10	€ 26,52
10504535	Lochsägehalter, Schaft 13mm, passend für Lochsägen 32 - 210 mm	€ 23,70	€ 28,44
10507368	Verlängerung, 300mm, Futtergröße 13 mm	€ 20,30	€ 24,36

MASCHINENZUBEHÖR



Karnasch
PROFESSIONAL TOOLS

Lochsägen-Set 9-teilig

- ▲ Lochsägen Bi-Metall HSS
8 % Cobalt im Koffer
- ▲ Größen:
19, 22, 29, 35, 38, 44, 51, 57, 64 mm

Artikelnummer	Beschreibung	Preis exkl. MwSt.	Preis inkl. MwSt.
20.1502	Lochsägen-Set 9-teilig	€ 89,00	€ 106,80



Karnasch
PROFESSIONAL TOOLS

Lochsägen-Set 6-teilig

- ▲ Lochsägen Super-Bi-Metall
im Koffer
- ▲ Größen:
19, 22, 35, 68, 70, 76 mm

Artikelnummer	Beschreibung	Preis exkl. MwSt.	Preis inkl. MwSt.
20.1513	Lochsägen-Set 6-teilig	€ 89,00	€ 106,80



Karnasch
PROFESSIONAL TOOLS

Lochsägen-Satz 13-teilig

Anwendung: für Elektriker

- Inhalt:
- ▲ Lochsägen je 1 Stk. Ø: 16 / 20 / 22 / 25 / 29 / 35 / 44 / 51 / 64 / 68 / 76 mm
 - ▲ 2 Halter (Artikel 20.1507 + 20.1521)

Artikelnummer	Beschreibung	Preis exkl. MwSt.	Preis inkl. MwSt.
20.1514	Lochsägen-Satz 13-teilig	€ 118,00	€ 141,60



Karnasch
PROFESSIONAL TOOLS

Lochsägen-Set 12-teilig

- ▲ Lochsägen Super-Bi-Metall im Koffer
- ▲ Größen:
16, 19, 22, 25, 32, 35, 38, 44, 51, 64, 76 mm

Artikelnummer	Beschreibung	Preis exkl. MwSt.	Preis inkl. MwSt.
20.1519	Lochsägen-Set 12-teilig	€ 113,00	€ 135,60



Karnasch
PROFESSIONAL TOOLS

Lochsägen-Set 19-teilig

- ▲ Lochsägen Super-Bi-Metall im Koffer
- ▲ Größen:
16, 19, 20, 22, 24, 25, 27, 29, 30, 32, 35, 38, 40, 44, 51, 57, 60, 68, 76 mm

Artikelnummer	Beschreibung	Preis exkl. MwSt.	Preis inkl. MwSt.
20.1520	Lochsägen-Set 19-teilig	€ 166,00	€ 199,20



ZIRA

HSS Bi-Metall Lochsägen-Satz

- ▲ Größen: 22, 29, 35, 44, 51, 68 mm
- ▲ inkl. Aufnahmewerkzeuge
- ▲ in Kunststoffkoffer
- ▲ 11-teilig

Artikelnummer	Beschreibung	Preis exkl. MwSt.	Preis inkl. MwSt.
ZI 700070	HSS Bi-Metall Lochsägen-Satz	€ 36,00	€ 43,20



ZIRA

HSS-E Bi Metall Lochsägen-Satz 11-teilig

- ▲ Mit variabler Zahnteilung
- ▲ Bauhöhe 40 - 45 mm
- ▲ Durchmesser: 22, 29, 35, 44, 51, 68 mm

Artikelnummer	Beschreibung	Preis exkl. MwSt.	Preis inkl. MwSt.
700170	HSS-E Bi Metall Lochsägen Satz 11-teilig	€ 95,60	€ 114,72



LENOX

Lochsägen-Sätze Speed Slot

- ▲ Inkl. Halter & Bohrer

Artikelnummer	Durchmesser	Preis exkl. MwSt.	Preis inkl. MwSt.
L 1768695	19, 22, 29, 35, 44, 51, 64, 68, 76, 92, 105, 121 mm	€ 315,00	€ 378,00
L 1768698	19, 22, 25, 29, 35, 38, 44, 51, 54, 57, 67, 68, 76, 83, 86, 92, 95, 105, 114, 121 mm	€ 520,00	€ 624,00



Speed Plus Hammer Bohrer



- ▲ Kompatibel mit allen Bohrhämmern mit SDS-Plus-Haltern
- ▲ Für Bohrarbeiten in Beton, Mauerwerk, Ziegel, Betonstein und Granit
- ▲ Bis zu 20 % kürzere Bohrzeiten gegenüber Konkurrenzprodukten aufgrund der Bohrspitzengeometrie und der innovativen Spiralnut



Artikelnummer	Ø	Gesamtlänge	Preis exkl. MwSt.	Preis inkl. MwSt.
10501945	5 mm	110 mm	€ 2,60	€ 3,12
10501946	5 mm	160 mm	€ 3,00	€ 3,60
10501947	5 mm	210 mm	€ 3,20	€ 3,84
10501954	6 mm	110 mm	€ 2,50	€ 3,00
10501955	6 mm	160 mm	€ 2,60	€ 3,12
10501956	6 mm	210 mm	€ 4,10	€ 4,92
10501958	6 mm	300 mm	€ 9,00	€ 10,80
10501961	6,5 mm	160 mm	€ 3,40	€ 4,08
10501962	6,5 mm	210 mm	€ 5,50	€ 6,60
10501966	7 mm	210 mm	€ 4,10	€ 4,92
10501967	7 mm	400 mm	€ 8,60	€ 10,32
10501968	8 mm	110 mm	€ 3,10	€ 3,72
10501969	8 mm	160 mm	€ 3,20	€ 3,84
10501970	8 mm	210 mm	€ 4,50	€ 5,40
10501971	8 mm	260 mm	€ 4,70	€ 5,64
10501972	8 mm	300 mm	€ 6,50	€ 7,80
10501974	8 mm	600 mm	€ 15,90	€ 19,08
10501978	10 mm	110 mm	€ 3,70	€ 4,44
10501979	10 mm	160 mm	€ 4,30	€ 5,16
10501980	10 mm	210 mm	€ 4,80	€ 5,76
10501981	10 mm	260 mm	€ 6,30	€ 7,56
10501982	10 mm	300 mm	€ 6,70	€ 8,04
10501984	10 mm	460 mm	€ 10,70	€ 12,84
10501985	10 mm	600 mm	€ 16,60	€ 19,92
10501986	10 mm	1000 mm	€ 34,60	€ 41,52
10501991	12 mm	160 mm	€ 4,60	€ 5,52
10501992	12 mm	210 mm	€ 5,50	€ 6,60
10501994	12 mm	260 mm	€ 7,90	€ 9,48
10501998	12 mm	800 mm	€ 23,60	€ 28,32
10502005	14 mm	210 mm	€ 7,00	€ 8,40
10502008	14 mm	300 mm	€ 8,20	€ 9,84
10502010	14 mm	460 mm	€ 14,50	€ 17,40
10502020	16 mm	300 mm	€ 11,30	€ 13,56
10502027	18 mm	210 mm	€ 13,00	€ 15,60
10502050	24 mm	300 mm	€ 34,40	€ 41,28
10502052	24 mm	460 mm	€ 40,50	€ 48,60
10502053	25 mm	260 mm	€ 34,70	€ 41,64
10502054	25 mm	300 mm	€ 43,30	€ 51,96
10502056	25 mm	460 mm	€ 42,90	€ 51,48

Weitere Größen auf Anfrage

MASCHINENZUBEHÖR



SDS PLUS Speed Hammer Quad Bohrer

- ▲ Kompatibel mit allen Bohrhämmern mit SDS-Plus-Halter
- ▲ Bohrspitzen mit 4 Schneiden für weniger Vibration, schnelleres Bohren, rundere Löcher und bessere Verankerung



Artikelnummer	Ø	Gesamt-länge	Preis exkl. MwSt.	Preis inkl. MwSt.
IW2039099	5 mm	110 mm	€ 4,70	€ 5,64
IW2039100	5 mm	160 mm	€ 5,20	€ 6,24
IW2039372	5,5 mm	160 mm	€ 5,60	€ 6,72
IW2039373	6 mm	110 mm	€ 4,90	€ 5,88
IW2039375	6 mm	160 mm	€ 5,90	€ 7,08
IW2039376	6 mm	210 mm	€ 7,00	€ 8,40
IW2039377	6 mm	260 mm	€ 8,90	€ 10,68
IW2039378	6,5 mm	160 mm	€ 6,80	€ 8,16
IW2039379	6,5 mm	210 mm	€ 9,70	€ 11,64
IW2039380	7 mm	160 mm	€ 7,80	€ 9,36
IW2039411	7 mm	210 mm	€ 9,90	€ 11,88
IW2039412	8 mm	160 mm	€ 7,00	€ 8,40
IW2039413	8 mm	210 mm	€ 10,30	€ 12,36
IW2039414	8 mm	260 mm	€ 10,90	€ 13,08
IW2039415	8 mm	310 mm	€ 13,10	€ 15,72
IW2039416	10 mm	160 mm	€ 7,60	€ 9,12
IW2039417	10 mm	210 mm	€ 10,70	€ 12,84
IW2039418	10 mm	260 mm	€ 12,60	€ 15,12
IW2039419	10 mm	310 mm	€ 13,40	€ 16,08
IW2039420	10 mm	460 mm	€ 19,00	€ 22,80

Artikelnummer	Ø	Gesamt-länge	Preis exkl. MwSt.	Preis inkl. MwSt.
IW2039421	12 mm	160 mm	€ 10,80	€ 12,96
IW2039422	12 mm	210 mm	€ 11,70	€ 14,04
IW2039423	12 mm	260 mm	€ 14,00	€ 16,80
IW2039424	12 mm	310 mm	€ 14,90	€ 17,88
IW2039425	12 mm	460 mm	€ 21,70	€ 26,04
IW2039426	14 mm	160 mm	€ 11,90	€ 14,28
IW2039427	14 mm	210 mm	€ 12,60	€ 15,12
IW2039428	14 mm	310 mm	€ 15,40	€ 18,48
IW2039429	14 mm	460 mm	€ 25,80	€ 30,96
IW2039430*	16 mm	250 mm	€ 19,40	€ 23,28

*4-Schneider ohne festen Kopf



Speed Max Hammer Bohrer

- ▲ Passt in alle Bohrhämmer mit SDS-MAX Aufnahme
- ▲ Bohrspitzen mit 4 Schneiden für weniger Vibration, schnelleres Bohren, rundere Löcher und bessere Verankerung



Artikelnummer	Ø	Gesamt-länge	Preis exkl. MwSt.	Preis inkl. MwSt.
IW2022101	16 mm	340 mm	€ 50,10	€ 60,12
IW2022102	16 mm	540 mm	€ 59,90	€ 71,88
IW2022103	18 mm	340 mm	€ 52,00	€ 62,40
IW2022104	18 mm	540 mm	€ 59,00	€ 70,80
IW2022105	20 mm	340 mm	€ 50,20	€ 60,24
IW2022106	20 mm	540 mm	€ 63,50	€ 76,20
IW2022107	20 mm	920 mm	€ 80,50	€ 96,60
IW2022108	22 mm	340 mm	€ 51,20	€ 61,44
IW2022109	22 mm	540 mm	€ 66,50	€ 79,80
IW2022110	22 mm	920 mm	€ 96,80	€ 116,16
IW2022111	24 mm	340 mm	€ 52,00	€ 62,40
IW2022112	24 mm	540 mm	€ 69,90	€ 83,88
IW2022113	25 mm	340 mm	€ 54,80	€ 65,76
IW2022114	25 mm	540 mm	€ 71,40	€ 85,68
IW2022115	25 mm	920 mm	€ 102,30	€ 122,76
IW2022116	28 mm	570 mm	€ 82,40	€ 98,88
IW2022117	28 mm	670 mm	€ 85,80	€ 102,96

Artikelnummer	Ø	Gesamt-länge	Preis exkl. MwSt.	Preis inkl. MwSt.
IW2022118	30 mm	570 mm	€ 88,30	€ 105,96
IW2022119	32 mm	570 mm	€ 90,90	€ 109,08
IW2022120	32 mm	920 mm	€ 117,90	€ 141,48
IW2022121	35 mm	570 mm	€ 102,30	€ 122,76
IW2022122	35 mm	670 mm	€ 127,50	€ 153,00
IW2022123	38 mm	570 mm	€ 109,40	€ 131,28
IW2022124	40 mm	570 mm	€ 140,10	€ 168,12
IW2022125	40 mm	920 mm	€ 175,40	€ 210,48



Spitzmeissel



Flachmeissel



Spatenmeissel



Abrissmeissel für SDS-Plus und SDS-MAX Bohrhämmer

Artikelnummer	Beschreibung	Preis exkl. MwSt.	Preis inkl. MwSt.
10502194	SDS-Plus, 250 mm	€ 10,80	€ 12,96
10502185	SDS-Max, 400 mm	€ 12,10	€ 14,52

Artikelnummer	Beschreibung	Preis exkl. MwSt.	Preis inkl. MwSt.
10502195	SDS-Plus, 20x250 mm	€ 10,80	€ 12,96
10502188	SDS-Max, 25x400 mm	€ 13,70	€ 16,44

Artikelnummer	Beschreibung	Preis exkl. MwSt.	Preis inkl. MwSt.
10502196	SDS-Plus, 40x250 mm	€ 18,60	€ 22,32
10502191	SDS-Max, 50x400 mm	€ 28,30	€ 33,96



Cordless Universalbohrer

- Die Cordless Universalbohrer sind IRWIN®'s vielseitigste Bohrer
- Sie sind für das Bohren in vielen unterschiedliche Materialien geeignet: Ziegel, Leichtbeton, Trockenwand, Keramikfliesen, Blech, Holz, Kunststoff und Marmor
- Aufgrund ihrer Multifunktionsfähigkeit sind die Cordless Bohrer IRWIN®'s ideale Problemlösung für Keramikfliesen mit einem Härtegrad bis zur Klasse 9

Artikelnummer	Beschreibung / Ø / Gesamtlänge	Preis exkl. MwSt.	Preis inkl. MwSt.
10501921	Cordless Multi 4 x 80 mm	€ 2,20	€ 2,64
10501922	Cordless Multi 5 x 90 mm	€ 2,20	€ 2,64
10501925	Cordless Multi 6 x 100 mm	€ 2,40	€ 2,88
10501930	Cordless Multi 7 x 100 mm	€ 2,80	€ 3,36
10501932	Cordless Multi 8 x 120 mm	€ 3,10	€ 3,72
10501934	Cordless Multi 10 x 120 mm	€ 4,50	€ 5,40
10501936	Cordless Multi 12 x 160 mm	€ 5,50	€ 6,60
10501937	Cordless Multi 14 x 160 mm	€ 7,80	€ 9,36



Cordless Bohrer-Sätze

Artikelnummer	Beschreibung	Preis exkl. MwSt.	Preis inkl. MwSt.
10501938	Cordless Multi 5-tlg. Satz: 4/5/6/8/10mm	€ 12,60	€ 15,12
10501940	Cordless Multi 7-tlg. Satz: 4/5/6/7/8/10/12mm	€ 19,30	€ 23,16



Diamond Steinbohrer-Satz 4-teilig

- Je 1 Stück Diamantbohrer mit Durchmesser: 6, 8, 10 & 15 mm
- Für schnelles, sauberes Bohren in alle harten und weichen Fliesen

Artikelnummer	Beschreibung	Preis exkl. MwSt.	Preis inkl. MwSt.
10507901	Diamond 4-tlg. Satz: 6,8,10,15 mm	€ 59,00	€ 70,80



19- & 25-tlg. in Box bzw. 170-tlg. in Koffer

Symbolbild



19- & 25-tlg. in Box bzw. 170-tlg. in Koffer

754617

ZIRA

HSS Spiralbohrer-Sätze rollgewalzt

- ▲ Mit Kegelmantelschliff rollgewalzt
- ▲ In Stahlblechkassette



750538

Artikelnummer	Beschreibung	Typ	Werkstoff	Preis exkl. MwSt.	Preis inkl. MwSt.
754467	Spiralbohrer DIN 338 HSS-R	Typ N 19-tlg. 1,0-10,0 x 0,5 mm	HSS	€ 11,10	€ 13,32
754468	Spiralbohrer DIN 338 HSS-R	Typ N 25-tlg. 1,0-13,0 x 0,5 mm	HSS	€ 24,80	€ 29,76
750538	Spiralbohrer DIN 338 HSS-R	Typ N 170-tlg. 1,0-10,0 x 0,5 mm	HSS	€ 81,30	€ 97,56

ZIRA

HSS Spiralbohrer-Sätze geschliffen

- ▲ Mit Kreuzanschliff geschliffen
- ▲ blank
- ▲ DIN 338 HSS-G
- ▲ In Rosebox



750032

Artikelnummer	Typ	Steigung	Preis exkl. MwSt.	Preis inkl. MwSt.
754617	Typ N 19-tlg. 1,0-10,0	0,5 mm	€ 18,00	€ 21,60
754618	Typ N 25-tlg. 1,0-13,0	0,5 mm	€ 35,90	€ 43,08
750032	Typ N 170-tlg. 1,0-10,0	0,5 mm	€ 116,10	€ 139,32

Spiralbohrer High Quality HSS-GK

- ▲ Zylinderschaft ▲ Kurze & blanke Ausführung ▲ Profingeschliffene Qualität
- ▲ Kreuzanschliff ab Durchmesser 3,0 mm ▲ Spitzenwinkel 118°
- ▲ Geeignet für Stahl <850 N/mm² >1100 N/mm² ▲ DIN 338
- ▲ Mit ausgeprägter Wärmehärtebeständigkeit ▲ Zum Bohren von legierten und unlegierten Stählen und Gussarten
- ▲ Insbesondere für Warm- und Kaltarbeitsstähle, Wälzlagerstähle, hochlegierte Stähle sowie Vergütungs- und Einsatzstähle
- ▲ Mindestabnahme: 1 Verpackungseinheit
- ▲ Verpackungseinheit bis 10,5 mm = 10 Stück / Verpackungseinheit ab 11 mm = 5 Stück

ZIRA



Artikelnummer	Ø	Länge	Preis exkl. MwSt.	Preis inkl. MwSt.
754161	1 mm	34 mm	€ 0,55	€ 0,66
754167	1,5 mm	40 mm	€ 0,55	€ 0,66
754173	2 mm	49 mm	€ 0,55	€ 0,66
754179	2,5 mm	57 mm	€ 0,55	€ 0,66
754185	3 mm	61 mm	€ 0,55	€ 0,66
754191	3,5 mm	70 mm	€ 0,65	€ 0,78
754197	4 mm	75 mm	€ 0,75	€ 0,90
754203	4,5 mm	80 mm	€ 0,90	€ 1,08
754209	5 mm	86 mm	€ 1,10	€ 1,32
754215	5,5 mm	93 mm	€ 1,30	€ 1,56
754221	6 mm	93 mm	€ 1,50	€ 1,80
754227	6,5 mm	101 mm	€ 1,70	€ 2,04
754233	7 mm	109 mm	€ 1,95	€ 2,34
754238	7,5 mm	109 mm	€ 2,25	€ 2,70
754243	8 mm	117 mm	€ 2,60	€ 3,12
754248	8,5 mm	117 mm	€ 2,75	€ 3,30
754253	9 mm	125 mm	€ 3,30	€ 3,96
754258	9,5 mm	125 mm	€ 3,50	€ 4,20
754263	10 mm	133 mm	€ 4,60	€ 5,52
754268	10,5 mm	133 mm	€ 4,60	€ 5,52
754273	11 mm	142 mm	€ 5,30	€ 6,36
754278	11,5 mm	142 mm	€ 5,65	€ 6,78
754283	12 mm	151 mm	€ 6,40	€ 7,68
754288	12,5 mm	151 mm	€ 6,80	€ 8,16
754293	13 mm	151 mm	€ 7,40	€ 8,88

Weitere Größen auf Anfrage



ZIRA

Spiralbohrer-Sets High Quality HSS-GK

- ▲ Zylinderschaft ▲ Kurze & blanke Ausführung ▲ Profilgeschliffene Qualität
- ▲ Kreuzanschliff ab Durchmesser 3,0 mm ▲ Spitzenwinkel 118° ▲ DIN 338 ▲ In Rose-Box
- ▲ Geeignet für Stahl <850 N/mm² >1100 N/mm²
- ▲ Mit ausgeprägter Wärmehärtebeständigkeit
- ▲ Zum Bohren von legierten und unlegierten Stählen und Gussarten
- ▲ Insbesondere für Warm- und Kaltarbeitsstähle, Wälzlagerstähle, hochlegierte Stähle sowie Vergütungs- und Einsatzstähle

Artikelnummer	Beschreibung	Preis exkl. MwSt.	Preis inkl. MwSt.
754300	19-tlg. 1,0 – 10,0 mm x 0,5 mm steigend	€ 57,40	€ 68,88
754301	25-tlg. 1,0 – 13,0 mm x 0,5 mm steigend	€ 121,40	€ 145,68

ZIRA



751032

HSS-Co5 Spiralbohrer-Sätze (Kobalt-Bohrer)

- ▲ mit Kreuzanschliff geschliffen
- ▲ blank
- ▲ DIN 338 HSS-Co5
- ▲ In Rosebox



Symbolbild

Artikelnummer	Beschreibung	Typ	Werkstoff	Preis exkl. MwSt.	Preis inkl. MwSt.
754723	Spiralbohrer	Typ N 19-tlg. 1,0-10,0 x 0,5 mm	HSS-Co5	€ 45,20	€ 54,24
754724	Spiralbohrer	Typ N 25-tlg. 1,0-13,0 x 0,5 mm	HSS-Co5	€ 91,60	€ 109,92
751032	Spiralbohrer	Typ N 170-tlg. 1,0-10,0 x 0,5 mm	HSS-Co5	€ 255,50	€ 306,60

Spiralbohrer High Quality HSS-Co5

- ▲ Zylinderschaft ▲ 5% cobaltlegiert ▲ Kurze & blanke Ausführung ▲ Profilgeschliffene Qualität
- ▲ Kreuzanschliff ab Durchmesser 2,0 mm ▲ Spitzenwinkel 130°
- ▲ Geeignet für Stahl <850 N/mm² >1100 N/mm² ▲ DIN 338
- ▲ Mit ausgeprägter Wärmehärtebeständigkeit
- ▲ Zum Bohren von legierten und unlegierten Stählen und Gussarten
- ▲ Insbesondere für Warm- und Kaltarbeitsstähle, Wälzlagerstähle, hochlegierte Stähle sowie Vergütungs- und Einsatzstähle
- ▲ Verpackungseinheit bis 10,5 mm = 10 Stück / Verpackungseinheit ab 11 mm = 5 Stück

ZIRA



Artikelnummer	Ø	Länge	Preis exkl. MwSt.	Preis inkl. MwSt.
754008	1 mm	34 mm	€ 1,60	€ 1,92
754013	1,5 mm	40 mm	€ 1,60	€ 1,92
754031	3 mm	61 mm	€ 1,60	€ 1,92
754033	3,2 mm	65 mm	€ 1,60	€ 1,92
754037	3,5 mm	70 mm	€ 1,70	€ 2,04
754043	4 mm	75 mm	€ 1,80	€ 2,16
754045	4,2 mm	75 mm	€ 1,80	€ 2,16
754049	4,5 mm	80 mm	€ 2,00	€ 2,40
754055	5 mm	86 mm	€ 2,20	€ 2,64
754061	5,5 mm	93 mm	€ 2,90	€ 3,48
754067	6 mm	93 mm	€ 2,90	€ 3,48
754073	6,5 mm	101 mm	€ 3,30	€ 3,96
754079	7 mm	109 mm	€ 3,60	€ 4,32
754085	7,5 mm	109 mm	€ 4,70	€ 5,64
754091	8 mm	117 mm	€ 5,40	€ 6,48
754097	8,5 mm	117 mm	€ 5,60	€ 6,72
754103	9 mm	125 mm	€ 6,40	€ 7,68
754109	9,5 mm	125 mm	€ 7,10	€ 8,52
754115	10 mm	133 mm	€ 7,50	€ 9,00
754125	11 mm	142 mm	€ 10,70	€ 12,84
754135	12 mm	151 mm	€ 13,00	€ 15,60
754145	13 mm	151 mm	€ 17,70	€ 21,24

Weitere Größen auf Anfrage

MASCHINENZUBEHÖR



ZIRA

Spiralbohrer Sets High Quality HSS-Co5

- ▲ Zylinderschaft ▲ 5% cobaltlegiert
- ▲ Kurze & blanke Ausführung ▲ Profilgeschliffene Qualität
- ▲ Kreuzanschliff ab Durchmesser 2,0 mm
- ▲ Spitzenwinkel 130° ▲ Geeignet für Stahl <850 N/mm² >1100 N/mm²
- ▲ DIN 338 ▲ Mit ausgeprägter Wärmehärtebeständigkeit
- ▲ Zum Bohren von legierten und unlegierten Stählen und Gussarten
- ▲ Insbesondere für Warm- und Kaltarbeitsstähle, Wälzlagerstähle, hochlegierte Stähle sowie Vergütungs- und Einsatzstähle

Artikelnummer	Beschreibung	Preis exkl. MwSt.	Preis inkl. MwSt.
754152	19-tlg. 1,0 - 10,0 mm x 0,5 mm steigend	€ 70,00	€ 84,00
754153	25-tlg. 1,0 - 13,0 mm x 0,5 mm steigend	€ 144,30	€ 173,16

ZIRA Spiralbohrer mit Stufenspitze



Artikelnummer	Ø x Länge	Preis exkl. MwSt.	Preis inkl. MwSt.
755400	1 x 34 mm	€ 0,20	€ 0,24
755401	1,5 x 40 mm	€ 0,20	€ 0,24
755402	2,0 x 49 mm	€ 0,30	€ 0,36
755403	2,5 x 57 mm	€ 1,20	€ 1,44
755404	3 x 61 mm	€ 1,60	€ 1,92
755406	3,5 x 70 mm	€ 1,80	€ 2,16
755407	4 x 75 mm	€ 1,90	€ 2,28
755409	4,5 x 80 mm	€ 2,10	€ 2,52
755410	5 x 86 mm	€ 2,40	€ 2,88
755411	5,5 x 93 mm	€ 2,70	€ 3,24
755412	6 x 93 mm	€ 2,90	€ 3,48
755413	6,5 x 101 mm	€ 3,60	€ 4,32
755415	7 x 109 mm	€ 4,10	€ 4,92

Artikelnummer	Ø x Länge	Preis exkl. MwSt.	Preis inkl. MwSt.
755416	7,5 x 109 mm	€ 4,30	€ 5,16
755417	8 x 117 mm	€ 5,20	€ 6,24
755418	8,5 x 117 mm	€ 5,50	€ 6,60
755419	9 x 125 mm	€ 6,20	€ 7,44
755420	9,5 x 125 mm	€ 6,60	€ 7,92
755421	10 x 133 mm	€ 7,60	€ 9,12
755423	10,5 x 133 mm	€ 8,50	€ 10,20
755424	11 x 142 mm	€ 9,50	€ 11,40
755425	11,5 x 142 mm	€ 10,20	€ 12,24
755426	12 x 151 mm	€ 11,40	€ 13,68
755427	12,5 x 151 mm	€ 12,10	€ 14,52
755428	13 x 151 mm	€ 12,80	€ 15,36

ZIRA



Spiralbohrer mit Stufenspitze

- ▲ HSS-GK
- ▲ DIN 338
- ▲ 3-Flächenschaft
- ▲ Innovative Stufenspitze für perfektes Anbohrverhalten und kreisrunde Bohrerergebnisse

Artikelnummer	Inhalt	Preis exkl. MwSt.	Preis inkl. MwSt.
755329	Spiralbohrersatz 1-10 mm x 0,5 mm	€ 67,00	€ 80,40
755330	Spiralbohrersatz 1-13 mm x 0,5 mm	€ 129,00	€ 154,80

ZIRA

Spiralbohrer 3-Schneidig

- ▲ HSS-CO
- ▲ Besonders genaue runde Bohrungen
- ▲ Durch die 3 Schneiden sind deutlich höhere Vorschübe möglich
- ▲ Die besondere Spitzengeometrie verhindert ein Abrutschen des Bohrers
- ▲ Sowohl Ankörnen als auch Pilotieren sind unnötig
- ▲ Beim Bohren in vorhandene Bohrlöcher gibt es kein Verhaken mehr
- ▲ Ideale Spanbildung und Abfuhr
- ▲ Geringer Verschleiß durch Verteilung der Arbeit von 2 auf 3 Schneiden
- ▲ Für präzise Grund- und Durchgangsbohrungen
- ▲ Zum Erreichen exzellenter Oberflächengüte
- ▲ 3x Führungsfasen für beste Bohrungsgenauigkeiten und ruhigen Aufbohrprozess

Artikelnummer	Inhalt	Preis exkl. MwSt.	Preis inkl. MwSt.
999048	19-tlg. // 1,0-10,0 x 0,5 mm	€ 103,00	€ 123,60
999051	25-tlg. 1,0-13,0 x 0,5 mm	€ 213,40	€ 256,08



999048

ZIRA Schweißpunktbohrer



- ▲ Zum Ausbohren von Schweißpunkten
- ▲ Extrem hohe Präzision
- ▲ Gratfreies Bohren ohne Ankrönen
- ▲ Für Stahlblech, Messingblech, Aluminiumblech, Zinkblech, Kupferblech und Kunststoffplatten

Artikelnummer	Ø	Preis exkl. MwSt.	Preis inkl. MwSt.
753011	6 mm	€ 9,10	€ 10,92
753012	8 mm	€ 11,00	€ 13,20
753013	10 mm	€ 19,10	€ 22,92

SEMLO Schraubenausdreher-Satz



- ▲ Für festsitzende Schrauben mit beschädigtem Kopf
- ▲ Aus HSS 6542 gefertigt – TiN beschichtet
- ▲ Bohr- und Ausdrehseite im Linkslauf einsetzen
- ▲ 5-teilig

Artikelnummer	Preis exkl. MwSt.	Preis inkl. MwSt.
190010	€ 10,50	€ 12,60

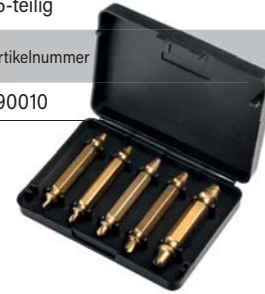

IRWIN Holzbohrer Blue Groove 6x



- ▲ Sporen an den Schneiden sorgen für saubere Bohrlöcher und wenig Ausreißen
- ▲ Dreifach-Nut für schnellere Spanabfuhr
- ▲ ¼" Schnellwechselschaft

Artikelnummer	Ø x Länge	Preis exkl. MwSt.	Preis inkl. MwSt.
1921991	16 x 100	€ 3,60	€ 4,32
1921992	18 x 100	€ 3,60	€ 4,32
1921993	20 x 100	€ 3,80	€ 4,56
1921994	22 x 100	€ 3,80	€ 4,56
10507602	14 x 150	€ 3,70	€ 4,44
10506620	16 x 150	€ 4,00	€ 4,80
10506622	20 x 150	€ 4,30	€ 5,16

Artikelnummer	Ø x Länge	Preis exkl. MwSt.	Preis inkl. MwSt.
10506623	22 x 150	€ 4,30	€ 5,16
10506624	25 x 150	€ 4,50	€ 5,40
10506625	28 x 150	€ 6,70	€ 8,04
10506626	32 x 150	€ 6,80	€ 8,16
1922001	20 x 400	€ 8,90	€ 10,68
1922004	28 x 400	€ 14,00	€ 16,80
1922005	32 x 400	€ 14,20	€ 17,04

RIAL Schalungsbohrer



- ▲ RIAL CV-Sicherheitsschalungsbohrer
- ▲ Durchführungsbohrer
- ▲ Bohrer sind nicht geschweißt oder verlötet, dadurch keine Bruchgefahr.
- ▲ Schaftaufnahme zylindrisch bis 32 mm
- ▲ ab 35 mm 6-knt. SW 12 mm

Artikelnummer	Ø x Länge	Preis exkl. MwSt.	Preis inkl. MwSt.
F 8x400	8 x 400	€ 3,60	€ 4,32
F 10x400	10 x 400	€ 4,10	€ 4,92
F 12x400	12 x 400	€ 4,70	€ 5,64
F 14x400	14 x 400	€ 5,60	€ 6,72
F 18x400	18 x 400	€ 9,40	€ 11,28
F 20x400	20 x 400	€ 11,40	€ 13,68
F 22x400	22 x 400	€ 15,20	€ 18,24
F 24x400	24 x 400	€ 19,30	€ 23,16
F 26x400	26 x 400	€ 21,60	€ 25,92
F 28x400	28 x 400	€ 23,50	€ 28,20
F 8x600	8 x 600	€ 4,10	€ 4,92
F 10x600	10 x 600	€ 4,70	€ 5,64

Artikelnummer	Ø x Länge	Preis exkl. MwSt.	Preis inkl. MwSt.
F 12x600	12 x 600	€ 5,70	€ 6,84
F 14x600	14 x 600	€ 6,30	€ 7,56
F 16x600	16 x 600	€ 8,00	€ 9,60
F 18x600	18 x 600	€ 10,00	€ 12,00
F 20x600	20 x 600	€ 12,60	€ 15,12
F 22x600	22 x 600	€ 17,10	€ 20,52
F 24x600	24 x 600	€ 20,60	€ 24,72
F 25x600	25 x 600	€ 22,30	€ 26,76
F 26x600	26 x 600	€ 22,80	€ 27,36
F 28x600	28 x 600	€ 25,00	€ 30,00
F 30x600	30 x 600	€ 26,90	€ 32,28

RIAL Schalungsbohrer SDS



- ▲ RIAL - Sicherheitsschalungsbohrer HSS
- ▲ mit SDS-Plus Aufnahme
- ▲ Bohrer aus CV-Stahl mit HSS Spitzen

Artikelnummer	Ø x Länge	Preis exkl. MwSt.	Preis inkl. MwSt.
F 10x400SDS	10 x 400	€ 9,60	€ 11,52
F 12x400SDS	12 x 400	€ 11,20	€ 13,44
F 14x400SDS	14 x 400	€ 15,10	€ 18,12
F 16x400SDS	16 x 400	€ 18,60	€ 22,32
F 18x400SDS	18 x 400	€ 24,30	€ 29,16
F 20x400SDS	20 x 400	€ 27,10	€ 32,52
F 22x400SDS	22 x 400	€ 31,50	€ 37,80

Artikelnummer	Ø x Länge	Preis exkl. MwSt.	Preis inkl. MwSt.
F 10x600SDS	10 x 600	€ 10,60	€ 12,72
F 12x600SDS	12 x 600	€ 11,90	€ 14,28
F 14x600SDS	14 x 600	€ 16,50	€ 19,80
F 16x600SDS	16 x 600	€ 20,00	€ 24,00
F 18x600SDS	18 x 600	€ 25,80	€ 30,96
F 20x600SDS	20 x 600	€ 28,50	€ 34,20
F 22x600SDS	22 x 600	€ 32,90	€ 39,48

BÜRSTEN UND FEILEN

LESSMANN®

Pipeline-Bürste



- ▲ Zopf-Rundbürsten
- ▲ Material: Stahldraht
rostfrei ROH glatt, 0,50 mm
- ▲ Aufnahme Bohrung 22,2 mm
- ▲ Rostfrei

Artikelnummer	Ø	Zopfzahl	Preis exkl. MwSt.	Preis inkl. MwSt.
472.801.32	115 mm	32	€ 28,20	€ 33,84
473.801.40	125 mm	40	€ 31,30	€ 37,56
475.801.48	178 mm	48	€ 46,40	€ 55,68

LESSMANN®

Zopf-Rundbürste



- ▲ Zopf-Rundbürsten
- ▲ Material: Stahldraht
rostfrei ROH glatt, 0,50 mm
- ▲ Aufnahme Bohrung 22,2 mm
- ▲ Rostfrei

Artikelnummer	Ø	Preis exkl. MwSt.	Preis inkl. MwSt.
472.811	115 mm	€ 32,00	€ 38,40
473.811	125 mm	€ 34,70	€ 41,64

LESSMANN®

Zopf-Topfbürste



Symbolfoto

- ▲ Zopf-Topfbürsten
- ▲ Material: Stahldraht
rostfrei ROH glatt, 0,50 mm
- ▲ Aufnahme M14x2,0
- ▲ Rostfrei

Artikelnummer	Ø	Preis exkl. MwSt.	Preis inkl. MwSt.
482.817	65 mm	€ 19,60	€ 23,52
484.817	80 mm	€ 51,20	€ 61,44

LESSMANN®

Flächenbürste



- ▲ Topfbürsten
- ▲ Material: Stahldraht
rostfrei ROH gewellt, 0,30 mm
- ▲ Aufnahme M14x2,0
- ▲ Rostfrei

Artikelnummer	Ø	Preis exkl. MwSt.	Preis inkl. MwSt.
421.367	60 mm	€ 13,50	€ 16,20
424.367	80 mm	€ 27,50	€ 33,00
426.367	100 mm	€ 45,40	€ 54,48

LESSMANN®

Zopf-Kegelbürste



- ▲ Zopf-Kegelbürsten
- ▲ Material: Stahldraht
rostfrei ROH glatt, 0,50 mm
- ▲ Aufnahme M14x2,0
- ▲ Rostfrei

Artikelnummer	Ø	Preis exkl. MwSt.	Preis inkl. MwSt.
471.857	100 mm	€ 20,20	€ 24,24
472.857	115 mm	€ 29,20	€ 35,04

LESSMANN®

Kegelbürste



- ▲ Kegelbürsten
- ▲ Material: Stahldraht
rostfrei ROH gewellt, 0,30 mm
- ▲ Aufnahme M14x2,0
- ▲ Rostfrei

Artikelnummer	Ø	Preis exkl. MwSt.	Preis inkl. MwSt.
422.367	100 mm	€ 26,00	€ 31,20

LESSMANN®

Entgrat-Rundbürste



- ▲ Entgrat-Rundbürsten Drm 250 mm breit
- ▲ 55-60 mm Rohr
- ▲ Durchmesser: 250 mm
- ▲ Durchmesser-Bohrung stand.
50,8 mm Doppelkeilnut

Artikelnummer	Ø	Breite	Draht	Preis exkl. MwSt.	Preis inkl. MwSt.
377.053	250 mm	60 mm	Stahldraht 0,35 mm	€ 171,10	€ 205,32
377.089	250 mm	60 mm	Rostfrei 0,35 mm	€ 307,50	€ 369,00

LESSMANN®

Kegelbürste



- ▲ Kegelbürsten
- ▲ Material:
Hochfester Stahldraht,
gewellt, 0,35 mm
- ▲ Aufnahme M14x2,0

Artikelnummer	Ø	Preis exkl. MwSt.	Preis inkl. MwSt.
422.177	100 mm	€ 11,10	€ 13,32

LESSMANN®

Zopf-Rundbürste



- ▲ Zopf-Rundbürsten
- ▲ Material: hochfester Stahldraht, gezopft, 0,50 mm
- ▲ Aufnahme Bohrung 22,2 mm

Artikelnummer	Ø	Preis exkl. MwSt.	Preis inkl. MwSt.
472.211	115 mm	€ 11,20	€ 13,44
475.211	178 mm	€ 22,70	€ 27,24

LESSMANN®

Zopf-Topfbürste



Symbolfoto

- ▲ Zopf-Topfbürsten
- ▲ Material: hochfester Stahldraht, glatt
- ▲ Aufnahme M14x2,0

Artikelnummer	Ø	Drahtstärke	Preis exkl. MwSt.	Preis inkl. MwSt.
482.117	65 mm	0,35 mm	€ 11,00	€ 13,20
482.217	65 mm	0,50 mm	€ 8,90	€ 10,68
483.217	75 mm	0,50 mm	€ 11,00	€ 13,20
484.217	80 mm	0,50 mm	€ 23,00	€ 27,60
486.217	100 mm	0,50 mm	€ 29,60	€ 35,52
487.217	125 mm	0,50 mm	€ 36,00	€ 43,20
485.237	90 mm	0,50 mm	€ 16,30	€ 19,56

LESSMANN®

Flächenbürste



- ▲ Topfbürsten
- ▲ Material: hochfester Stahldraht, gewellt, 0,35 mm
- ▲ Aufnahme M14x2,0

Artikelnummer	Ø	Preis exkl. MwSt.	Preis inkl. MwSt.
421.167	60 mm	€ 8,80	€ 10,56
424.177	80 mm	€ 14,20	€ 17,04

LESSMANN®

Zopf-Kegelbürste



- ▲ Zopf-Kegelbürsten
- ▲ Material: hochfester Stahldraht, gezopft, 0,50 mm
- ▲ Aufnahme M14x2,0

Artikelnummer	Ø	Preis exkl. MwSt.	Preis inkl. MwSt.
471.257	100 mm	€ 10,80	€ 12,96
472.257	115 mm	€ 15,40	€ 18,48

LESSMANN®

Handbürste



- ▲ Handbürsten Stahldraht rostfrei ROF gew. 0,35 mm
- ▲ Rostfrei

Artikelnummer	Reihenzahl	Preis exkl. MwSt.	Preis inkl. MwSt.
104.621	2 x 15	€ 3,90	€ 4,68
104.631	3 x 15	€ 5,00	€ 6,00
104.641	4 x 15	€ 5,80	€ 6,96
104.651	5 x 15	€ 5,30	€ 6,36

LESSMANN®

Handdrahtbürste, Stahl



- ▲ schwarzer Stahldraht, glatt, Drahtstärke 0,35 mm

Artikelnummer	Reihenzahl	Holzbreite	Preis exkl. MwSt.	Preis inkl. MwSt.
100.021	2 x 15	30 mm	€ 1,50	€ 1,80
100.031	3 x 15	35 mm	€ 1,70	€ 2,04
100.041	4 x 15	40 mm	€ 1,90	€ 2,28
100.051	5 x 15	45 mm	€ 2,40	€ 2,88
100.061	6 x 15	50 mm	€ 2,50	€ 3,00

LESSMANN®

Handdrahtbürste, Stahldraht



- ▲ Stahldraht vermessingt, gewellt, Drahtstärke 0,30 mm

Artikelnummer	Reihenzahl	Holzbreite	Preis exkl. MwSt.	Preis inkl. MwSt.
105.421	2 x 15	30 mm	€ 1,50	€ 1,80
105.431	3 x 15	35 mm	€ 1,60	€ 1,92
105.441	4 x 15	40 mm	€ 1,70	€ 2,04
105.451	5 x 15	45 mm	€ 2,00	€ 2,40

LESSMANN®

Handdrahtbürste, Messing



- ▲ Messingdraht, gewellt, Drahtstärke 0,30 mm

Artikelnummer	Reihenzahl	Holzbreite	Preis exkl. MwSt.	Preis inkl. MwSt.
107.621	2 x 15	30 mm	€ 3,60	€ 4,32
107.631	3 x 15	35 mm	€ 4,00	€ 4,80
107.641	4 x 15	40 mm	€ 4,50	€ 5,40
107.651	5 x 15	45 mm	€ 5,30	€ 6,36

BÜRSTEN UND FEILEN

LESSMANN®



Rundbürste mit Schaft 6 mm

Artikelnummer	Bezeichnung	Ø	Breite	Besatzlänge	Preis exkl. MwSt.	Preis inkl. MwSt.
413.142	Stahldraht gew. 0,20	30	6	6	€ 6,40	€ 7,68
414.142	Stahldraht gew. 0,20	40	8	9	€ 5,60	€ 6,72
415.162	Stahldraht gew. 0,30	50	10	12	€ 4,70	€ 5,64
416.163	Stahldraht gew. 0,30	60	14	17	€ 7,30	€ 8,76
417.163	Stahldraht gew. 0,30	70	16	19	€ 8,00	€ 9,60
418.163	Stahldraht gew. 0,30	80	18	20	€ 10,30	€ 12,36
413.342	Rostfreier Draht gew., 0,20	30	6	6	€ 8,00	€ 9,60
415.362	Rostfreier Draht gew. 0,30	50	10	12	€ 9,10	€ 10,92
416.363	Rostfreier Draht gew. 0,30	60	14	17	€ 13,70	€ 16,44
417.363	Rostfreier Draht gew. 0,30	70	16	19	€ 11,90	€ 14,28
418.363	Rostfreier Draht gew. 0,30	80	18	20	€ 16,40	€ 19,68
415.542	Messingdraht gew. 0,20	50	10	12	€ 10,00	€ 12,00
417.543	Messingdraht gew. 0,20	70	16	19	€ 13,90	€ 16,68
415.842	Schleifnylon 120/1,1	50	10	12	€ 17,50	€ 21,00
415.872	Schleifnylon 320/0,6	50	10	12	€ 17,50	€ 21,00

LESSMANN®



Zopf-Rundbürste mit Schaft 6 mm

▲ Zopf-Rundbürsten mit 6 mm Schaft

Artikelnummer	Bezeichnung	Breite	Besatzlänge	Preis exkl. MwSt.	Preis inkl. MwSt.
417.198.11	DRM 75 mm, Stahldraht gezopft 0,50	9 mm	15 mm	€ 11,50	€ 13,80
417.198	DRM 75 mm, Stahldraht gezopft 0,50	12 mm	15 mm	€ 9,50	€ 11,40
417.398	DRM 75 mm, Rostfrei gezopft 0,50	16 mm	15 mm	€ 15,70	€ 18,84

LESSMANN®



Strukturierbürste mit Schaft 8 mm

Artikelnummer	Bezeichnung Ø Breite	Preis exkl. MwSt.	Preis inkl. MwSt.
418.704	Strukturierbürste Stahldraht, vermessingt, Drahtstärke 0,25, Durchmesser 80	€ 21,00	€ 25,20

LESSMANN®



Gestanzte Rundbürste - Gewinde M14

- ▲ Rundbürsten mit Schleifnylonbesatz sind ideal für Anwendungen in der Holzbearbeitung
- ▲ Auf Winkelschleifern oder anderen Handmaschinen werden sie zur Pflege und Reinigung, zum Strukturieren oder Polieren eingesetzt
- ▲ Die Bürsten sind außerdem ideal um Holz einen Rustikaleffekt zu verleihen oder um Holz anzurauen, bevor es mit Farbe oder Lack weiterbehandelt wird
- ▲ Vor allem zur Anwendung auf großflächigen Oberflächen geeignet

Artikelnummer	Bezeichnung	Preis exkl. MwSt.	Preis inkl. MwSt.
402.880	Gestanzte Rundbürste DRM140x58x40	€ 32,30	€ 38,76
402.890	Gestanzte Rundbürste DRM140x90x75	€ 50,20	€ 60,24

LESSMANN®



Tellerbürste für Holzbearbeitung - Gewinde M14

- ▲ Rund- und Tellerbürsten mit Schleifnylonbesatz sind ideal für Anwendungen in der Holzbearbeitung
- ▲ Auf Winkelschleifern oder anderen Handmaschinen werden sie zur Pflege und Reinigung, zum Strukturieren oder Polieren eingesetzt
- ▲ Die Bürsten sind außerdem ideal um Holz einen Rustikaleffekt zu verleihen oder um Holz anzurauen, bevor es mit Farbe oder Lack weiterbehandelt wird
- ▲ Vor allem zur Anwendung auf großflächigen Oberflächen geeignet

Artikelnummer	Bezeichnung	Preis exkl. MwSt.	Preis inkl. MwSt.
405.843	Tellerbürste für Holzbearbeitung 130x20 Besatzlänge 50, SIC 46/1,6	€ 36,20	€ 43,44
405.844	Tellerbürste für Holzbearbeitung 130x20 Besatzlänge 50, SIC 60/1,5	€ 36,20	€ 43,44
405.845	Tellerbürste für Holzbearbeitung 130x20 Besatzlänge 50, SIC 80/1,2	€ 36,20	€ 43,44

BÜRSTEN UND FEILEN

LESSMANN®

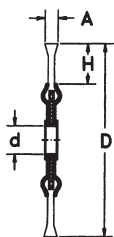

ZF = Zopfform
Z = Anzahl Zöpfe, R = Anzahl Reihen

Satinierbürsten

- ▲ Ideal zum Satinieren, Polieren, Glätten, Mattieren und Strukturieren
- ▲ Passend für Metabo, Fein, Flex, etc."

Artikelnummer	Bezeichnung	Maße	Preis exkl. MwSt.	Preis inkl. MwSt.
323.348.19	rostfreier Draht 0,20	D: 100 / A: 70 / H: 23 / d: 19,2	€ 128,00	€ 153,60
323.305.19	rostfreier Draht 0,20	D: 100 / A: 100 / H: 23 / d: 19,2	€ 179,20	€ 215,04

Artikelnummer	Bezeichnung	Maße	Preis exkl. MwSt.	Preis inkl. MwSt.
323.828.19	Schleifborsten mit Silizium Carbitkorn 80/1,2	D: 100 / A: 70 / H: 23 / d: 19,2	€ 125,10	€ 150,12
323.805.19	Schleifborsten mit Silizium Carbitkorn 80/1,2	D: 100 / A: 100 / H: 23 / d: 19,2	€ 176,80	€ 212,16



Flächenbürste mit Schaft 6 mm

Artikelnummer	Bezeichnung Ø Breite	Preis exkl. MwSt.	Preis inkl. MwSt.
435.162	DRM 50 Schaft 6 mm Stahldraht 0,30	€ 10,00	€ 12,00
435.362	DRM 50 Schaft 6 mm Edelstahl 0,50	€ 19,00	€ 22,80
435.542	DRM 50 Schaft 6 mm Messingdraht 0,20	€ 19,10	€ 22,92



Zopf-Pinselbürste mit Schaft 6 mm

- ▲ Zopf-Pinselbürsten mit 6 mm Schaft

Artikelnummer	Bezeichnung	Preis exkl. MwSt.	Preis inkl. MwSt.
453.278	Zopf-Pinselbürste 19x72x28, Stahldraht 0,35 (R04) 6 Zöpfe	€ 17,60	€ 21,12
453.378	Zopf-Pinselbürste 19x72x28, Rostfrei 0,35 (R04) 6 Zöpfe	€ 25,70	€ 30,84
454.278	Zopf-Pinselbürste 22x72x28, Stahldraht 0,35, 8 Zöpfe	€ 16,20	€ 19,44
454.378	Zopf-Pinselbürste 22x72x28, Rostfrei 0,35, (R04) 8 Zöpfe	€ 24,50	€ 29,40
456.278	Zopf-Pinselbürste 29x72x28, Stahldraht 0,35, 12 Zöpfe	€ 23,00	€ 27,60



Pinselbürste mit Schaft 6 mm

Artikelnummer	Bezeichnung	Preis exkl. MwSt.	Preis inkl. MwSt.
452.141	17x16x22, Stahldraht 0,20	€ 5,00	€ 6,00
452.161	17x16x22, Stahldraht 0,30	€ 4,10	€ 4,92
452.191	17x16x22, Stahldraht 0,50	€ 5,30	€ 6,36
452.341	17x16x22, Rostfrei 0,20	€ 7,20	€ 8,64
452.361	17x16x22, Rostfrei 0,30	€ 5,50	€ 6,60



Pinselbürste mit Schaft 6 mm

Artikelnummer	Bezeichnung Ø Breite	Preis exkl. MwSt.	Preis inkl. MwSt.
451.161	12x10x20 Stahldraht 0,30	€ 3,00	€ 3,60
451.361	12x10x20 Rostfrei 0,30	€ 4,10	€ 4,92
453.161	23x22x25 Stahldraht 0,30	€ 4,40	€ 5,28
453.361	23x22x25 Rostfrei 0,30	€ 7,80	€ 9,36
453.541	23x22x25 Messing 0,20 mm	€ 9,00	€ 10,80
451.541	12x10x20 Messing 0,20 mm	€ 6,00	€ 7,20



BÜRSTEN UND FEILEN

LESSMANN®



Rundbürsten STAHLDRAHT GEWELLT

- ▲ Stahldraht STA gew. 0,30 mm
- ▲ Material: Stahldraht STA gewellt

Artikelnummer	Bezeichnung Ø Breite	Preis exkl. MwSt.	Preis inkl. MwSt.
345.163	Rundbürste 150x30-34x13 Stahldraht gew. 0,30 SET3	€ 34,40	€ 41,28
355.162	Rundbürste 178x23-26x16 Stahldraht gew. 0,30 SET3	€ 28,50	€ 34,20
366.162	Rundbürste 200x28-32x16 Stahldraht gew. 0,30 SET4	€ 44,00	€ 52,80
376.162	Rundbürste 250x30-35x20 Stahldraht gew. 0,30 SET4	€ 55,30	€ 66,36

LESSMANN®

Bürsten für Motorsensen / Freischneider

Gezopfte Rundbürsten und Kegelbürsten auf Motorsensen sind ideal zur Beseitigung von Unkraut und Wildkraut bei Rasengittersteinen, Bordsteinen, gepflasterten Flächen oder anderen schwer zugänglichen Stellen.

- ▲ Bürsten sind für alle geläufigen Motorsensen-Modelle geeignet
- ▲ Erhältlich als Rundbürsten oder Kegelbürsten
- ▲ Qualität Made in Germany von Lessmann – dem Bürstenspezialisten
- ▲ Korrosionsbeständige Beschichtung für anhaltend hohe Schnittleistung

Artikelnummer	Bezeichnung	Preis exkl. MwSt.	Preis inkl. MwSt.
475.260.01	Rundbürste gezopft 175 x 6 x 40 x 20, Stahldraht 0,50 mm	€ 31,80	€ 38,16
475.261.01	Rundbürste gezopft 175 x 6 x 40 x 25,4, Stahldraht 0,50 mm	€ 34,40	€ 41,28
476.260.01	Rundbürste gezopft 200 x 6 x 40 x 20, Stahldraht 0,50 mm	€ 38,70	€ 46,44
476.261.01	Rundbürste gezopft 200 x 6 x 40 x 25,4, Stahldraht 0,50 mm	€ 41,10	€ 49,32
477.260.01	Rundbürste gezopft 250 x 6 x 56 x 20, Stahldraht 0,50 mm	€ 46,70	€ 56,04
477.261.01	Rundbürste gezopft 250 x 6 x 56 x 25,4, Stahldraht 0,50 mm	€ 49,20	€ 59,04
478.260.01	Rundbürste gezopft 300 x 6 x 56 x 20, Stahldraht 0,50 mm	€ 52,60	€ 63,12
475.2M0.01	Kegelbürste gezopft 155 x 12 x 50 x 20 Stahldraht 0,50 mm	€ 42,30	€ 50,76
475.2M1.01	Kegelbürste gezopft 155 x 12 x 50 x 25,4 Stahldraht 0,50 mm	€ 42,30	€ 50,76
476.2M0.01	Kegelbürste gezopft 180 x 14 x 64 x 20 Stahldraht 0,50 mm	€ 47,80	€ 57,36
476.2M1.01	Kegelbürste gezopft 180 x 14 x 64 x 25,4 Stahldraht 0,50 mm	€ 47,80	€ 57,36
425.000.01	Kegelbürsten Polyester PBT 160 mm 2,5 mm Bohrung 20 mm	€ 59,10	€ 70,92
425.001.01	Kegelbürsten Polyester PBT 160 mm 2,5 mm Bohrung 25,4 mm	€ 59,10	€ 70,92
426.000.01	Kegelbürsten Polyester PBT 230 mm 2,5 mm Bohrung 20 mm	€ 72,90	€ 87,48
426.001.01	Kegelbürsten Polyester PBT 230 mm 2,5 mm Bohrung 25,4 mm	€ 72,90	€ 87,48
47A.241.01	Zopfkegelbürste für Akku-Freischneider 175x12 mm Stahldraht STH 0,5 mm Bohrung 25,4/12 mm 12 Zöpfe	€ 31,60	€ 37,92
47A.251.01	Zopfkegelbürste für Akku-Freischneider 175x12 mm Stahldraht STH 0,5 mm Bohrung 25,4/12 mm 22 Zöpfe	€ 33,70	€ 40,44



BÜRSTEN UND FEILEN



LESSMANN®

Feilenbürste

Artikelnummer	Bezeichnung	Preis exkl. MwSt.	Preis inkl. MwSt.
037.201	Feilenbürste, Stahldraht 0,30 - 250 x 40 mm, Besatz 115 x 38 mm	€ 4,10	€ 4,92
037.221	Feilenbürste, rostfreier Draht 0,30 - 250 x 40 mm, Besatz 115 x 38 mm	€ 15,80	€ 18,96



LESSMANN®

Bremssattelbürste „ROKI“ DBGM mit Zweikomponentengriff

▲ Länge: 225 mm, Breite: 12 mm, Besatzlänge: 90 mm, Besatzhöhe: 22 mm

Artikelnummer	Bezeichnung	Reihen	Preis exkl. MwSt.	Preis inkl. MwSt.
182.401	Stahldraht glatt 0,35	2 x 13	€ 6,60	€ 7,92
182.421	Rostfreier Draht glatt 0,35	2 x 13	€ 9,40	€ 11,28
182.451	Messingdraht gewellt 0,25	2 x 13	€ 9,90	€ 11,88



LESSMANN®

Zündkerzenbürste

▲ Für alle Arbeiten geeignet, die einen dünnen Draht erfordern
▲ STA = Stahldraht / MES = Messingdraht / ROF = rostfreier Draht

Artikelnummer	Bezeichnung	Reihen	Preis exkl. MwSt.	Preis inkl. MwSt.
125.201	STA gewellt 0,15	3 x 5/6	€ 1,50	€ 1,80
125.211	MES gewellt 0,15	3 x 5/6	€ 1,65	€ 1,98
125.231	ROF gewellt 0,15	3 x 5/6	€ 3,00	€ 3,60



LESSMANN®

Fittingbürsten

▲ Zum Reinigen von Rohrenden
▲ Ergonomischer Griff
▲ Besatzmaterial aus rostfreiem Draht
▲ Gesamtlänge inkl. Griff: 185 mm

Artikelnummer	Ø	Besatzlänge	Drahtstärke	Preis exkl. MwSt.	Preis inkl. MwSt.
562.510	10	12	0,10	€ 8,00	€ 9,60
562.512	12	15	0,10	€ 8,00	€ 9,60
562.515	15	20	0,15	€ 8,00	€ 9,60
562.518	18	20	0,15	€ 8,00	€ 9,60
562.522	22	25	0,20	€ 8,00	€ 9,60



LESSMANN®

Lochbürsten

▲ Zum Reinigen von Bohrlöchern, Vertiefungen, Gewinden oder Düsen
▲ Auch zum Entgraten von Querbohrungen geeignet
▲ Besatzlänge 100 mm ▲ Mit Holzgriff ▲ Gesamtlänge inkl. Griff: 300 mm
▲ STA: Stahldraht ▲ ROF: Rostfreier Draht ▲ MES: Messingdraht

Artikelnummer	Ø	Besatzmaterial	Drahtstärke	Preis exkl. MwSt.	Preis inkl. MwSt.
560.310	10	STA	0,15	€ 7,10	€ 8,52
560.315	15	STA	0,20	€ 7,10	€ 8,52
560.320	20	STA	0,20	€ 7,10	€ 8,52
560.325	25	STA	0,25	€ 7,20	€ 8,64
560.510	10	ROF	0,15	€ 11,40	€ 13,68
560.515	15	ROF	0,20	€ 11,40	€ 13,68
560.520	20	ROF	0,20	€ 11,40	€ 13,68
560.525	25	ROF	0,25	€ 11,90	€ 14,28
560.710	10	MES	0,15	€ 10,50	€ 12,60
560.715	15	MES	0,20	€ 10,50	€ 12,60
560.720	20	MES	0,20	€ 10,60	€ 12,72
560.725	25	MES	0,25	€ 10,60	€ 12,72

BÜRSTEN UND FEILEN

LESSMANN®

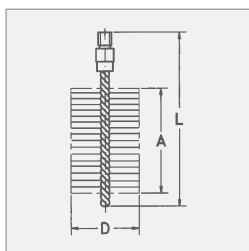

Rohr- und Muffenbürsten

- ▲ Mit Außengewinde W 1/2
- ▲ Besatzlänge 100 mm
- ▲ Stahldraht glatt

Artikelnummer	Bezeichnung	Ø	L	A	Preis exkl. MwSt.	Preis inkl. MwSt.
506.130	Einfachspirale IBG STA glatt	30	160	100	€ 7,60	€ 9,12
506.132	Einfachspirale IBG STA glatt	32	160	100	€ 7,70	€ 9,24
506.135	Einfachspirale IBG STA glatt	35	160	100	€ 7,80	€ 9,36
506.138	Einfachspirale IBG STA glatt	38	160	100	€ 7,80	€ 9,36
506.140	Einfachspirale IBG STA glatt	40	160	100	€ 7,90	€ 9,48
506.144	Einfachspirale IBG STA glatt	44	160	100	€ 8,00	€ 9,60
506.150	Einfachspirale IBG STA glatt	50	160	100	€ 8,20	€ 9,84
506.157	Einfachspirale IBG STA glatt	57	160	100	€ 8,40	€ 10,08
506.163	Einfachspirale IBG STA glatt	63	160	100	€ 8,60	€ 10,32
506.169	Einfachspirale IBG STA glatt	69	160	100	€ 9,10	€ 10,92
506.175	Einfachspirale IBG STA glatt	75	160	100	€ 9,40	€ 11,28
506.182	Einfachspirale IBG STA glatt	82	160	100	€ 9,50	€ 11,40
506.188	Einfachspirale IBG STA glatt	88	160	100	€ 10,00	€ 12,00
506.194	Einfachspirale IBG STA glatt	94	160	100	€ 10,30	€ 12,36
506.101	Einfachspirale IBG STA glatt	101	160	100	€ 10,40	€ 12,48
506.106	Einfachspirale IBG STA glatt	125	160	100	€ 11,70	€ 14,04
506.211	Einfachspirale IBG STA glatt	150	160	100	€ 14,20	€ 17,04
506.220	Einfachspirale IBG STA glatt	200	160	100	€ 16,90	€ 20,28

LESSMANN®



Heizkesselbürsten

- ▲ Reinigung von Heizkesseln erhöht den Wirkungsgrad der Anlage und vermindert Schadstoffemission

Artikelnummer	Bezeichnung	Preis exkl. MwSt.	Preis inkl. MwSt.
532.202	Heizkesselbürste IBG 160 x 100 mm, Drm 40 x 80 mm, Stahldraht STA glatt 0,35 mm, Gew. W 1/2"	€ 9,50	€ 11,40
532.203	Heizkesselbürste IBG 160 x 100 mm, Drm 50 x 100 mm, Stahldraht STA glatt 0,35 mm, Gew. W 1/2"	€ 10,60	€ 12,72
532.205	Heizkesselbürste IBG 160 x 100 mm, Drm 50 x 120 mm, Stahldraht STA glatt 0,35 mm, Gew. W 1/2"	€ 11,30	€ 13,56

LESSMANN®



Ofenrohrwischer mit angedrehtem Stiel

Artikelnummer	Bezeichnung / Gesamtlänge / Besatzlänge / Durchmesser	Preis exkl. MwSt.	Preis inkl. MwSt.
546.302	Ofenrohrwischer IBZ mit angedrehtem Stiel, 2000 x 200 mm, Drm 130 mm, Stahldraht STM vermessingt	€ 14,00	€ 16,80
546.306	Ofenrohrwischer IBZ mit angedrehtem Stiel, 2000 x 200 mm, Drm 150 mm, Stahldraht STM vermessingt	€ 14,60	€ 17,52
546.318	Ofenrohrwischer IBZ mit angedrehtem Stiel, 2000 x 200 mm, Drm 200 mm, Stahldraht STM vermessingt	€ 19,80	€ 23,76

LESSMANN®



Zubehör

Artikelnummer	Bezeichnung	Preis exkl. MwSt.	Preis inkl. MwSt.
567.601	Drahtstiele mit Grifföse lang, 1000 mm, Muffe W 1/2", Drehdraht verzinkt 3,0 mm (4)	€ 8,40	€ 10,08
567.701	Drahtstiel-Verlängerungen lang, 1000 mm, Muffe/Nippel W 1/2", Drehdraht verzinkt 3,0 mm (4)	€ 10,10	€ 12,12

BÜRSTEN UND FEILEN

LESSMANN®



Unkrautbürsten

- ▲ Ideal geeignet zur Moos- und Unkrautferrnung von Fugen und Kanten bei Gehwegen, Hofeinfahrten und gepflasterten Flächen
- ▲ Ergonomisch und effektives Arbeiten durch optimal abgestimmten Stiel
- ▲ Erhältlich mit und ohne Stiel (Stiellänge 1400 mm lang, Ø 28 mm)
- ▲ Größe 100 x 35 x 36 mm



Artikelnummer	Beschreibung	Preis exkl. MwSt.	Preis inkl. MwSt.
151.108	Unkrautbürste ohne Stiel, Stahldraht 0,35 mm	€ 4,95	€ 5,94
151.511	Unkrautbürste ohne Stiel, Stahldraht vermessingt 0,35 mm	€ 5,30	€ 6,36

LESSMANN®



Fugenbesen

- ▲ Bürste für den Outdoorbereich, perfekt geeignet für das Entfernen von Unkraut auf Terrassendielen und Pflastersteinen
- ▲ Hochwertige, mit Messing beschichtete Stahldrahtborsten garantieren lange Lebensdauer
- ▲ Fugenbesen mit und ohne Stiel (Stiellänge 1400 mm lang, Ø 28 mm)

Artikelnummer	Beschreibung	Preis exkl. MwSt.	Preis inkl. MwSt.
152.510	Fugenbesen ohne Stiel, Stahldraht vermessingt 0,50 mm	€ 15,10	€ 18,12
152.995.07	Fugenbesen mit Stiel, Stahldraht vermessingt 0,50 mm	€ 23,70	€ 28,44



LESSMANN®

Handfeger 4 Reihen Stahldraht glatt 0,25

- ▲ Länge: 320 mm, Breite: 35 mm, Besatzlänge: 150 mm, Besatzhöhe: 60 mm

Artikelnummer	Bezeichnung	Preis exkl. MwSt.	Preis inkl. MwSt.
124.101	HANDFEGER 4 REIHEN STAHLDRRAHT GLATT 0,25	€ 6,70	€ 8,04



Grillbürsten

- ▲ Aus rostfreiem gewelltem Stahldraht

Standard, mit Schaber

Artikelnummer	Bezeichnung	Reihen	Schaber	Preis exkl. MwSt.	Preis inkl. MwSt.
1	120.413 Grillbürste mit Schaber	4	Flach	€ 8,00	€ 9,60
2	120.423 Grillbürste mit Schaber	4	Rund	€ 8,00	€ 9,60

Gebogene Ausführung, dicht, mit Schaber

Artikelnummer	Bezeichnung	Reihen	Schaber	Preis exkl. MwSt.	Preis inkl. MwSt.
3	120.433 Grillbürste mit Schaber	3	Rund	€ 8,80	€ 10,56
4	120.443 Grillbürste mit Schaber	4	Rund	€ 9,80	€ 11,76

Gerade Ausführung, mit Schaber

Artikelnummer	Bezeichnung	Reihen	Schaber	Preis exkl. MwSt.	Preis inkl. MwSt.
5	135.455 Grillbürste mit Schaber	5	Rund	€ 10,10	€ 12,12
6	138.469 Grillbürste mit Schaber	9	Rund	€ 15,20	€ 18,24

LESSMANN®



BÜRSTEN UND FEILEN

BLUDAN Flachstumpffeile

- ▲ Flachfeile parallel mit Kreuzhieb und einem Kantenhieb
- ▲ Zum Feilen von planen Flächen und Ansätzen



Artikelnummer	Länge	Preis exkl. MwSt.	Preis inkl. MwSt.
0011200	Hieb 1 200 mm	€ 5,30	€ 6,36
0011250	Hieb 1 250 mm	€ 7,50	€ 9,00
0011300	Hieb 1 300 mm	€ 9,70	€ 11,64
0013200	Hieb 3 200 mm	€ 6,10	€ 7,32
0013250	Hieb 3 250 mm	€ 8,40	€ 10,08
0013300	Hieb 3 300 mm	€ 10,70	€ 12,84

BLUDAN Dreikantfeilen

- ▲ Dreikantfeile konisch mit Kreuzhieb
- ▲ Zum Feilen von Winkeln, Ecken und Nuten



Artikelnummer	Länge	Preis exkl. MwSt.	Preis inkl. MwSt.
0401200	Hieb 1 200 mm	€ 6,80	€ 8,16
0401250	Hieb 1 250 mm	€ 10,20	€ 12,24
0401300	Hieb 1 300 mm	€ 12,90	€ 15,48
0403200	Hieb 3 200 mm	€ 7,70	€ 9,24
0403250	Hieb 3 250 mm	€ 11,60	€ 13,92
0403300	Hieb 3 300 mm	€ 14,80	€ 17,76

BLUDAN Vierkantfeilen

- ▲ Vierkantfeile konisch mit Kreuzhieb
- ▲ Zum Feilen von Nuten, Schlitzn und eckigen Löchern



Artikelnummer	Länge	Preis exkl. MwSt.	Preis inkl. MwSt.
0451200	Hieb 1 200 mm	€ 5,80	€ 6,96
0451250	Hieb 1 250 mm	€ 7,70	€ 9,24
0451300	Hieb 1 300 mm	€ 11,20	€ 13,44
0453200	Hieb 3 200 mm	€ 6,70	€ 8,04
0453250	Hieb 3 250 mm	€ 8,80	€ 10,56
0453300	Hieb 3 300 mm	€ 12,80	€ 15,36

Hieb 1 = Schrubben
Hieb 3 = Schlichten

Ohne Heft:
Passendes Heft -
siehe Seite 59.

BLUDAN Halbrundfeilen

- ▲ Halbrundfeile konisch mit Kreuzhieb
- ▲ Zum Feilen von konkaven Flächen und großen Löchern



Artikelnummer	Länge	Preis exkl. MwSt.	Preis inkl. MwSt.
0501200	Hieb 1 200 mm	€ 8,00	€ 9,60
0501250	Hieb 1 250 mm	€ 10,90	€ 13,08
0501300	Hieb 1 300 mm	€ 14,10	€ 16,92
0503200	Hieb 3 200 mm	€ 8,80	€ 10,56
0503250	Hieb 3 250 mm	€ 12,00	€ 14,40
0503300	Hieb 3 300 mm	€ 15,50	€ 18,60

BLUDAN Rundfeilen

- ▲ Rundfeile konisch mit Kreuzhieb
- ▲ Zum Feilen von runden Einschnitten und Löchern



Artikelnummer	Länge	Preis exkl. MwSt.	Preis inkl. MwSt.
0601200	Hieb 1 200 mm	€ 4,70	€ 5,64
0601250	Hieb 1 250 mm	€ 5,90	€ 7,08
0601300	Hieb 1 300 mm	€ 8,30	€ 9,96
0603200	Hieb 3 200 mm	€ 5,50	€ 6,60
0603250	Hieb 3 250 mm	€ 6,90	€ 8,28
0603300	Hieb 3 300 mm	€ 9,80	€ 11,76

BLUDAN Standard

Werkstattfeilensatz 1/2 Schlicht

- ▲ 5-teiliger Werkstattfeilen-Satz mit 2K-Heft
- ▲ Flachstumpf, Vierkant, Dreikant, Halbrund, Rund



Artikelnummer	Länge	Preis exkl. MwSt.	Preis inkl. MwSt.
0322200-P	200 mm	€ 45,40	€ 54,48
0322250-P	250 mm	€ 56,80	€ 68,16

BLUDAN CHROMINOX®

Schlüsselfeilensatz

- ▲ 6-teiliger Schlüsselfeilen-Satz mit Holz-Heft
- ▲ Flachspitz, Flach, Dreikant, Vierkant, Halbrund, Rund



Artikelnummer	Länge	Preis exkl. MwSt.	Preis inkl. MwSt.
0302100-C	100 mm	€ 60,80	€ 72,96

BLUDAN CHROMINOX®

Werkstattfeilensätze Bastard und 1/2 Schlicht

- ▲ 5-teiliger Werkstattfeilen-Satz mit 2K-Heft
- ▲ Flachstumpf, Vierkant, Dreikant, Halbrund, Rund



Artikelnummer	Beschreibung	Preis exkl. MwSt.	Preis inkl. MwSt.
0321200-CP	Bast. 200 mm	€ 87,20	€ 104,64
0321250-CP	Bast. 250 mm	€ 107,90	€ 129,48
0322200-CP	1/2 Sch. 200 mm	€ 88,80	€ 106,56
0322250-CP	1/2 Sch. 250 mm	€ 109,90	€ 131,88

BLUDAN Standard Schlüsselfeilen und -sätze

Hobby Hieb 2 und 1/2 Schlicht, 100 mm Länge

- ▲ 6-teiliger Schlüsselfeilen-Satz mit Holz-Heft
- ▲ Flachspitz, Flach, Dreikant, Vierkant, Halbrund, Rund



Artikelnummer	Beschreibung	Preis exkl. MwSt.	Preis inkl. MwSt.
0342100	Hobby Hieb 2	€ 10,80	€ 12,96
0282100TH	Rund 1/2 Schl.	€ 5,30	€ 6,36

BÜRSTEN UND FEILEN

BLUDAN Nadelfeilensatz



- ▲ 6-teiliger Nadelfeilen-Satz ohne Heft
- ▲ Flachspitz, Flach, Dreikant, Vierkant, Halbrund, Rund

Artikelnummer	Länge	Preis exkl. MwSt.	Preis inkl. MwSt.
4152160	160 mm	€ 25,30	€ 30,36

BLUDAN Sägeschärffeile 150 mm



- ▲ Komplett einsatzbereit; mit 2K-Heft in SB-Tasche
- ▲ Zum Nachschärfen von Bandsägeblättern

Artikelnummer	Beschreibung	Preis exkl. MwSt.	Preis inkl. MwSt.
1352150-P	Hieb 2	€ 8,30	€ 9,96

BLUDAN Kettensägefeilen 200 mm



- ▲ 3er-Satz ohne Heft in SB-Tasche
- ▲ Mit Kreuzhieb Cut 3
- ▲ Zum Nachschärfen von schaufelartig verzahnten Sägeketten

Artikelnummer	Durchmesser	Preis exkl. MwSt.	Preis inkl. MwSt.
1713200-3	Ø 3,5 mm	€ 3,80	€ 4,56
1723200-3	Ø 4,0 mm	€ 5,30	€ 6,36
1733200-3	Ø 4,5 mm	€ 5,30	€ 6,36
1753200-3	Ø 4,8 mm	€ 5,50	€ 6,60
1743200-3	Ø 5,2 mm	€ 5,90	€ 7,08
1773200-3	Ø 5,5 mm	€ 5,90	€ 7,08

BLUDAN Fräserblätter und Halter



- ▲ Mit gefrästen Schneiden; Cut 1 = Grob (9TPI)
- ▲ Fräserblatt für Arbeiten an Blechkonstruktionen, z.B. Autokarosserien
- ▲ Zinkhobel ohne Heft; passendes Heft (0970988 oder 0967150) gleich mitbestellen

Artikelnummer	Beschreibung	Preis exkl. MwSt.	Preis inkl. MwSt.
3877350	Halter 350 mm	€ 25,90	€ 31,08
3801350	Blatt 350 mm	€ 23,40	€ 28,08
3080190	Hobel 200 mm	€ 17,30	€ 20,76

BLUDAN Kettensägefeilen-Sätze



- ▲ Set bestehend aus je 2 Rundfeilen und 1 Flachfeile; mit Heft
- ▲ Rundfeile zum Nachschärfen von schaufelartig verzahnten Sägeketten
- ▲ Flachfeile zum Abfeilen des Tiefenbegrenzers

Artikelnummer	Durchmesser	Preis exkl. MwSt.	Preis inkl. MwSt.
1723200-S	Ø 4,0 mm	€ 11,50	€ 13,80
1773200-S	Ø 5,5 mm	€ 11,50	€ 13,80

BLUDAN Raspeln



- ▲ Form „halbrund“ – zum Bearbeiten von ebenen bzw. konkaven Flächen (Art. 2053250)
- ▲ Form „rund“ – zum Bearbeiten von Löchern und runden Einschnitten (Art. 2153250)
- ▲ Geeignet für Holz und Kunststoffe

Artikelnummer	Länge	Preis exkl. MwSt.	Preis inkl. MwSt.
2053250	250 mm	€ 15,30	€ 18,36
2153250	250 mm	€ 12,30	€ 14,76

BLUDAN Feilenhefte

Feilenhefte

- ▲ Holzhefte aus Hartholz; mit Metallzwinge
- ▲ 2K-Kunststoffhefte für perfekte Ergonomie
- ▲ Spezial-Feilenhefte für höchste Flexibilität und optimale Spannkraft



Artikelnummer	Beschreibung	Preis exkl. MwSt.	Preis inkl. MwSt.
0967060	Holzheft für Feilen 100 mm	€ 1,70	€ 2,04
0967090	Holzheft für Feilen 150-200 mm	€ 1,70	€ 2,04
0967110	Holzheft für Feilen 250 mm	€ 2,00	€ 2,40
0967130	Holzheft für Feilen 300-350 mm	€ 2,30	€ 2,76
0967150	Holzheft für Feilen 350-400 mm	€ 2,30	€ 2,76
0970981	2K-Kunststoffheft P1 Ø4,0 für Feilen 100-150 mm	€ 1,90	€ 2,28
0970984	2K-Kunststoffheft P3 Ø6,5 für Feilen 200-250 mm	€ 2,10	€ 2,52
0970985	2K-Kunststoffheft P4 Ø7,7 für Feilen 250-300 mm	€ 2,10	€ 2,52
0970988	2K-Kunststoffheft P5 Ø9,3 für Feilen 300-350 mm	€ 2,50	€ 3,00
0970989	2K-Kunststoffheft P6 Ø10,6 für Feilen 350-400 mm	€ 2,50	€ 3,00
0987080	Nadelfeilenheft für Feilen 100-200 mm	€ 2,90	€ 3,48
0987120	Kettensägefeilenheft für Feilen 150-200 mm	€ 2,90	€ 3,48
0997004	Schraubgriff mit gehärtetem Gewinde-Einsatz für Feilen 150-250 mm	€ 5,00	€ 6,00

Karnasch
PROFESSIONAL TOOLS

Universal Schneidpaste, chlorfrei, 125g



- ▲ Paste haftet am Werkzeug
- ▲ Kein Tropfen und Umherspritzen
- ▲ Ideal zum Arbeiten in Zwangslagen wie z.B. „Überkopfeinsatz“
- ▲ Zum Zerspanen aller Stähle sowie schwierigster Materialien wie Titan-, Mangan-, Stahlguss-, Chrom-Nickel oder Molybdän-Stählen
- ▲ Hervorragend auch für alle Nichteisenmetalle wie Alu, Kupfer, Messing

Artikelnummer	Beschreibung	Preis exkl. MwSt.	Preis inkl. MwSt.
60.1159	Schneidpaste 125g	€ 13,10	€ 15,72

Karnasch
PROFESSIONAL TOOLS

MECUT Wax Hochleistungs-Kühlschmierstift, silikonfrei, 350 g



- ▲ Ideal zum Arbeiten in Zwangslagen wie z.B. „Überkopfeinsatz“ und bei Maschinen ohne Kühlmittleinrichtung
- ▲ Zum Zerspanen aller Stahlsorten sowie Alu, Kupfer, Messing

Artikelnummer	Beschreibung	Preis exkl. MwSt.	Preis inkl. MwSt.
60.1200	Spezial-Schneidwachs MECUTWACHS 350 g	€ 18,60	€ 22,32

Karnasch
PROFESSIONAL TOOLS

MECUT Oil Hochleistungs-Kühlschmier-Konzentrat



- ▲ Das Öl wird durch ständiges rühren mit Wasser vermischt (ÖL in Wasser geben)
- ▲ Rostschützend: Enthält keine Schwermetalle
- ▲ Nitrit- und Chlorfrei
- ▲ Für Minimalschmierung geeignet
- ▲ Bei schwierigsten Zerspanproblemen den Ölanteil erhöhen oder nur das reine Öl verwenden

Artikelnummer	Beschreibung	Preis exkl. MwSt.	Preis inkl. MwSt.
60110025	Spez.-Schneidöl MECUTOIL 100 Kanne 2,5 kg	€ 39,60	€ 47,52

Karnasch
PROFESSIONAL TOOLS

MECUT Foam Hochleistungs-Schaumspray



- ▲ Schaum haftet am Werkzeug
- ▲ Ideal zum Arbeiten in Zwangslagen wie z.B. „Überkopfeinsatz“ und bei Maschinen ohne Kühlmittleinrichtung
- ▲ sehr gutes Haftvermögen
- ▲ Zum Zerspanen aller Stahlsorten sowie Alu, Kupfer, Messing

Artikelnummer	Beschreibung	Preis exkl. MwSt.	Preis inkl. MwSt.
60.1152	Hochleistungs-Schaumspray MECUTSPRAY 400 ml	€ 19,00	€ 22,80



SEMLOG

Hygienic Wipes

- ▲ Reinigungstücher zur Desinfektion von Händen, Werkzeugen, Fahrzeugen etc.

Artikelnummer	Beschreibung	Preis exkl. MwSt.	Preis inkl. MwSt.
120100	Hygienic-Wipes in Box (130 Tücher)	€ 20,90	€ 25,08



SEMLOG

WIPES Allround Reinigungstuch

- ▲ Reinigt Hände und Oberflächen
- ▲ Trocknet schnell & ohne Rückstände
- ▲ Verwendbar ohne Wasser
- ▲ 2 IN 1: Sanfte Seite bindet den Schmutz – grobe Seite entfernt den Schmutz

Artikelnummer	Beschreibung	Preis exkl. MwSt.	Preis inkl. MwSt.
120010	Wipes-Packung (12 Tücher)	€ 4,90	€ 5,88
120020	Wipex Box (90 Tücher)	€ 21,20	€ 25,44



SEMLOG

Wand-Halterung für WIPES-BOX

- ▲ Praktisch und sehr einfach zu befestigen
- ▲ Passend für Wipes Reinigungsbox (90 Tücher)

Artikelnummer	Beschreibung	Preis exkl. MwSt.	Preis inkl. MwSt.
120025	Wand-Halterung für Wipes-Box	€ 29,70	€ 35,64



ME420

Rührer ME420

▲ **Anwendung:** Zum Mischen von Farben, Leim, Fliesenkleber, Spachtelmasse, Gips, Putz, Kalk, Beton, Zement und sonstigen Materialien mit mittlerer bis hoher Viskosität

VORTEILE

- ▲ Leistungsstarker Motor für gleichmäßiges Mischen
- ▲ Einfache Handhabung dank des breiten, ergonomischen Rahmens
- ▲ Stufenweises Anfahren
- ▲ 2 Drehgeschwindigkeiten

▲ Lieferumfang:

1x Set mit 2 Rührkörben DRM 140 und 160 mm, 1x Werkzeug

Artikelnummer	Technische Daten	Preis exkl. MwSt.	Preis inkl. MwSt.
ME420	Motor: Elektrisch 230 V - 1.800 W DRM Rührer: 140 und 160 mm Anschluss: M14 Kapazität: 80 bis 100 Liter Drehzahl: 150 - 300 / 300 - 650 U/min Gewicht: 5,0 kg (ohne Korb), 7,0 (mit Korb) Abmessungen (LxBxH): 645 x 410 x 240 mm	€ 203,40	€ 244,08



Mörtelrührer

▲ Für Materialien mit hoher Viskosität: gebrauchsfertiger Mörtel und Estrich, Kalk, Beton, Zement, Kitt, Wärmedämmstoffe, Epoxidharze

▲ **Linkslauf:** Ideal zum Mischen von Materialien mit schwacher Viskosität, keine Spritzer (Art.Nr. fettgedruckt)

Artikelnummer	Ø	Länge mm	Kapazität kg	Anschluss	Typ	Preis exkl. MwSt.	Preis inkl. MwSt.
M31324	120	600	25	M14	MG 120	€ 21,40	€ 25,68
M31326	140	600	50	M14	MG 140	€ 24,60	€ 29,52
M31334	120	600	25	M14	MG 120 L	€ 27,10	€ 32,52
M31336	140	600	50	M14	MG 140 L	€ 29,90	€ 35,88



Scheibenrührer

▲ Ideal zum Mischen von flüssigen Stoffen mit hoher Geschwindigkeit. Schnelles, gleichmäßiges Mischen

▲ **Materialien:** Wandfarben, Spritzfarben, Lacke/Lasuren, Silikatfarben, Bleimennige, Chemikalien, Schlicker

Artikelnummer	Ø	Länge mm	Kapazität kg	Anschluss	Typ	Preis exkl. MwSt.	Preis inkl. MwSt.
M31501	55	350	5	Ø 7	S 55	€ 12,80	€ 15,36
M31502	80	350	15	Ø 7	S 80	€ 10,90	€ 13,08
M31513	100	350	40	6 SW 10	S 100	€ 16,80	€ 20,16



Runde Rührer

▲ Speziell geeignet zum Mischen von flüssigen und zähflüssigen Materialien; Wandfarben für den Innen- und Außenbereich, Spritzlacke, Lacke, Zinkfarben, Mineralfarben, Silikatfarben, Zementfarben, Chemikalien, Blumen, Vergussmasse

Artikelnummer	Ø	Länge mm	Kapazität kg	Anschluss	Typ	Preis exkl. MwSt.	Preis inkl. MwSt.
M31113	100	600	20	6 SW 10	R 100	€ 11,20	€ 13,44
M31114	120	600	25	6 SW 10	R 120	€ 14,70	€ 17,64



Wendelrührer

▲ Solide Rührer für Leim, gebrauchsfertigen Estrich und Mörtel, Klebkitt, Spachtelmasse, Gips, Kalk, Beton, Fliesenkleber, Pasten, Granulat, Epoxidharze, uvm.

Artikelnummer	Ø	Länge mm	Kapazität kg	Anschluss	Typ	Preis exkl. MwSt.	Preis inkl. MwSt.
M31212	85	400	8	6 SW 8	W 85	€ 10,00	€ 12,00
M31213	100	600	15	6 SW 10	W 100	€ 16,20	€ 19,44
M31214	120	600	20	6 SW 10	W 120	€ 20,70	€ 24,84

shop-vac
THE ONE & ONLY

Classic Nass-/Trockensauger 20 Liter



- ▲ Motor 1400 Watt max
- ▲ 3 Jahre Garantie
- ▲ 2,83 Kubikmeter Luft pro Minute
- ▲ Wasserdruck: 2039 mm
- ▲ Elektrische Leistung: 220-240V 50-60Hz
- ▲ Kabellänge 3,5 m
- ▲ Inkl. Blasfunktion

▲ Lieferumfang/Zubehör:

- 2,1 m 32 mm Lock-On-Schlauch
- 3 x Verlängerungsstäbe
- 254-mm-Nass-/Trockendüse
- Fugendüse
- Schluckdüse
- Werkzeughalter
- Filterbeutel
- Patronenfilter
- Schaumstoffhülle

Artikelnummer	Beschreibung	Preis exkl. MwSt.	Preis inkl. MwSt.
59712204	Sauger Classic 20 Liter	€ 76,30	€ 91,56

shop-vac
THE ONE & ONLY

Classic Nass-/Trockensauger 30 Liter



- ▲ Motor 1400 Watt max
- ▲ 3 Jahre Garantie
- ▲ 2,83 Kubikmeter Luft pro Minute
- ▲ Wasserdruck: 2039 mm
- ▲ Elektrische Leistung: 220-240V 50-60Hz
- ▲ Kabellänge 3,5 m
- ▲ Inkl. Blasfunktion

▲ Lieferumfang/Zubehör:

- 2,1 m 32 mm Lock-On-Schlauch
- 3 x Verlängerungsstäbe
- 254-mm-Nass-/Trockendüse
- Fugendüse
- Schluckdüse
- Werkzeughalter
- Filterbeutel
- Patronenfilter
- Schaumstoffhülle

Artikelnummer	Beschreibung	Preis exkl. MwSt.	Preis inkl. MwSt.
59712205	Sauger Classic 30 Liter	€ 91,70	€ 110,04

shop-vac
THE ONE & ONLY

Edelstahl Nass-/Trockensauger 20 Liter



- ▲ Motor 1400 Watt max
- ▲ 3 Jahre Garantie
- ▲ 2,83 Kubikmeter Luft pro Minute
- ▲ Wasserdruck: 2039 mm
- ▲ Elektrische Leistung: 220-240V 50-60Hz
- ▲ Langlebiger Edeltank
- ▲ Tragegriffe oben und an der Seite
- ▲ Strauraum für Kabel und Zubehör an Bord
- ▲ Hinterer Gebläseanschluss
- ▲ 5,5 m Stromkabel
- ▲ Inkl. Maschinensteckdos z.B. für Exzentrerschleifer
- ▲ Inkl. Blasfunktion

▲ Lieferumfang/Zubehör:

- 2,1 m 32 mm Lock-On-Schlauch
- 3 x Verlängerungsstäbe
- 254-mm-Nass-/Trockendüse
- Fugendüse
- Adapter
- Filterbeutel
- Kartuschenfilter
- Schaumstoffhülle

Artikelnummer	Beschreibung	Preis exkl. MwSt.	Preis inkl. MwSt.
59722204	Sauger Edelstahl 20 Liter	€ 107,20	€ 128,64

shop-vac
THE ONE & ONLY

Edelstahl Nass-/Trockensauger 30 Liter

- ▲ Motor 1400 Watt max
- ▲ 3 Jahre Garantie
- ▲ 2,83 Kubikmeter Luft pro Minute
- ▲ Wasserdruck: 2039 mm
- ▲ Elektrische Leistung: 220-240V 50-60Hz
- ▲ Langlebiger Edelstahltank
- ▲ Tragegriffe oben und an der Seite
- ▲ Strauraum für Kabel und Zubehör an Bord
- ▲ Hinterer Gebläseanschluss
- ▲ 5,5 m Stromkabel
- ▲ Inkl. Maschinensteckdose z.B. für Exzentrerschleifer
- ▲ Inkl. Blasfunktion



- ▲ **Lieferumfang/Zubehör:**
- 2,1 m 32 mm Lock-On-Schlauch
 - 3 x Verlängerungsstäbe
 - 254-mm-Nass-/Trockendüse
 - Fugendüse
 - Adapter
 - Filterbeutel
 - Kartuschenfilter
 - Schaumstoffhülle

Artikelnummer	Beschreibung	Preis exkl. MwSt.	Preis inkl. MwSt.
59722205	Sauger Edelstahl 30 Liter	€ 122,60	€ 147,12

shop-vac
THE ONE & ONLY

PUMPVAC Nass-/Trockensauger 45 Liter mit integrierter Pumpe

- ▲ 3 in 1: Pumpen, Saugen und Blasen
- ▲ Große Ablassöffnung
- ▲ Förderhöhe der Pumpe bis zu 15 Meter
- ▲ Motor 1400 Watt max
- ▲ Elektrische Leistung 220-240V 50-60Hz
- ▲ Tragegriff an der Oberseite
- ▲ 64 mm Rohr-/Schlauchsystem
- ▲ Halterung für Rohre
- ▲ Direkter Anschluss für Gartenschlauch



- ▲ **Lieferumfang/Zubehör:**
- 2,4 m 64 mm Lock-On-Schlauch
 - 2x Verlängerungsstangen
 - 6,5 m Stromkabel
 - Schaumstofffilter für Nasssaugen
 - Nass- und Trockendüse
 - Staubsack
 - Trockenfilter Papier



Artikelnummer	Beschreibung	Preis exkl. MwSt.	Preis inkl. MwSt.
5873829	Shopvac Pumpvac	€ 149,00	€ 178,80

ELEKTROGERÄTE



Standard-Staubbeutel

▲ Passend für 20- und 30-Liter-Modelle

Artikelnummer	Beschreibung	Preis exkl. MwSt.	Preis inkl. MwSt.
9066129	Standard-Staubbeutel 20-30 Liter	€ 15,40	€ 18,48



Staubbeutel 40-45 Liter

▲ Passend für 40- und 45-Liter-Modelle

Artikelnummer	Beschreibung	Preis exkl. MwSt.	Preis inkl. MwSt.
9067229	Staubbeutel 40-45 Liter	€ 15,40	€ 18,48



Standard-Filter

▲ Passend für 20-, 30- und 45-Liter-Modelle
▲ Passend auch für Pump-Vac

Artikelnummer	Beschreibung	Preis exkl. MwSt.	Preis inkl. MwSt.
9030429	Standard-Filter 20-30 Liter	€ 25,70	€ 30,84



Nassfilter

▲ Passend für 20-, 30- und 45-Liter-Modelle
▲ Passend auch für Pump-Vac

Artikelnummer	Beschreibung	Preis exkl. MwSt.	Preis inkl. MwSt.
9058529	Nassfilter 20-30 Liter	€ 10,20	€ 12,24



Mirco Cleaning Set 6-tlg.

▲ Passend für 20- und 30-Liter-Modelle
▲ Zum Reinigen von Zwischenräumen, Engstellen und Tastaturen

Artikelnummer	Beschreibung	Preis exkl. MwSt.	Preis inkl. MwSt.
8018929	Micro Cleaning Set 6-tlg.	€ 15,40	€ 18,48



Standard-Bodendüse

▲ Passend für 20- und 30-Liter-Modelle

Artikelnummer	Beschreibung	Preis exkl. MwSt.	Preis inkl. MwSt.
9063229	Standard-Bodendüse	€ 25,70	€ 30,84



Turbobürste

▲ Passend für 20- und 30-Liter-Modelle
▲ Für Polster und Teppichstoffe
▲ Nicht geeignet mit Wasser

Artikelnummer	Beschreibung	Preis exkl. MwSt.	Preis inkl. MwSt.
9069829	Turbobürste	€ 20,50	€ 24,60



Metallrohre 2-teilig

▲ Zum Stecken
▲ Passend für 20- und 30-Liter Modelle (32 mm Anschluss)

Artikelnummer	Beschreibung	Preis exkl. MwSt.	Preis inkl. MwSt.
9054829	Metallrohre 2-teilig	€ 20,50	€ 24,60



Grobschmutzset 64 mm

• Enthält Schlauch, Saugdüse & 2x Rohre 64 mm

Artikelnummer	Preis exkl. MwSt.	Preis inkl. MwSt.
8017829	€ 29,90	€ 35,88



femij

Tragbare Bandsäge 782XL



- ▲ Praktische Sägeband-Spannvorrichtung
- ▲ Leistungsstarker 950 Watt Motor
- ▲ 2 elektronisch geschaltete Drehzahlstufen
- ▲ Anti-Rest-Sicherheitsfunktion
- ▲ Bügel Verriegelungssystem für leichten Transport
- ▲ Ohne Schmierung
- ▲ Serienausstattung:
 - ▲ Verstellbarer Anschlagstab für Serienschritte (L=500mm)
 - ▲ Ersatzteilset für Sägeband-Reinigungsfilz
 - ▲ Filter zur Dämpfung elektromagnetischer Störungen

Schnittleistung			
0°	100x85 mm	105 mm	95x95 mm
45°	65x60 mm	65 mm	65x65 mm

Artikelnummer	Blattlänge (mm)	Blattgeschwindigkeit	Gewicht	Preis exkl. MwSt.	Preis inkl. MwSt.
FE 8483622	1335x13x0,65	60/80 mt/min	16 kg	€ 713,00	€ 855,60

femij

Aluminium-Arbeitstisch für 782XL & 784XL



- ▲ Ausgestattet mit einer Kippschutzstütze
- ▲ Mit Goniometerführungen
- ▲ Schnelle und einfache Montage
- ▲ Größe 310x330 mm

Artikelnummer	Bezeichnung	Preis exkl. MwSt.	Preis inkl. MwSt.
FE 7075172	Arbeitstisch für 782XL & 784XL	€ 223,00	€ 267,60

femij

Tragbare Bandsäge 785XL



- ▲ Größere und einzigartige Schnittleistung: 205x150 mm
- ▲ Exklusives Schwingarm-System (patentiert)
- ▲ Leistungsstarker Motor 1600 Watt - zwei elektronisch geschaltete Drehzahlstufen mit Thermoschutz
- ▲ Leicht zu Transportieren

Serienausstattung:

- Verstellbarer Anschlagstab für Serienschritte (L= 500 mm)
- Transportgriffe
- Filter zur Dämpfung elektromagnetischer Störungen nach den geltenden Vorschriften

Schnittleistung			
0°	205x150 mm	152 mm	150x150 mm
45°	105x95 mm	106 mm	102x102 mm

Artikelnummer	Blattlänge (mm)	Blattgeschwindigkeit	Gewicht	Preis exkl. MwSt.	Preis inkl. MwSt.
FE 8486026	1735x13x0,9	60/80 mt/min	38 kg	€ 1.512,00	€ 1.814,40



Tragbare Bandsäge NG System NG120XL

- ▲ Reduzierung der Schnittzeit um bis zu 60% gegenüber einer herkömmlichen Sägemaschine durch die gegenläufige Drehrichtung des Sägebands („NG System“)
- ▲ Innovative Sägeband-Spannvorrichtung mit Kupplung für die Kontrolle und korrekte Einstellung der Bandspannung (patentiert)
- ▲ Verstellbarer linker Schnittwinkel von 0° bis 60° mit Schnellverriegelung 45° und 60°
- ▲ Leistungsstarker Motor 1300 Watt
- ▲ Digitale elektronische Drehzahlregelung „Constant Speed“
- ▲ Storm- Sowie Thermobegrenzer
- ▲ Doppelte Sägebandführung vorn und hinten

Serienausstattung:

- Anschlagstäbe einstellbar für Serienschritte (L=500mm)
- Werkzeug zum Sägebandaustausch
- Filter zur Dämpfung elektromagnetischer Störungen

Schnittleistung			
0°	120x102 mm	120 mm	112x112 mm
45°	78x78 mm	80 mm	78x78 mm
60°	50x43 mm	50 mm	48x48 mm



Artikelnummer	Blattlänge (mm)	Blattgeschwindigkeit	Gewicht	Preis exkl. MwSt.	Preis inkl. MwSt.
FE 8485022	1440x13x0,65	35-80 mt/min	18 kg	€ 1.196,00	€ 1.435,20



Tragbare Bandsäge ABS NG120

- ▲ Push-Klick: 4-stufige Schnittvorschubgeschwindigkeit mit mechanischem Wahlschalter
- ▲ Mechanische Armverriegelung für einfache und sichere Werkstückpositionierung
- ▲ Automatischer Schnitt-Endschalter
- ▲ Sicherheitsknopf für Schnittstopp
- ▲ Energieeinsparung: das exklusive ABS-System garantiert 100% Motorleistung
- ▲ Maximale Schneidflexibilität auf allen Metallmaterialien (AL, Stahl, Inox)
- ▲ Einsparung des Sägebandverbrauchs über 10%
- ▲ Motorleistung 1300 Watt

Serienausstattung:

- Verstellbarer Anschlagstab für Serienschritte (L=500 mm)
- Werkzeug zum Sägebandaustausch
- Filter zur Dämpfung elektromagnetischer Störungen

Schnittleistung			
0°	120x102 mm	120 mm	112x112 mm
45°	78x78 mm	80 mm	78x78 mm
60°	50x43 mm	50 mm	48x48 mm



Artikelnummer	Blattlänge (mm)	Blattgeschwindigkeit	Gewicht	Preis exkl. MwSt.	Preis inkl. MwSt.
FE 8485080	1440x13x0,65	35-80 mt/min	19 kg	€ 1.323,00	€ 1.587,60



Tragbare Bandsäge NG System NG160

- ▲ Reduzierung der Schnittzeit um bis zu 40% durch gegenläufiges Sägeband (NG System)
- ▲ Gestell mit integriertem Spannstock mit Schnell-Schiebesystem
- ▲ Leistungsstarker Einphasenmotor (2000 Watt) mit digitaler Elektronischer Drehzahlregelung
- ▲ Inkl. Strom- sowie Thermobegrenzer
- ▲ Sägebandschutz mit Sicherheitsmikroschalter

Serienausstattung:

- Verstellbarer Anschlagstab für Serienschritte (L=500 mm)
- Werkzeug zum Sägebandaustausch
- Filter zur Dämpfung elektromagnetischer Störungen

Schnittleistung			
0°	160x140 mm	150 mm	150x150 mm
45°	105x120 mm	100 mm	100x100 mm

Artikelnummer	Blattlänge (mm)	Blattgeschwindigkeit	Gewicht	Preis exkl. MwSt.	Preis inkl. MwSt.
FE 8486021	1735x13x0,9	35-80 mt/min	35 kg	€ 1.852,00	€ 2.222,40



Tragbare Bandsäge ABS NG160

- ▲ Push-Klick: 4-stufige Schnittvorschubgeschwindigkeit mit mechanischem Wahlschalter
- ▲ Mechanische Armverriegelung für einfache und sichere Werkstückpositionierung
- ▲ Automatischer Schnitt-Endschalter
- ▲ Sicherheitsknopf für Schnittstopp
- ▲ Energieeinsparung: das exklusive ABS-System garantiert 100% Motorleistung
- ▲ Maximale Schneidflexibilität auf allen Metallmaterialien (AL, Stahl, Inox)
- ▲ Einsparung des Sägebandverbrauchs über 10%
- ▲ Motorleistung 2000 Watt

Schnittleistung			
0°	160x140 mm	150 mm	150x150 mm
45°	105x120 mm	100 mm	100x100 mm

Artikelnummer	Blattlänge (mm)	Blattgeschwindigkeit	Gewicht	Preis exkl. MwSt.	Preis inkl. MwSt.
FE 8486080	1735x13x0,9	35-80 mt/min	36 kg	€ 2.010,00	€ 2.412,00



Manuelle Bandsäge mit Rädern 787 DA XL

- ▲ Automatischer Vorschub
- ▲ Exklusives Schwingarm-System (patentiert)
- ▲ Sägebandhöhe 19 mm
- ▲ Möglichkeit von Schnitten mit Schmierung
- ▲ 1850 Watt Motor
- ▲ Gestell mit Rädern für leichten Transport
- ▲ Hydrauliksystem mit geschlossenem Kreislauf für die Steuerung des Armvorschubs

Serienausstattung:

- Filter zur Dämpfung elektromagnetischer Störungen

Schnittleistung			
0°	213x150 mm	175mm	150x150 mm
45°	145x80 mm	140 mm	140x140 mm

Artikelnummer	Blattlänge (mm)	Blattgeschwindigkeit	Gewicht	Preis exkl. MwSt.	Preis inkl. MwSt.
FE 8487025	2140x19x0,9	60/80 mt/min	62 kg	€ 2.569,00	€ 3.082,80



Klapptisch Jobby 300 Plus

- ▲ Zusammenklappbar für einfache Handhabung
- ▲ Stabile Stahlprofilkonstruktion
- ▲ Höhenverstellbar in drei Positionen
- ▲ Maximale Belastung: 50 kg

Artikelnummer	Bezeichnung	Preis exkl. MwSt.	Preis inkl. MwSt.
FE 7133648	Klapptisch Jobby 300 Plus	€ 181,00	€ 217,20



Stationäre Bandsäge N276 DAXL

- ▲ Mit automatischer Absenkung
- ▲ Sägebandhöhe 27 mm
- ▲ dreiphasig
- ▲ Hydraulisches Steuersystem für automatisches Absenken
- ▲ Betrieb mit automatischem oder manuellem Absenken
- ▲ Verstellbarer linker Schnittwinkel von 0° bis 60° mit Schnellverriegelung in den Positionen 45° und 60°
- ▲ Sägebandspannung mit Leuchtanzeige und Sicherheitsmikroschalter für Sägebandkontrolle
- ▲ 1000/1300 Watt

Serienausstattung:

- Verstellbarer Anschlagstab für Serienschritte (L=600mm)
- Stahlgestell mit eingebauter Werkzeugaufnahme
- Gestell-Bausatz

Schnittleistung			
0°	265x200 mm	255 mm	200x200 mm
45°	200x160 mm	175 mm	170x170 mm
60°	115x100 mm	110 mm	100x100 mm

Artikelnummer	Blattlänge (mm)	Blattgeschwindigkeit	Preis exkl. MwSt.	Preis inkl. MwSt.
FE 8488071	2565x27x0,9	35/70 mt/min	€ 5.828,00	€ 6.993,60





Stationäre Bandsäge N251 DAXL

- ▲ Mit automatischer Absenkung
- ▲ Leistungsstarker Drehmoment-Induktionsmotor mit 2 Drehzahlstufen und ölgeschmiertem Getriebe
- ▲ Arm, Spannstock und Schwenkeinheit aus Gusseisen
- ▲ Verstellbare Sägeblattführung mit Kugellagern
- ▲ Spannstock mit Schnellverschlussystem
- ▲ Im Gestell integrierter Fronthebel zur Entriegelung der Schwenkeinheit
- ▲ Schmierpumpe mit Aluminiumgehäuse
- ▲ Großes Handrad zum leichten Verstellen der Sägebandspannung
- ▲ Manometer zur Anzeige der Sägebandspannung (600-1000kg/cm³)

Serienausstattung:

- Gestell-Bausatz
- Schmierölbehälter
- Schmierpumpe
- Anschlagstäbe für Serienschritte
- Schlüssel für die Einstellung, den Austausch des Sägebands und den Ausbau des Sägebandschutzes
- Sägeband-Reinigungsbürste
- 750/1100 Watt
- Hydraulikzylinder mit einstellbarem Durchfluss

Schnittleistung			
0°	240x160 mm / 250x110 mm	225 mm	185x185 mm
45°	135x185 mm / 145x150 mm	150 mm	145x145 mm
60°	63x107 mm / 69x90 mm	70 mm	70x70 mm

Artikelnummer	Blattlänge (mm)	Blattgeschwindigkeit	Preis exkl. MwSt.	Preis inkl. MwSt.
FE 8488050	2480x27x0,9	45/90 mt/min	€ 4.307,00	€ 5.168,40



Stationäre Bandsäge 2200 DA XL

- ▲ Mit Automatischer Absenkung
- ▲ Hydraulisches Steuersystem der Absenkgeschwindigkeit
- ▲ Schnitt-Mikroendschalter
- ▲ Sägeband-Spannungssystem mit Leuchanzeige und Sicherheitsmikroschalter für Sägebandkontrolle
- ▲ Leistungsstarker Universal-Einphasenmotor: 2000 Watt
- ▲ Mit digitaler elektronischer Drehmomentregelung

Serienausstattung:

- Integriertes und geschütztes Schmiersystem
- Filterschaltung zur Dämpfung elektromagnetischer Störungen nach geltenden Vorschriften
- Säule im Bausatz enthalten

Schnittleistung			
0°	200x75 mm	175 mm	175x175 mm
45°	150x110 mm	110 mm	110x110 mm
60°	100x70mm	75 mm	75x75 mm

Artikelnummer	Blattlänge (mm)	Blattgeschwindigkeit	Preis exkl. MwSt.	Preis inkl. MwSt.
FE 8487024	2140 mm	35÷80 mt/min	€ 3.009,00	€ 3.610,80



Magnetischer Spansammler

- ▲ Mit ergonomischen Griff
- ▲ Leichter Edelstahl Schaft
- ▲ Ideal zum Erreichen von schwer erreichbaren Stellen
- ▲ Zum Aufsammeln von Metallspänen, Nägeln und kleinen Metallteilen aus spanabhebenden Maschinen
- ▲ Größe: 435 x Ø 20 mm

Artikelnummer	Bezeichnung	Preis exkl. MwSt.	Preis inkl. MwSt.
FE 7075195	Magnetischer Spansammler	€ 55,00	€ 66,00



Rollentisch für stationäre Bandsägen 326

- ▲ Stahlrollen Ø50 mm mit Kugellagern
- ▲ Flüssigkeitsauffangbehälter aus stabilem Stahlblech
- ▲ Stahlrohrkonstruktion
- ▲ Verstellbare Stützfüße
- ▲ Möglichkeit zur Montage von 8 vertikalen Fallschutzrollen

Artikelnummer	Bezeichnung	Preis exkl. MwSt.	Preis inkl. MwSt.
FE 7133703	Rollentisch für stationäre Bandsägen	€ 422,00	€ 506,40



Ergänzungsmodul Rollentisch 327

- ▲ Erweiterungsmodul zu Artikel FE 7133703
- ▲ Größe 1000x300x880/970 mm
- ▲ Rollenkapazität 200 kg
- ▲ Verstellbare Stützfüße
- ▲ Möglichkeit zur Montage von 8 vertikalen Fallschutzrollen

Artikelnummer	Bezeichnung	Preis exkl. MwSt.	Preis inkl. MwSt.
FE 7133704	Ergänzungsmodul Rollentisch	€ 374,00	€ 448,80



Blätter für Bandsägen:

Artikelnummer	Für Maschine	Abmessung	Z/1"	Verpackungsgröße	Preis exkl. MwSt.	Preis inkl. MwSt.
FE 3279920	782 XL, NG160 & ABS NG160	1335x13x0,65	8/12	5 Stück	€ 112,20	€ 134,64
FE 3290000	784 XL	1440x13x0,65	8/12	5 Stück	€ 33,20	€ 39,84
FE 3279928	785 XL	1735x13x0,9	14	5 Stück	€ 147,90	€ 177,48
FE 3289957	NG 120XL & ABS NG120	1440x13x0,65	14	5 Stück	€ 33,20	€ 39,84
FE 3280025	787 DAXL Allroad	2140x19x0,9	8/12	5 Stück	€ 153,00	€ 183,60
FE 3280032	N276DA XL	2565x27x0,9	8/12	5 Stück	€ 183,60	€ 220,32
FE 3280044	N251DA XL	2480x27x0,9	6/10	5 Stück	€ 178,50	€ 214,20
FE 3279939	2200 DAXL	2140x19x0,9	6/10	5 Stück	€ 153,00	€ 183,60



Schleifmaschine 150 mm beidseitig 241/M

- ▲ 450 Watt
- ▲ Drehzahl: 2800 U/min
- ▲ Scheibengröße: 150x25x16 mm
- ▲ Inklusive Schleifscheiben
- ▲ Gewicht: 11 kg

Artikelnummer	Bezeichnung	Preis exkl. MwSt.	Preis inkl. MwSt.
FE 8013231	Schleifmaschine beidseitig 150 mm	€ 530,00	€ 636,00



Schleifmaschine 200 mm beidseitig 243/M

- ▲ 850 Watt
- ▲ Drehzahl: 2800 U/min
- ▲ Scheibengröße: 200x25x20 mm
- ▲ Inklusive Schleifscheiben
- ▲ Gewicht: 18 kg

Artikelnummer	Bezeichnung	Preis exkl. MwSt.	Preis inkl. MwSt.
FE 8013431	Schleifmaschine beidseitig 200 mm	€ 762,00	€ 914,40



Schleifmaschine 250 mm beidseitig 145/M EVO

- ▲ 1500 Watt
- ▲ Drehzahl: 1400 U/min
- ▲ Scheibengröße: 250x35x25 mm
- ▲ Inklusive Schleifscheiben
- ▲ Gewicht: 32 kg

Artikelnummer	Bezeichnung	Preis exkl. MwSt.	Preis inkl. MwSt.
FE 8013632	Schleifmaschine beidseitig 250 mm	€ 1.628,00	€ 1.953,60



femi

Schleifmaschine 200 mm KOMBI 293N

- ▲ 750 Watt
- ▲ Drehzahl: 2800 U/min
- ▲ Scheibengröße: 200x25x20 mm
- ▲ Schleifbandgröße: 100x1000 mm
- ▲ Inklusive Schleifscheibe und Schleifband

Artikelnummer	Bezeichnung	Preis exkl. MwSt.	Preis inkl. MwSt.
FE 8071021	Schleifmaschine + Schleifband 200 mm	€ 1.132,00	€ 1.358,40



femi

Schleifmaschine 220 mm beidseitig Modell 405

- ▲ 500 Watt
- ▲ Drehzahl: 2800 U/min
- ▲ Scheibengröße 220x20x16 mm
- ▲ Inklusive Schleifscheiben
- ▲ Anti-Reset-Sicherheitsfunktion

Artikelnummer	Bezeichnung	Preis exkl. MwSt.	Preis inkl. MwSt.
FE 8015620	Schleifmaschine beidseitig 220 mm	€ 482,00	€ 578,40



femi

Schleifmaschine Kombi Ø 200-150 mm - Modell 425

- ▲ 500 Watt
- ▲ Drehzahl: 2800 U/min
- ▲ Schleifscheibengröße: 200x20x16 mm
- ▲ Bürstengröße: 150x20x16 mm
- ▲ Inkl. Schleifscheibe und Bürste

Artikelnummer	Bezeichnung	Preis exkl. MwSt.	Preis inkl. MwSt.
FE 8025620	Schleifmaschine Kombi 200-150 mm	€ 549,00	€ 658,80



femi

Sockel für Schleifmaschinen Modell 303

- ▲ Aus gepresstem und geformtem Stahl
- ▲ Komplett mit herausnehmbarer Wasserschale zum Kühlen
- ▲ AxBxH= 370x3780x770 mm

Artikelnummer	Bezeichnung	Preis exkl. MwSt.	Preis inkl. MwSt.
FE 7133506	Sockel für Schleifmaschinen	€ 296,00	€ 355,20



femi

Stationäre Bandschleifmaschine 75 mm - Modell 575

- ▲ Dreiphasig
- ▲ 3000 Watt
- ▲ Stromversorgung: 400V
- ▲ Gewicht: 79 kg
- ▲ Drehzahl: 2800 U/min
- ▲ Riemenlänge: 75x2000 mm
- ▲ Mit Standfuß
- ▲ Mit Anschlussmöglichkeit für eine Absaugung
- ▲ Geschwindigkeit: 30m/s
- ▲ Einfacher und schneller Bandwechsel
- ▲ Zirkonsandband Körnung 60

Artikelnummer	Bezeichnung	Preis exkl. MwSt.	Preis inkl. MwSt.
FE 8265030	Stationäre Bandschleifmaschine 75 mm	€ 1.213,00	€ 1.455,60



Stationäre Bandschleifmaschine 150 mm - Modell 577

- ▲ Dreiphasig
- ▲ 4000 Watt
- ▲ Stromversorgung: 400V
- ▲ Gewicht: 95 kg
- ▲ Drehzahl: 1400/2800 U/min
- ▲ Riemenlänge: 150x2000 mm
- ▲ 2 Geschwindigkeitsstufen
- ▲ Mit Anschlussmöglichkeit für eine Absaugung
- ▲ Geschwindigkeit: 15/30m/s
- ▲ Einfacher und schneller Bandwechsel

Artikelnummer	Bezeichnung	Preis exkl. MwSt.	Preis inkl. MwSt.
FE 8265130	Stationäre Bandschleifmaschine 150 mm	€ 1.876,00	€ 2.251,20



Gehrungssäge 305 PRO

- ▲ Max. Schnitt: 168x78 mm
- ▲ Motorleistung: 1300 Watt
- ▲ Gewicht: 21 kg
- ▲ Blattdurchmesser: 305 mm
- ▲ Induktionsmotor
- ▲ Obere Schnitthöhe: 53 mm
- ▲ Drehzahl: 2850U/min

Artikelnummer	Bezeichnung	Preis exkl. MwSt.	Preis inkl. MwSt.
FE 8436044	Gehrungssäge 305 PRO	€ 1.042,00	€ 1.250,40



Parkettschneideplattform Aluminium XPander

- ▲ Erhöhung der Schneidleistung um bis zu 30%
- ▲ Max 210xH10 mm
- ▲ Für Schifterschnitte bis 48° möglich
- ▲ Für vertikale als auch horizontale Klemmen
- ▲ Mit zwei Schnellbefestigungspunkten
- ▲ Patentiertes Design

Artikelnummer	Bezeichnung	Preis exkl. MwSt.	Preis inkl. MwSt.
FE 7075076	Parkettschneideplattform Xpander	€ 244,00	€ 292,80



Kapp- und Gehrungssäge 1050 3D

- ▲ Mit Obertisch
- ▲ Max. Schnitt: 305x90 mm
- ▲ 1800 Watt
- ▲ Blattdurchmesser: 305 mm
- ▲ Obere Schnitthöhe: 60 mm
- ▲ Drehzahl: 3600 U/min
- ▲ Drei Kombinierte Funktionen:
 1. Kapp- und Gehrungssäge mit Obertisch
 2. Kapp- und Gehrungssäge mit Zugvorrichtung
 3. Tischkreissäge
- ▲ Maximale Schnittkapazität am Obertisch: 60 mm (Nur mit montiertem Klingenschutz)
- ▲ Schnittwinkel 60° rechts und 50° links mit automatischer Feststellvorrichtung
- ▲ Patentiertes Wechselfunktionssystem von Gehrungssäge zu Kreissäge -> einfach und schnell
- ▲ Teleskop-Gleitschienen Ø 30 mm



Artikelnummer	Bezeichnung	Preis exkl. MwSt.	Preis inkl. MwSt.
FE 8435027	Kapp- und Gehrungssäge 1050 3D	€ 1.206,00	€ 1.447,20



Klapptisch Multy 360

- ▲ Größe: 1150x630xH 630/770/830 mm
- ▲ Stabile Aluminiumkonstruktion
- ▲ Universelles Halterungspaar zur Befestigung von Bandsägen und Gehrungssägen
- ▲ Möglichkeit zum elektrischen Anschluss von drei Werkzeugen
- ▲ Integrierter Tragegriff für einfachen Transport
- ▲ Seitenwangen ausziehbar, höhen und breitenverstellbar
- ▲ Maximale Belastung: 120 kg

Artikelnummer	Bezeichnung	Preis exkl. MwSt.	Preis inkl. MwSt.
FE 7133647	Klapptisch Multy 360	€ 436,00	€ 523,20



Schleifmaschine Job Line beidseitig 150 mm - Modell BG 26N

- ▲ 150 Watt
- ▲ Schleifscheibengröße: 150x16x12,7 mm
- ▲ Schleifscheibe inkludiert
- ▲ Induktionsmotor

Artikelnummer	Bezeichnung	Preis exkl. MwSt.	Preis inkl. MwSt.
FE 8140121	Schleifmaschine Job Line 150 mm	€ 98,00	€ 117,60



Schleifmaschine Job Line beidseitig 200 mm - Modell BG 33N

- ▲ 370 Watt
- ▲ Schleifscheibengröße: 200x20x16 mm
- ▲ Schleifscheibe inkludiert
- ▲ Induktionsmotor
- ▲ Großer Standfuß mit abnehmbarem Wassertank

Artikelnummer	Bezeichnung	Preis exkl. MwSt.	Preis inkl. MwSt.
FE 8110422	Schleifmaschine Job Line 200 mm	€ 176,00	€ 211,20



Schleifmaschine Kombi Job Line 150 mm - Modell BG 56N

- ▲ 330 Watt
- ▲ Inkl. Schleifscheibe + Schleifband
- ▲ Schleifscheibengröße: 150x20x12,7mm
- ▲ Großer Standfuß mit abnehmbarem Wassertank

Artikelnummer	Bezeichnung	Preis exkl. MwSt.	Preis inkl. MwSt.
FE 8170222	Schleifmaschine Kombi Job Line 150 mm	€ 194,00	€ 232,80



Schleifmaschine Job Line 150 mm - Modell BG 36N

- ▲ 330 Watt
- ▲ Schleifscheibengröße: 150x20x12,7 mm
- ▲ Bürstengröße: 150x20x16
- ▲ Inkl. Schleifscheibe + Bürste
- ▲ Neu konzipierter Bürstenschutz entsprechend den aktuellsten Sicherheitsvorschriften
- ▲ Großer Standfuß mit abnehmbarem Wassertank

Artikelnummer	Bezeichnung	Preis exkl. MwSt.	Preis inkl. MwSt.
FE 8120324	Schleifmaschine Job Line 150 mm	€ 169,00	€ 202,80



Tischbohrmaschine Job Line DIGI MAX 13

- ▲ 720 Watt
- ▲ Drehzahl: 220-2550
- ▲ 13 mm Spannfutter
- ▲ Geschwindigkeit: 230-2470
- ▲ Höhe: 660 mm
- ▲ Bohrleistung: 80 mm
- ▲ Säulendurchmesser: 46 mm
- ▲ Werkbankauflage: 340x300x40 mm
- ▲ Inkl. Laser

Artikelnummer	Bezeichnung	Preis exkl. MwSt.	Preis inkl. MwSt.
FE 8086146	Tischbohrmaschine DIGI MAX 13	€ 322,00	€ 386,40



Tischbohrmaschine Job Line DP 12-921

- ▲ 500 Watt
- ▲ Drehzahl: 1490
- ▲ 13 mm Bohrfutter
- ▲ Geschwindigkeit: 580-2650
- ▲ Höhe: 580 mm
- ▲ Säulendurchmesser: 46 mm
- ▲ Bohrleistung: 13 mm
- ▲ Werkbankauflage: 160x160 mm
- ▲ Ideal für kleine Bohrarbeiten
- ▲ Obere Abdeckung mit Sicherheitsmikroschalter
- ▲ Eingebaute Sicherheitsvorrichtung
- ▲ Spannfutterschutz
- ▲ Ergonomischer Griff
- ▲ Bohrfutterschlüssel

Artikelnummer	Bezeichnung	Preis exkl. MwSt.	Preis inkl. MwSt.
FE 8086128	Tischbohrmaschine DP 12-921	€ 220,00	€ 264,00



Tischbohrmaschine Job Line DP 12-941

- ▲ 460 Watt
- ▲ Drehzahl: 1400
- ▲ 16 mm Bohrfutter
- ▲ Geschwindigkeit: 230-2470
- ▲ Höhe: 845 mm
- ▲ Säulendurchmesser: 60 mm
- ▲ Bohrleistung: 16 mm
- ▲ Werkbankauflage: 202x197 mm
- ▲ Ideale Kombination aus Leistung und Kompaktheit
- ▲ Spannfutterspannweite von 3 bis 16 mm
- ▲ Kippbare Werkbank
- ▲ Höhenverstellung der Werkbank dank Zahnstange
- ▲ Obere Deckelöffnung mit Sicherheitsmikroschalter
- ▲ Spannfutterschutz
- ▲ Ergonomischer Griff
- ▲ Bohrfutterschlüssel

Artikelnummer	Bezeichnung	Preis exkl. MwSt.	Preis inkl. MwSt.
FE 8086124	Tischbohrmaschine DP 12-941	€ 360,00	€ 432,00



Standbohrmaschine Job Line DP 12-943

- ▲ 460 Watt
- ▲ Drehzahl 1400
- ▲ 16 mm Bohrfutter
- ▲ Geschwindigkeit: 180-2740
- ▲ Höhe: 1610 mm
- ▲ Säulendurchmesser 70 mm
- ▲ Spannfutterhub: 80 mm
- ▲ Abstand vom Spannfutter zur Säule: 170 mm
- ▲ Bohrleistung: 16 mm
- ▲ Werkbank: 255x255 mm
- ▲ 360° neigbare Werbank
- ▲ Induktionsmotor
- ▲ Spannfutterschutz
- ▲ Ergonomischer Griff

Artikelnummer	Bezeichnung	Preis exkl. MwSt.	Preis inkl. MwSt.
FE 8086125	Standbohrmaschine DP 12-943	€ 581,00	€ 697,20



Bandsäge Job Line VB 28-186

- ▲ Maximalschnitt: 245 mm
- ▲ Vertikaler Maximalschnitt: 120 mm
- ▲ Stromspannung: Einphasig
- ▲ Blattlänge: 1790x10x0,35 mm
- ▲ 420 Watt
- ▲ Stromversorgung: 230 V – 50 Hz
- ▲ Blattgeschwindigkeit: 660/960 mt/min
- ▲ Verzahnung Z/1": Z6
- ▲ Werkbank: 290x290 mm
- ▲ Düsendurchmesser für Saugrohr: 40 mm
- ▲ Neigungswinkel Arbeitstisch: 0°-45°
- ▲ Parallelanschlag
- ▲ Winkelmesser
- ▲ Holzschieber
- ▲ Dienstschlüssel

Artikelnummer	Bezeichnung	Preis exkl. MwSt.	Preis inkl. MwSt.
FE 8503020	Bandsäge VB 28-186	€ 520,00	€ 624,00



Bandsäge Job Line VB 28-194

- ▲ Maximalschnitt: 345 mm
- ▲ Vertikaler maximaler Schnitt: 224 mm
- ▲ Stromspannung: Einphasig
- ▲ Blattlänge: 2560x10x0,5 mm
- ▲ 1100 Watt
- ▲ Stromversorgung: 230 V – 50 Hz
- ▲ Verzahnung Z/1": Z4
- ▲ Werkbank: 545x515
- ▲ Düsendurchmesser für Saugrohr: 47/73/98 mm
- ▲ Neigungswinkel Arbeitstisch: 0°-45°
- ▲ Parallelanschlag
- ▲ Winkelmesser
- ▲ Holzschieber
- ▲ Dienstschlüssel

Artikelnummer	Bezeichnung	Preis exkl. MwSt.	Preis inkl. MwSt.
FE 8505020	Bandsäge VB 28-194	€ 1.337,00	€ 1.604,40



Bandsäge Job Line VB 28-195

- ▲ Maximalschnitt: 465 mm
- ▲ Vertikaler Maximalschnitt: 280 m
- ▲ Stromspannung: Einphasig
- ▲ Blattlänge: 3607 mm
- ▲ Motorleistung: 2200 Watt
- ▲ Stromversorgung: 230 V – 50 Hz
- ▲ Verzahnung Z/1": Z4
- ▲ Werkbank: 630x480 mm
- ▲ Düsendurchmesser für Saugrohr: 100 mm
- ▲ Neigungswinkel des Arbeitstisches: von -10° bis +45°
- ▲ Sägeblattbreite: von 6-37 m
- ▲ Leiser und leistungsstarker Induktionsmotor
- ▲ Obere Gleitblatfführung mit Zahnstangenverstellung.
- ▲ Riemenscheiben aus Gusseisen 470 mm
- ▲ Parallelanschlag
- ▲ Winkelmesser
- ▲ Holzschieber

Artikelnummer	Bezeichnung	Preis exkl. MwSt.	Preis inkl. MwSt.
FE 8506020	Bandsäge VB 28-195	€ 2.926,00	€ 3.511,20



Hobelmaschine Abrichtdickenhobel Job Line PF 204 Zyklon



- ▲ 1500 Watt
- ▲ Stromversorgung: 230 V - 50 Hz
- ▲ Drehzahl: 8000
- ▲ Inkl. integrierter Staubabsaugung
- ▲ Klingenabmessungen: 210x20 mm
- ▲ Hobel - Max. Hobelbreite: 210 mm
- ▲ Hobelschnitteinstellung (mm): 0/2 mm
- ▲ Obertisch der Abrichthobelmaschine: 744 x 210 mm
- ▲ Abrichthobelanschlag: 500 x 90 mm
- ▲ Dickenhobel: Maximale Schnittbreite: 204 mm
- ▲ Dickenhobel: Maximale Schnittdicke: 120 mm
- ▲ Dickenhobel - Schnitteinstellung: 0/2 mm
- ▲ Dickenhobel - Vorschubgeschwindigkeit: 8 mt/min
- ▲ Ersatzriemen-Set inkludiert
- ▲ Holzschieber
- ▲ Staubschacht
- ▲ N. 2 Klingen
- ▲ Staubfangbeutel

Artikelnummer	Bezeichnung	Preis exkl. MwSt.	Preis inkl. MwSt.
FE 8446122	Hobelmaschine Abrichtdickenhobel PF 204 Zyklon	€ 723,00	€ 867,60



Absaugung Zyklon Job Line DC 345 PLUS



- ▲ Stromspannung: Einphasig
- ▲ Motorleistung: 550 Watt
- ▲ Druck 171 mm H2O
- ▲ Düsendurchmesser für Saugrohr: 1 x 100
- ▲ Vielseitig, handlich und leistungsstark
- ▲ Leise Induktionsmotoren
- ▲ Sicherheits-Thermoschutz
- ▲ Geeignet zum direkten Anschluss an Holzbearbeitungsmaschinen
- ▲ Saugventilator aus Aluminium
- ▲ Basis mit schwenkbaren Rädern
- ▲ Flexibles Rohr 2m lang
- ▲ Nylonbeutel für Holzspäne
- ▲ Staubfilterbeutel aus gepresstem Filz (Filterkapazität 5 Mikron)

Artikelnummer	Bezeichnung	Preis exkl. MwSt.	Preis inkl. MwSt.
FE 8674220	Absaugung Zyklon	€ 339,00	€ 406,80



Schleifmaschine Job Line SH 23-730



- ▲ 150 Watt
- ▲ Drehzahl: 1400
- ▲ Inkl. Graue Schleifscheibe: 200x40x12 mm
- ▲ Inkl. Lederscheibe: 200x30x12
- ▲ Umkehrung der Richtung durch Tastendruck
- ▲ Inkl. Halterungen für Verschiedene Werkzeuge
- ▲ Inkl. Tragegriff für den Transport
- ▲ Inkl. Winkelmesser
- ▲ Inkl. Schleifpaste

Artikelnummer	Bezeichnung	Preis exkl. MwSt.	Preis inkl. MwSt.
FE 8132229	Schleifmaschine Job Line SH 23-730	€ 319,00	€ 382,80



Gehrungssäge mit Obertisch TR076



- ▲ Max. Schnitt: 120x50 mm
- ▲ Blattdurchmesser: 210 mm
- ▲ 1200 Watt Universalmotor
- ▲ Obere Schnitthöhe: 30 mm
- ▲ Solider und Stabiler Aluminium Obertisch
- ▲ Vertikale Klemme
- ▲ Mit Anschlag

Artikelnummer	Bezeichnung	Preis exkl. MwSt.	Preis inkl. MwSt.
FE 8426130	Gehrungssäge mit Obertisch TR076	€ 296,00	€ 355,20

femij



Gehrungssäge mit Obertisch TR100

- ▲ Max. Schnitt: 185x85 mm
- ▲ Blattdurchmesser: 305 mm
- ▲ 2000 Watt Motor
- ▲ Obere Schnitthöhe: 55 mm
- ▲ Großer oberer Arbeitstisch 466x381 mm
- ▲ Drehtisch mit Feineinstellung für schräge Schnittwinkel
- ▲ Schwenkbarer Kopf für schräge Schnitte
- ▲ Mit Anschlag

Artikelnummer	Bezeichnung	Preis exkl. MwSt.	Preis inkl. MwSt.
FE 8436129	Gehrungssäge mit Obertisch TR100	€ 625,00	€ 750,00

femij



Kapp- und Gehrungssäge mit Zugvorrichtung TR 1021/DB

- ▲ Max. Schnitt: 317x67 mm
- ▲ Blattdurchmesser: 210 mm
- ▲ Inkl. Schiebesystem
- ▲ Leistungsstarker 1700 Watt Motor
- ▲ Geräuscharm durch Sanftanlauf
- ▲ Schnittwinkel mit automatischer Arretierung bei 0, 15, 22,5, 30 und 45°
- ▲ Kopfneigung nach links und rechts mit mechanischer Blockierung
- ▲ Drehtisch mit Feineinstellung für Schrägschnitte
- ▲ Nach links schwenkbarer Schneidkopf für schräge Schnitte
- ▲ Mit Laseranzeige

Artikelnummer	Bezeichnung	Preis exkl. MwSt.	Preis inkl. MwSt.
FE 8424522	Kapp- und Gehrungssäge mit Zugvorrichtung TR 1021/DB	€ 290,00	€ 348,00

femij



Kapp- und Gehrungssäge mit Zugvorrichtung und Doppelgehrung TR 1030 DB/A

- ▲ Max. Schnitt: 340 x 120 mm
- ▲ Blattdurchmesser: 305 mm
- ▲ Inkl. Schiebesystem
- ▲ Leistungsstarker 2000 Watt Motor
- ▲ Laser- und Lichtgeräte im Griff enthalten
- ▲ Rechte und linke Stützflächen mit Skalenanzeige
- ▲ Voreingestellter Schnittwinkel von 33°
- ▲ Drehtisch mit automatischer Feststellvorrichtung bei 0, -15, -22,3, -30 und -45°
- ▲ Ideal für sehr große Platten
- ▲ Stabile Seitenverlängerungen aus Alu-Druckguss mit integriertem Entrieglungshebel

Artikelnummer	Bezeichnung	Preis exkl. MwSt.	Preis inkl. MwSt.
FE 8435033	Kapp- und Gehrungssäge mit Zugvorrichtung und Doppelgehrung TR 1030 DB/A	€ 690,00	€ 828,00

femij



Klappstisch Smarty 330

- ▲ Tischbreite: 990 mm
- ▲ Max. Rollenauszug vom Tisch: 450 mm
- ▲ Max. Breite mit Aufsätzen: 1890 mm
- ▲ Max. Rollenhöhe vom Tisch: 175 mm
- ▲ Tischhöhe vom Boden: 835 mm
- ▲ Max. Belastung: 100 kg

Artikelnummer	Bezeichnung	Preis exkl. MwSt.	Preis inkl. MwSt.
FE 7133708	Klappstisch Smarty 330	€ 163,00	€ 195,60



● steinel

MobileHeat 3 Koffer-Set

- ▲ Temperature Boosts von 0 auf 300° C in 5 Sekunden
- ▲ Kabellose Flexibilität
- ▲ Sicheres Arbeiten dank des Security Lock-Buttons
- ▲ Inklusive LED-Beleuchtung
- ▲ leistungsstarker 18V Akku CAS-Allianz
- ▲ inkl. 5,5 Ah Akku und Ladegerät

Artikelnummer	Temperatur	Luftmenge	Stufen	Preis exkl. MwSt.	Preis inkl. MwSt.
068226	300°/500°	200 l/min	2 Stufig	€ 384,60	€ 461,52



● steinel

Heißluft Pistolengerät HM 2020 E

- ▲ Ideal für das Schrumpfen von elektrischen Kabelleitungen, Verschweißen von Kunststoffen, Foliarbeiten, Entlöten von elektrischen Komponenten
- ▲ mit Display-Anzeige
- ▲ Temperatur stufenlos einstellbar von 80-630° C in 10° C-Schritten
- ▲ 3 Luftmengen-Stufen von 150-500 l/min für verschiedenste Materialien
- ▲ Hochwertige Keramikheizung
- ▲ 2,2m Netzkabel für flexible Handhabung
- ▲ Resthitzeanzeige

Artikelnummer	Leistung	Temperatur	Luftmenge	Stufen	Preis exkl. MwSt.	Preis inkl. MwSt.
089559	2200 W	80-360°	150-500 l/min	Stufenlos	€ 117,20	€ 140,64



● steinel

Heißluft-Pistolengerät 1920 E

- ▲ Ideal für das Schrumpfen von elektrischen Kabelleitungen, Foliarbeiten, Ablösen von Farben und Lacken
- ▲ 2000 W für kraftvolle Anwendungen
- ▲ In 9 Temperatur-Stufen einstellbar von 80-600° C
- ▲ Luftmenge einstellbar auf 150-500 l/min in 3 Stufen
- ▲ Hochwertige Keramikheizung
- ▲ 2,2 m langes Netzkabel für flexible Handhabung
- ▲ Lieferumfang: HeatMatic 1920 E in der Faltschachtel

Artikelnummer	Serie	Leistung	Temperatur	Luftmenge	Stufen	Preis exkl. MwSt.	Preis inkl. MwSt.
089764	3	2000 W	80-600°	150-500 l/min	9	€ 81,90	€ 98,28



● steinel

Heißluft-Pistolengerät 1620 S

- ▲ Ideal für das Entfernen von Aufklebern und Etiketten, Reparaturen, Schrumpfen von elektrischen Leitungen. Lösen oder Ausbessern auch von Heißkleber
- ▲ 1600 W für kraftvolle Anwendungen
- ▲ In 2 Temperatur-Stufen einstellbar auf 300/500° C
- ▲ Luftmenge einstellbar auf 240 oder 450 l/min für optimale Kontrolle
- ▲ 2,2 m Netzkabel für mehr Flexibilität
- ▲ Lieferumfang: HeatMatic 1620 S in der Faltschachtel

Artikelnummer	Serie	Leistung	Temperatur	Luftmenge	Stufen	Preis exkl. MwSt.	Preis inkl. MwSt.
089382	1	1600 W	300°/500°	240/450 l/min	2	€ 46,50	€ 55,80



● steinel

Heißluftgebläse Heat Matic Stick

- ▲ Kompakter Heißluft-Stick für Bastler und Modellbauer
- ▲ Ideal für Schrumpfarbeiten an Elektrokabeln, Nacharbeiten an Kunststoffteilen aus 3D Druckmaschinen, Lösen von Lötstellen
- ▲ 350 W mit 2,2 m Netzkabel für flexible Handhabung
- ▲ Temperatur zwischen 400° C bis 500° C
- ▲ Luftmenge 100 l/min.
- ▲ LED-Arbeitslicht für eine optimale Ausleuchtung
- ▲ Lieferumfang: HM Stick inkl. Düsen-Set für gängige Anwendungen

Artikelnummer	Serie	Temperatur	Luftmenge	Preis exkl. MwSt.	Preis inkl. MwSt.
089467	1	400° / 500°	100 l/min	€ 59,80	€ 71,76

● steinel



MobileHeat 7 inkl. 8,0 Ah Akku und Ladegerät

- ▲ Ideal für Profis zum kabellosen Nacharbeiten auf dem Dach sowie für Elektroinstallationen und Reparaturen
- ▲ Schnell startklar: Aufheizzeit bis 350° C in unter 4 Sekunden
- ▲ Regelbare Temperatur: in 9 Stufen von 150-550 °C
- ▲ Ein-Hand-Bedienung und ergonomisch gebaut für den Dauereinsatz
- ▲ Status LED für Temperatur für eine optimale Akku-Nutzung
- ▲ Kompatibel mit 18V BOSCH AmpShare Akku-System
- ▲ Lieferumfang: MobileHeat 7 im Koffer inkl. 18V 8Ah AMPShare Akku & AMPShare Ladegerät

Artikelnummer	Serie	Leistung	Temperatur	Luftmenge	Stufen	Preis exkl. MwSt.	Preis inkl. MwSt.
085933	7	1000W	150-550°	200 l/min	9	€ 569,30	€ 683,16

● steinel



Heißluftgebläse Heat Matic 2620 im Koffer

- ▲ Ideal für Schweißarbeiten von thermoplastischen Dach- und Bitumenbahnen, Verschweißen von Linoleum-Böden, Lösen von geklebten Teppichböden, industrielle Anwendung für Trocknungs- und Schrumpfpfrozesse
- ▲ Temperatur in 10° C Schritten einstellbar von 50-700° C
- ▲ Luftmenge einstellbar von 150-500l/min
- ▲ Displayanzeige für die optimale Kontrolle und 4 Speicherprogramme für wiederkehrende Arbeiten
- ▲ Bürstenloser Motor für eine Lebensdauer von 10.000 Stunden
- ▲ Keramik-Heizung, bei Bedarf selbst auswechselbar
- ▲ Leicht & ergonomisch mit Einhand-Bedienung
- ▲ 3 m langes Netzkabel für Flexibilität
- ▲ Lieferumfang: HeatMatic 2620 E im Koffer

Artikelnummer	Serie	Leistung	Temperatur	Luftmenge	Stufen	Preis exkl. MwSt.	Preis inkl. MwSt.
089511	7	2300 W	50-700°	150-500 l/min	Stufenlos	€ 519,00	€ 622,80

● steinel



Heißluftgebläse Heat Matic 2600 im Koffer

- ▲ Zuverlässiges Profi Heißluftstabsgebläse
- ▲ Ideal für Schweißarbeiten von thermoplastischen Dach- und Bitumenbahnen, Verschweißen von Linoleum-Böden, Lösen von geklebten Teppichböden
- ▲ 2300 W für kraftvolle Anwendungen in diversen Szenarien
- ▲ in 9 Stufen einstellbar von 50-620° C
- ▲ Luftstrom von 510 l/min für eine maximale Arbeitsleistung
- ▲ Doppeltes Schutzrohr zur Materialschonung
- ▲ Hochwertige Keramikheizung
- ▲ 3 m langes Netzkabel für flexible Arbeitsplatzgestaltung
- ▲ Lieferumfang: HeatMatic 2600 E im Koffer

Artikelnummer	Serie	Leistung	Temperatur	Luftmenge	Stufen	Preis exkl. MwSt.	Preis inkl. MwSt.
089825	5	2300 W	50-620°	230-510 l/min	9	€ 466,00	€ 559,20

● steinel



Heißluftgebläse Heat Matic 2220 E

- ▲ Ideal für das Lösen von geklebten Teppichböden, Foliarbeiten, Trocknungsprozesse oder Schweißarbeiten von thermoplastischen Dachbahnen
- ▲ 2200 W
- ▲ Temperatur in 9 Stufen einstellbar von 80-630° C
- ▲ Luftmenge in 3 Stufen einstellbar von 150-500 l/min.
- ▲ Hochwertige Keramikheizung
- ▲ 3 m langes Netzkabel für flexible Handhabung
- ▲ Lieferumfang: HeatMatic 2220 E in der Faltschachtel

Artikelnummer	Serie	Leistung	Temperatur	Luftmenge	Stufen	Preis exkl. MwSt.	Preis inkl. MwSt.
089474	3	2200 W	80-630°	150-500 l/min	9	€ 159,00	€ 190,80

● steinel



Flexibler Heißluftständer mit Vakuumfuß

- ▲ Guter Halt
- ▲ Flexibler Heißluftständer mit Vakuumfuß für die Fixierung von Heißluftgebläsen während der Anwendung

Artikelnummer	Preis exkl. MwSt.	Preis inkl. MwSt.
009601	€ 118,00	€ 141,60

● steinel Reduzierdüse

- ▲ Steckbare Düse
- ▲ Zum Entlöten und punktuellm Erwärmen
- ▲ **Geeignet für:**
HM/HL/HG1920 E, 2020 E, 2120 E, 2220 E, 2320 E,
MobileHeat 3/5



Artikelnummer	Größe	Preis exkl. MwSt.	Preis inkl. MwSt.
ST 070618	9 mm	€ 7,50	€ 9,00

● steinel Lötreflektordüse

- ▲ Steckbare Düse
- ▲ Zum Lötten und Schrumpfen von Lötmetzen und Schrumpfschläuche in Kabelbäumen
- ▲ **Geeignet für:**
HM/HL/HG 1920 E, 2020 E, 2120 E, 2220 E, 2320 E,
MobileHeat 3/5



Artikelnummer	Größe	Preis exkl. MwSt.	Preis inkl. MwSt.
ST 074616	10 mm	€ 8,80	€ 10,56

● steinel Reflektordüse

- ▲ Schraubbare Düse
- ▲ Zum Schrumpfen von Kabeln, Verbindungen und Formteilen
- ▲ **Geeignet für:**
HM/HG 2420 E, 2520 E, 2620 E, 2600 E,
MobileHeat 7



Artikelnummer	Größe	Preis exkl. MwSt.	Preis inkl. MwSt.
ST 011857	20 mm	€ 50,80	€ 60,96

● steinel Reduzierdüse

- ▲ Steckbare Düse
- ▲ Zum Entlöten und punktuellm Erwärmen
- ▲ **Geeignet für:**
HM/HL/HG 1920 E, 2020 E, 2120 E, 2220 E, 2320 E,
MobileHeat 3/5



Artikelnummer	Größe	Preis exkl. MwSt.	Preis inkl. MwSt.
ST 070717	14 mm	€ 7,50	€ 9,00

● steinel Breitstahldüse

- ▲ Steckbare Düse
- ▲ Zum Lösen von Lacken und Schrauben sowie Verformen
- ▲ **Geeignet für:**
HM/HL/HG 1620 S, 1820 S, 1821 S, 1920 E, 2020 E, 2120 E,
2220 E, 2320 E, MobileHeat 1/3/5



Artikelnummer	Größe	Preis exkl. MwSt.	Preis inkl. MwSt.
ST 070113	50 mm	€ 8,10	€ 9,72

● steinel Winkelflackdüse

- ▲ Steckbare Düse
- ▲ Zum Schweißen von Kunststofffolien und -planen
- ▲ **Geeignet für:**
HM/HL/HG 1920 E, 2020 E, 2120 E, 2220 E, 2320 E,
MobileHeat 3/5



Artikelnummer	Größe	Preis exkl. MwSt.	Preis inkl. MwSt.
ST 087715	40x2 mm	€ 12,60	€ 15,12

● steinel Breitschlitzdüse

- ▲ Steckbare Düse auf Reduzierdüse 14mm
- ▲ Zum Schweißen von Planen
- ▲ **Geeignet für:**
HM/HL/HG 1920 E, 2020 E, 2120 E, 2220 E, 2320 E,
MobileHeat 3/5



Artikelnummer	Größe	Preis exkl. MwSt.	Preis inkl. MwSt.
ST 074715	40 mm	€ 9,10	€ 10,92

● steinel Breitstahldüsen

- ▲ Steckbare Düse
- ▲ Zum Lösen von Lacken und Schrauben sowie Verformen
- ▲ **Geeignet für:**
HM/HL/HG 1620 S, 1820 S, 1821 S, 1920 E, 2020 E, 2120 E,
2220 E, 2320 E, MobileHeat 1/3/5



Artikelnummer	Größe	Preis exkl. MwSt.	Preis inkl. MwSt.
ST 070212	75 mm	€ 8,60	€ 10,32

● steinel Winkelflackdüse

- ▲ Schraubbare Düse
- ▲ Zum Verschweißen von thermoplastischen Dachbahnen
- ▲ **Geeignet für:**
HM/HG 2420 E, 2520 E, 2620 E, 2600 E,
MobileHeat 7



Artikelnummer	Größe	Preis exkl. MwSt.	Preis inkl. MwSt.
ST 092115	20x2 mm	€ 37,50	€ 45,00

● steinel KFZ-Reparatordüse

- ▲ Für Kunststoffreparaturen im KFZ-Bereich
- ▲ Für Multi-Thermoflexx Schweißdraht
- ▲ **Geeignet für:**
HM/HG2320, HM/HG2220, 2120E



Artikelnummer	Preis exkl. MwSt.	Preis inkl. MwSt.
076368	€ 48,20	€ 57,84

● steinel



PRO GlueMatic 7011 Koffer-Set

- ▲ Ideal für Professionelle Klebearbeiten und der Verarbeitung unterschiedlicher Kleber für unbegrenzte Anwendungen
- ▲ Sehr schnelle Aufheizzeit in < 2 min. / starke Fördermenge 35 g/min.
- ▲ Digital einstellbare Temperaturstufen von 40-230° C
- ▲ Geeignet für professionelle Ø11mm Klebesticks mit unterschiedlichen Schmelztemperaturen: Acrylat, Fast, Flex, Low Melt und Polyurethan (PUR)
- ▲ Individuell einstellbare Klebemenge pro Hub
- ▲ Integrierter, abnehmbarer Standfuß
- ▲ Feindüse optional erhältlich
- ▲ Lieferumfang: GM 7011 inkl. langer Düse und 3x11 mm Klebesticks im Koffer

Artikelnummer	Serie	Fördermenge	Temperatur	Klebestick	Stufen	Preis exkl. MwSt.	Preis inkl. MwSt.
086954	7	35 g/min	40-230°	Ø 11 mm	stufenlos	€ 216,00	€ 259,20

● steinel



GlueMatic 3011 Koffer

- ▲ Zuverlässige Allround-Heißklebepistole
- ▲ Ideal für anspruchsvolle Klebprojekte, Floristik oder handwerkliche Tätigkeiten
- ▲ Schnelle Aufheizzeit von 7 min. / hohe Fördermenge von 16 g/min.
- ▲ Fein- und Langdüse optional erhältlich
- ▲ Geeignet für Ø 11 mm Klebesticks in verschiedenen Farben
- ▲ Leicht und ergonomisch für ermüdungsfreies Arbeiten mit klappbarem Fuß für einen sicheren Stand
- ▲ Lieferumfang: GM 3011 inkl. 3x11 mm Klebesticks Cristal im Koffer

Artikelnummer	Serie	Fördermenge	Temperatur	Klebestick	Preis exkl. MwSt.	Preis inkl. MwSt.
085360	3	16 g/min	200°	Ø 11 mm	€ 39,30	€ 47,16

● steinel



GlueMatic 1011

- ▲ Ideal für den Alltagsgebrauch bei Bastel- und Reparaturarbeiten
- ▲ Aufheizzeit von 8 min. / Fördermenge von 13 g/min
- ▲ Handlich, kompakt und ergonomisch
- ▲ Geeignet für Ø 11 mm Klebesticks in verschiedenen Farben
- ▲ Mit praktischem Klebestick-Sichtfenster und klappbarem Fuß für einen sicheren Stand
- ▲ Lieferumfang: GM 1011 inkl. 2x11 mm Klebesticks Cristal

Artikelnummer	Serie	Fördermenge	Temperatur	Klebestick	Preis exkl. MwSt.	Preis inkl. MwSt.
084318	1	13g/min	200°	Ø 11 mm	€ 20,10	€ 24,12

● steinel



GlueMatic 1007-LT

- ▲ Unsere Erfindung: niedrige Temperatur, hoher Bastelspaß!
- ▲ Ideal für das Basteln mit der Familie und für temperatursensible Materialien wie Styropor.
- ▲ Aufheizzeit: 8 min. / Fördermenge: 4 g/min.
- ▲ Geeignet für STEINEL Niedrigtemperatur-Klebesticks (LT) Ø 7 mm in verschiedenen Farben
- ▲ Handlich und ergonomisch auch für kleine Hände mit integriertem, klappbarem Fuß für einen sicheren Stand
- ▲ In praktischer Aufbewahrungsbox inkl. 6x LT-Klebesticks Cristal

Artikelnummer	Serie	Temperatur	Klebestick	Preis exkl. MwSt.	Preis inkl. MwSt.
082161	1	85°	Ø 7 mm	€ 14,20	€ 17,04

● steinel

Car Dent Repair

- ▲ Inkl. MobileGlue 5011AMP Akku-Heißklebepistole
- ▲ Inkl. Akku und Ladegerät
- ▲ Inkl. Klebesticks und Pulltool
- ▲ Im Koffer



Artikelnummer	Beschreibung	Preis exkl. MwSt.	Preis inkl. MwSt.
095932	Car Dent Repair Kit	€ 288,00	€ 345,60
094881	ZUBEHÖR Klebesticks 20 Stk.	€ 22,70	€ 27,24



● steinel



Klebesticks Cristal Ø 7mm Low Temp (LT)

- ▲ Niedrigtemperatur-Bastelkleber
- ▲ Für Heißklebepistole GlueMatic 1007-LT
- ▲ Geringe Schmelztemperatur von 85°C
- ▲ Für Glas, Gummi, Holz, Keramik, Leder, Papier, Textilien, Folie & Styropor

Artikelnummer	Stück	Temperatur	Farbe	Größe	Preis exkl. MwSt.	Preis inkl. MwSt.
084622	16 Stück	85°	Transparent	Ø 7 mm	€ 4,40	€ 5,28
090036	40 Stück	85°	Transparent	Ø 7 mm	€ 8,40	€ 10,08
084646	16 Stück	85°	Bunt	Ø 7 mm	€ 5,00	€ 6,00
084639	16 Stück	85°	Glitzer/Bunt	Ø 7 mm	€ 6,10	€ 7,32

● steinel



Klebesticks Ø 11 mm Fast 20 Stk. (600 g)

- ▲ Temperatur: 190° C
- ▲ Fest nach: max. 8 Sek.
- ▲ Belastbar nach: ca. 30 Sek.
- ▲ Ideal für Materialien wie Holz, Papier, Pappe, Gummi, CR, Textilien, Glas, Keramik und Kunststoffe wie ABS, PC, PE, Plexiglas®, PP und PVC

Artikelnummer	Stück	Temperatur	Farbe	Größe	Preis exkl. MwSt.	Preis inkl. MwSt.
052430	20 Stück	190°	Transparent	Ø 11 mm	€ 21,20	€ 25,44

● steinel



Klebesticks Ø 11 mm Universal 20 Stk. (600 g)

- ▲ Temperatur: 190° C
- ▲ Fest nach: max. 15 Sek.
- ▲ Belastbar nach: ca. 90 Sek.
- ▲ Ideal als Allrounder für Materialien in Industrie und Handwerk

Artikelnummer	Stück	Temperatur	Farbe	Größe	Preis exkl. MwSt.	Preis inkl. MwSt.
050092	20 Stück	190°	Transparent	Ø 11 mm	€ 14,80	€ 17,76

● steinel



Klebesticks Ø 11 mm Flex 20 Stk. (600 g)

- ▲ Temperatur: 190° C
- ▲ Fest nach: max. 60-80 Sek.
- ▲ Belastbar nach: ca. 100-120 Sek.
- ▲ Ideal für größere Flächen und Materialien, wie Holz, Papier, Papier lackiert, Pappe und diverse Kunststoffe wie ABS, PA, PC, PE, PET, Plexiglas®, PMMA, PP, PVC und Hart-PVC

Artikelnummer	Stück	Temperatur	Farbe	Größe	Preis exkl. MwSt.	Preis inkl. MwSt.
052423	20 Stück	190°	Transparent	Ø 11 mm	€ 21,20	€ 25,44

● steinel



Klebesticks Ø 11 mm Acrylate 20 Stk. (600 g)

- ▲ Temperatur: 200 °C
- ▲ Fest nach: max. 15 Sek.
- ▲ Belastbar nach: ca. 60 Sek.
- ▲ Geeignet für schwierige Oberflächen wie Holz, Papier, lackiertes Papier, Pappe, Gummi, CR, Leder, Metall und Kunststoffe wie ABS, Melamin, PC, PET, Plexiglas®, PMMA, PS und PVC
- ▲ Hinweis: Nur mit der 4,5 mm Langdüse verwenden

Artikelnummer	Stück	Temperatur	Farbe	Größe	Preis exkl. MwSt.	Preis inkl. MwSt.
052416	20 Stück	200°	Transparent	Ø 11 mm	€ 22,70	€ 27,24

● steinel



Klebesticks Ø 11 mm Dent Repair 20 Stk. (600 g)

- ▲ Zieht zielgerichtet Dellen wieder glatt
- ▲ Ohne Spuren oder Rückstände auf der Oberfläche
- ▲ Zu Verwenden mit Dent Repair Kit 095932
- ▲ Lackschonend
- ▲ Empfohlene Pistolen-Temperatur: 170 - 200° C

Artikelnummer	Stück	Temperatur	Farbe	Größe	Preis exkl. MwSt.	Preis inkl. MwSt.
094881	20 Stück	170 - 200°	Transparent	Ø 11 mm	€ 22,70	€ 27,24

● steinel



Klebesticks Ø 11 mm Low Melt 20 Stk. (600 g)

- ▲ Temperatur: 130° C
- ▲ Fest nach: max. 50 Sek.
- ▲ Belastbar nach: ca. 90 Sek.
- ▲ Ideal für hitzeempfindliches Material, wie PU-Schaum und Styropor

Artikelnummer	Stück	Temperatur	Farbe	Größe	Preis exkl. MwSt.	Preis inkl. MwSt.
052409	20 Stück	130°	Transparent	Ø 11 mm	€ 21,20	€ 25,44

● steinel



Klebesticks Ø 11 mm PUR Set 5 Stk. (130 g) + 2 Spülmittel Sticks (42 g)

- ▲ Der Kleber aus Polyurethan ist witterungs- und feuchtigkeitsbeständig und hält dauerhaft.
- ▲ Für Projekte, die eine hohe Temperaturbeständigkeit und eine zuverlässige und langlebige Verbindung erfordern.
- ▲ Für eine Vielzahl von Materialien, einschließlich Holz, Kunststoff, Metall und mehr.
- ▲ Mit unseren Heißklebepistolen MG 3011, MG 5011 und der GM 7011 lässt sich seine niedrige Verarbeitungstemperatur von 130° C einstellen.
- ▲ Nach max. 25 Sekunden ist er fest und belastbar nach ca. 50 Sekunden, Endfestigkeit nach 72 Std.

Artikelnummer	Stück	Temperatur	Farbe	Größe	Preis exkl. MwSt.	Preis inkl. MwSt.
087388	5 Stück Kleber + 2 Stück Spülmittel	130°	Transparent	Ø 11 mm	€ 28,70	€ 34,44

● steinel



Klebesticks Ø 11 mm Ultra Power 10 Stk. (250 g)

- ▲ Power-Kleber. Klebesticks Ø 11 mm ULTRA Power, für die Verklebung verschiedener Materialien, besonders kraftvoller Universalklebstoff.
- ▲ Nach nur 15 Sekunden fest und nach ca. 60-90 Sekunden ist die Klebestelle bereits belastbar.
- ▲ Rückstandslos mit Heißluft entfernenbar.
- ▲ Für Gluematic 5000, Gluematic 3002 & Gluefix

Artikelnummer	Stück	Temperatur	Farbe	Größe	Preis exkl. MwSt.	Preis inkl. MwSt.
006761	10 Stück	200°	Transparent	Ø 11 mm	€ 7,60	€ 9,12

● steinel



Klebesticks Ø 11 mm schwarz 10 Stk. (250 g)

- ▲ Klebesticks Ø 11 mm in schwarz, ideal zum Verkleben dunkler Materialien oder zum Ausbessern.
- ▲ Wiederverschließbarer Easy-Pack mit 10 Klebesticks (250g).
- ▲ Besonders kraftvoller universal Schmelzkleber, der nach nur 10 Sekunden bereits fest und nach ca. 2 Minuten belastbar ist.
- ▲ Der Kleber ist lösemittelfrei und mithilfe von Heißluft problemlos ablösbar.
- ▲ Geeignet für Gluematic 3002, Gluematic 5000 und Gluefix

Artikelnummer	Stück	Temperatur	Farbe	Größe	Preis exkl. MwSt.	Preis inkl. MwSt.
006792	10 Stück	200°	Schwarz	Ø 11 mm	€ 7,90	€ 9,48

● steinel



Klebesticks Ø 11 mm weiß 10 Stk. (250 g)

- ▲ 250 g weiße Klebesticks Ø 11 mm, qualitativ hochwertiger farbiger Schmelzklebstoff, für verschiedene Materialien.
- ▲ Für Gluematic 5000, Gluematic 3002 & Gluefix

Artikelnummer	Stück	Temperatur	Farbe	Größe	Preis exkl. MwSt.	Preis inkl. MwSt.
006808	10 Stück	200°	Transparent	Ø 11 mm	€ 7,90	€ 9,48

● steinel



Glitzer Klebesticks Ø 11 mm

- ▲ Glitzer-Sticks Ø 11 mm.
- ▲ Glitzernder, qualitativ hochwertiger Schmelzklebestoff, zum Basteln, Dekorieren und Verzieren.
- ▲ Wiederverschließbarer Easy-Pack mit 10 Klebesticks (200g).
- ▲ Hält auf fast jedem Material (z.B. Holz, Papier, Glas, Pappe, Stein, Porzellan, Textil, Keramik).
- ▲ Nach nur 10 Sekunden ist der Kleber bereits fest und nach ca. 2 Minuten die Klebestelle belastbar.
- ▲ Der dekorative Kleber ist lösemittelfrei und mithilfe von Heißluft problemlos ablösbar.
- ▲ Lieferumfang: 2x Gold, 2x Silber, 2x Grün, 2x Blau, 2x Rot

Artikelnummer	Stück	Temperatur	Farbe	Größe	Preis exkl. MwSt.	Preis inkl. MwSt.
064891	10 Stück	200°	Bunt/Glitzer	Ø 11 mm	€ 12,10	€ 14,52

● steinel



Klebesticks Ø 7 mm Cristal

- ▲ Transparenter Kleber
- ▲ Nach nur 10 Sekunden fest
- ▲ Nach 2 Minuten belastbar
- ▲ Lösemittelfrei

Artikelnummer	Stück	Temperatur	Farbe	Größe	Preis exkl. MwSt.	Preis inkl. MwSt.
006624	16 Stück	170°	Transparent	Ø 7 mm	€ 4,10	€ 4,92
006594	40 Stück	170°	Transparent	Ø 7 mm	€ 7,60	€ 9,12

● steinel



Klebesticks Ø 7 mm Ultra Power 16 Stk. (96 g)

- ▲ Power-Kleber. Klebesticks Ø 7 mm ULTRA Power, für die Verklebung verschiedener Materialien, besonders kraftvoller Universalklebstoff.
- ▲ Nach nur 15 Sekunden fest und nach ca. 60-90 Sekunden ist die Klebestelle bereits belastbar.
- ▲ Rückstandslos mit Heißluft entfernbar.
- ▲ Für STEINEL Heißklebepistolen neo1 und neo2

Artikelnummer	Stück	Temperatur	Farbe	Größe	Preis exkl. MwSt.	Preis inkl. MwSt.
006747	16 Stück	170°	Transparent	Ø 7 mm	€ 4,60	€ 5,52

● steinel



Color-Sticks Ø 7 mm 16 Stk. (96 g)

- ▲ Colour-Sticks Ø 7 mm. Bunter, qualitativ hochwertiger Schmelzklebestoff, ideal zum Basteln und Dekorieren.
- ▲ Wiederverschließbarer Easy-Pack mit 16 Klebesticks (96g).
- ▲ Nach nur 10 Sekunden ist der Kleber bereits fest und nach ca. 2 Minuten die Klebestelle belastbar.
- ▲ Der dekorative Kleber ist lösemittelfrei und mithilfe von Heißluft problemlos ablösbar.
- ▲ Geeignet für 7mm Klebepistolen.
- ▲ Inhalt: 2x rot, 2x grün, 2x gelb, 2x orange, 2x weiß, 2x braun, 2x schwarz

Artikelnummer	Stück	Temperatur	Farbe	Größe	Preis exkl. MwSt.	Preis inkl. MwSt.
006969	16 Stück	170°	Bunt	Ø 7 mm	€ 4,70	€ 5,64

● steinel



Glitzer Klebesticks Ø 7 mm 16 Stk. (96 g)

- ▲ Glitzer-Sticks Ø 7 mm.
- ▲ Glitzernder, qualitativ hochwertiger Schmelzklebestoff, zum Basteln, Dekorieren und Verzieren.
- ▲ Wiederverschließbarer Easy-Pack mit 16 Klebesticks (96g).
- ▲ Hält auf fast jedem Material (z.B. Holz, Papier, Glas, Pappe, Stein, Porzellan, Textil, Keramik).
- ▲ Nach nur 10 Sekunden ist der Kleber bereits fest und nach ca. 2 Minuten die Klebestelle belastbar.
- ▲ Der dekorative Kleber ist lösemittelfrei und mithilfe von Heißluft problemlos ablösbar.
- ▲ Geeignet für alle 7mm Klebepistolen.
- ▲ Inhalt: 4x Gold, 4x Rot, 4x Silber, 2x Grün, 2x Blau

Artikelnummer	Stück	Temperatur	Farbe	Größe	Preis exkl. MwSt.	Preis inkl. MwSt.
065539	16 Stück	170°	Bunt/Glitzer	Ø 7 mm	€ 6,90	€ 8,28



PROXXON

Akku Fliesenschneider-Set

- ▲ Inkl. 2x Akku und Ladegerät
- ▲ Langhals-Winkelschleifer
- ▲ Langhals- Winkelpolierer
- ▲ Inkl. Trennscheiben & Schleifpads für Fliesenleger

Artikelnummer	Beschreibung	Preis exkl. MwSt.	Preis inkl. MwSt.
29900-1	Akku Fliesenschneider-Set	€ 551,00	€ 661,20



PROXXON

Akku Polier-Set

- ▲ Inkl. 2x Akku und Ladegerät
- ▲ Akku-Exzenterpolierer
- ▲ Akku-Winkelpolierer
- ▲ Inkl. Schaumstoffstützteller
- ▲ Inkl. Polierhauben & Polierscheiben
- ▲ Inkl. Radierscheibe

Artikelnummer	Beschreibung	Preis exkl. MwSt.	Preis inkl. MwSt.
29900-2	Akku Polier-Set	€ 505,00	€ 606,00



PROXXON

Akku Schlosser-Set 1

- ▲ Inkl. 2x Akku und Ladegerät
- ▲ Industrie-Bohrschleifer
- ▲ Elektroden-Schleifvorsatz
- ▲ Akku-Bandschleifer
- ▲ Inkl. Schleifbänder und HM-Fräser

Artikelnummer	Beschreibung	Preis exkl. MwSt.	Preis inkl. MwSt.
29900-3	Akku Schlosser-Set 1	€ 505,00	€ 606,00



PROXXON

Akku Schlosser-Set 2

- ▲ Inkl. 2x Akku und Ladegerät
- ▲ Industrie-Bohrschleifer
- ▲ Elektroden-Schleifvorsatz
- ▲ Akku-Rohrbandschleifer
- ▲ Inkl. Schleifbänder Edelkorund

Artikelnummer	Beschreibung	Preis exkl. MwSt.	Preis inkl. MwSt.
29900-4	Akku Schlosser-Set 2	€ 516,00	€ 619,20

DRUCKLUFTWERKZEUGE

SATA Schlagschrauber 1/2"



- ▲ 625 Nm
- ▲ Luftausgang an der Griffunterseite
- ▲ Doppelhammer-Funktion
- ▲ Kompaktes Design
- ▲ Gewicht: 1,5 kg
- ▲ Leerlaufdrehzahl: 10 U/min
- ▲ Betriebsdruck: 90 PSI, 635 kgf/cm²

Artikelnummer	Preis exkl. MwSt.	Preis inkl. MwSt.
ST01111	€ 137,00	€ 164,40

SATA Schlagschrauber 1/2"



- ▲ 800 Nm
- ▲ Luftausgang an der Griffunterseite
- ▲ Doppelhammer-Funktion
- ▲ Mit variabler Geschwindigkeit
- ▲ Gewicht: 2,58 kg
- ▲ Leerlaufdrehzahl: 7,5 U/min
- ▲ Betriebsdruck: 90 PSI, 635 kgf/cm²

Artikelnummer	Preis exkl. MwSt.	Preis inkl. MwSt.
ST01113C	€ 178,10	€ 213,72

SATA Schlagschrauber 1/2"



- ▲ 1050 Nm
- ▲ Luftausgang an der Griffunterseite
- ▲ Doppelhammer-Funktion
- ▲ Mit variabler Geschwindigkeit
- ▲ Gewicht: 2,2 kg
- ▲ Leerlaufdrehzahl: 7,5 U/min
- ▲ Betriebsdruck: 90 PSI, 635 kgf/cm²

Artikelnummer	Preis exkl. MwSt.	Preis inkl. MwSt.
ST01119	€ 240,40	€ 288,48

SATA Schlagschrauber 3/4"



- ▲ 1500 Nm
- ▲ Luftausgang an der Griffunterseite
- ▲ Mit variabler Geschwindigkeit
- ▲ 3/8" Lufteinlass
- ▲ Betriebsdruck: 90 PSI, 635 kgf/cm²

Artikelnummer	Preis exkl. MwSt.	Preis inkl. MwSt.
ST02144	€ 361,20	€ 433,44

SATA Schlagschrauber 1" Heavy-Duty



- ▲ 3000 Nm
- ▲ stoßfestes Gehäuse
- ▲ ergonomisches Design
- ▲ Leerlaufdrehzahl: 8,5 U/min
- ▲ Gesamtlänge: 68 cm
- ▲ Gewicht: 16,8 kg
- ▲ Betriebsdruck: 110 PSI, 635 kgf/cm²

Artikelnummer	Preis exkl. MwSt.	Preis inkl. MwSt.
ST01133SC	€ 815,90	€ 979,08

SATA Druckluftratsche 3/8"



- ▲ 48 Nm
- ▲ flacher, tropfenförmiger Kopf
- ▲ ergonomisches Design
- ▲ 1/4" Anschlussgewinde
- ▲ Schwingungsreduzierter Griff

Artikelnummer	Preis exkl. MwSt.	Preis inkl. MwSt.
ST02233	€ 118,30	€ 141,96

SATA Druckluftratsche 1/2"



- ▲ 108 Nm
- ▲ flacher, tropfenförmiger Kopf
- ▲ ergonomisches Design
- ▲ 1/4" Anschlussgewinde
- ▲ Schwingungsreduzierter Griff

Artikelnummer	Beschreibung	Preis exkl. MwSt.	Preis inkl. MwSt.
ST02231SC	Druckluftratsche 1/2"	€ 124,60	€ 149,52

SATA Automatischer Druckluft-Schlauchaufroller



- ▲ Breites Gehäuse - reibungsloses Auf- und Abrollen des Schlauches
- ▲ Ventileinsatz aus Aluminiumlegierung
- ▲ Hochqualitative, luftdichte Verschlüsse
- ▲ Hochwertiger PU-Schlauch - funktioniert in Temperaturbereichen von -20 Grad bis 60 Grad C
- ▲ Maximaler Arbeitsdruck von 12 kg/cm²
- ▲ Zu- und Abluftverbindung 1/4"

Artikelnummer	Durchmesser	Länge	Preis exkl. MwSt.	Preis inkl. MwSt.
ST98001SC	6 mm	10 m	€ 118,30	€ 141,96
ST98002SC	6 mm	15 m	€ 130,80	€ 156,96



HALDER

Simplex Schonhammer für GALA-Bau

Anwendung: Garten-/Landschaftsbau, Pflasterarbeiten, Randsteine setzen, Gerüstbau/Zeltbau, Zimmerei, Zaunbau

- ▲ Simplex Schonhammer mit Tempergussgehäuse und Holzstiel
- ▲ Einsätze: Gummi schwarz / Superplastik weiß ▲ mittelhart

Artikelnummer	Kopf Ø	Gewicht	Gesamtlänge	Preis exkl. MwSt.	Preis inkl. MwSt.
3027.040	40 mm	635 g	325 mm	€ 27,50	€ 33,00
3027.050	50 mm	1.105g	370 mm	€ 38,70	€ 46,44
3027.060	60 mm	1.510g	405 mm	€ 49,30	€ 59,16
3027.080	80 mm	2.770g	490 mm	€ 88,60	€ 106,32



HALDER

Simplex Schonhammer für GALA-Bau / Gummi

Anwendung: Garten-/Landschaftsbau, Pflasterarbeiten, Randsteine setzen, Mauerwerk/Treppen setzen, Zaunbau, Gerüstbau, Zeltbau, Fertighausbau, Zimmerei, Wartungs-/Reparaturarbeiten

- ▲ Simplex Schonhammer mit Stahlgussgehäuse und hochwertigem Holzstiel
- ▲ Einsätze: Gummi schwarz /mittelhart / dämpfend

Artikelnummer	Kopf Ø	Gewicht	Gesamtlänge	Preis exkl. MwSt.	Preis inkl. MwSt.
3002.050	50 mm	1.150 g	370 mm	€ 32,20	€ 38,64
3002.060	60 mm	1.550 g	405 mm	€ 41,20	€ 49,44
3002.080	80 mm	2.870 g	490 mm	€ 72,30	€ 86,76



HALDER

Simplex Schonhammer für KFZ-Bereich

Anwendung: Montage-/Reparaturarbeiten im KFZ-Bereich, Ausbeularbeiten, Wartungsarbeiten, Gerüstbau/Zeltbau, Fertighausbau, Zimmerei

- ▲ Simplex-Schonhämmer mit Tempergussgehäuse und Holzstiel
- ▲ Einsätze: Gummi schwarz / Plastik rot ▲ mittelhart/hart

Artikelnummer	Kopf Ø	Gewicht	Gesamtlänge	Preis exkl. MwSt.	Preis inkl. MwSt.
3026.030	30 mm	345 g	295 mm	€ 19,40	€ 23,28
3026.040	40 mm	640 g	325 mm	€ 25,60	€ 30,72
3026.050	50 mm	1.130 g	370 mm	€ 35,70	€ 42,84
3026.060	60 mm	1.500 g	405 mm	€ 45,80	€ 54,96



HALDER

SIMPLEX-Schonhämmer TPE-soft / Superplastik mit Tempergussgehäuse und hochwertigem Holzstiel

- ▲ SIMPLEX-Schonhammer in der Einsatzkombination TPE-soft (blau, weich, abriebfrei) / Superplastik (weiß, mittelhart, sehr widerstandsfähig).
- ▲ Gehäuse aus Temperguss mit integrierter Stielschutzhülse und hoher Bruchsicherheit.
- ▲ Hochwertiger, schwingungsdämpfender, ergonomisch geformter Holzstiel; Griffbereich doppelt lackiert (schmutzunempfindlich).
- ▲ Alle Teile sind austauschbar / nachrüstbar, somit sehr wirtschaftlich und Ressourcen schonend.
- ▲ Erhältlich von Größe D30 mm bis D80 mm.
- ▲ D80 mm zusätzlich mit extra kurzem Stiel erhältlich (Art. 3017.082).

Artikelnummer	Höhe	Länge	Gewicht	Preis exkl. MwSt.	Preis inkl. MwSt.
3017.030	90 mm	295 mm	340 g	€ 21,90	€ 26,28
3017.040	115 mm	325 mm	615 g	€ 28,90	€ 34,68
3017.050	135 mm	370 mm	1055 g	€ 41,10	€ 49,32
3017.060	150 mm	405 mm	1445 g	€ 52,10	€ 62,52
3017.080	175 mm	490 mm	2730 g	€ 94,90	€ 113,88

SIMPLEX-Schonhämmer TPE-soft / TPE-mid mit Tempergussgehäuse und hochwertigem Holzstiel

- ▲ SIMPLEX-Schonhammer in der Einsatzkombination TPE-soft (blau, weich, abriebfrei) / TPE-Mid (grau, mittelhart, abriebfrei).
- ▲ Gehäuse aus Temperguss mit integrierter Stielschutzhülse und hoher Bruchsicherheit.
- ▲ Hochwertiger, schwingungsdämpfender, ergonomisch geformter Holzstiel; Griffbereich doppelt lackiert (schmutzunempfindlich).
- ▲ Alle Teile sind austauschbar / nachrüstbar, somit sehr wirtschaftlich und Ressourcen schonend.
- ▲ Erhältlich von Größe D30mm bis D80mm.
- ▲ D60 mm und D80 mm zusätzlich mit extra kurzem Stiel erhältlich (Art.-Nr. 3013.062 und 3013.082).



HALDER

Artikelnummer	Höhe	Länge	Gewicht	Preis exkl. MwSt.	Preis inkl. MwSt.
3013.030	90 mm	295 mm	340 g	€ 20,70	€ 24,84
3013.040	115 mm	325 mm	620 g	€ 26,00	€ 31,20
3013.050	135 mm	370 mm	1060 g	€ 37,00	€ 44,40
3013.060	145 mm	405 mm	1420 g	€ 46,50	€ 55,80
3013.080	175 mm	490 mm	2760 g	€ 84,20	€ 101,04

SIMPLEX-Schonhämmer Nylon / Weichmetall mit Tempergussgehäuse und hochwertigem Holzstiel

- ▲ SIMPLEX-Schonhammer in der Einsatzkombination Nylon (weiß, hart, sehr verschleißfest, kein Absplittern auch bei Minustemperaturen, öl- und fettbeständig) / Weichmetall (silberfarben, hart, hitzeunempfindlich).
- ▲ Gehäuse aus Temperguss mit integrierter Stielschutzhülse und hoher Bruchsicherheit.
- ▲ Hochwertiger, schwingungsdämpfender, ergonomisch geformter Holzstiel; Griffbereich doppelt lackiert (schmutzunempfindlich).
- ▲ Alle Teile sind austauschbar / nachrüstbar, somit sehr wirtschaftlich und Ressourcen schonend.
- ▲ Erhältlich von Größe D30 mm bis D80 mm sowie als Vorschlaghammer (3089.081).
- ▲ Der Weichmetalleinsatz ist aus Aluminium und ersetzt herkömmliche Bleihämmer.



HALDER

Artikelnummer	Höhe	Länge	Gewicht	Preis exkl. MwSt.	Preis inkl. MwSt.
3089.030	90 mm	295 mm	360 g	€ 25,10	€ 30,12
3089.040	115 mm	325 mm	680 g	€ 33,30	€ 39,96
3089.050	135 mm	370 mm	1265 g	€ 51,30	€ 61,56
3089.060	150 mm	405 mm	1730 g	€ 65,80	€ 78,96
3089.080	175 mm	490 mm	3460 g	€ 112,40	€ 134,88

Simplex Schonhammer für Holz-Bereich

Anwendung: Tischlerei, Modellbau, Türenbau, Möbelbau, Stemmarbeiten

- ▲ Simplex Schonhammer mit Aluminiumgehäuse und Holzstiel
- ▲ Einsätze: TPE-Soft Blau (weich) / Superplastik weiß (Mittelhart)



HALDER

Artikelnummer	Kopf Ø	Gewicht	Gesamtlänge	Preis exkl. MwSt.	Preis inkl. MwSt.
3117.030	30 mm	185 g	295 mm	€ 30,90	€ 37,08
3117.040	40 mm	350 g	325 mm	€ 38,40	€ 46,08
3117.050	50 mm	645 g	370 mm	€ 50,80	€ 60,96

SIMPLEX-Schonhammer TPE-soft / TPE-mid mit Aluminiumgehäuse und hochwertigem Holzstiel

- ▲ SIMPLEX-Schonhammer in der Einsatzkombination TPE-soft (blau, weich, abriebfrei) / TPE-mid (grau, mittelhart, abriebfrei).
- ▲ Extra leichtes Aluminium-Gehäuse mit integrierter Stielschutzhülse lässt den Anwender die Schlagkraft gut kontrollieren und selbst bestimmen (ideal für bruchempfindliche Materialien).
- ▲ Hochwertiger, schwingungsdämpfender, ergonomisch geformter Holzstiel; Griffbereich doppelt lackiert (schmutzunempfindlich).
- ▲ Alle Teile sind austauschbar / nachrüstbar, somit sehr wirtschaftlich und Ressourcen schonend.
- ▲ Erhältlich von Größe D30 mm bis D60 mm. D60 mm ist zusätzlich mit extra kurzem Stiel erhältlich (Art.-Nr. 3113.062).



HALDER

Artikelnummer	Höhe	Länge	Gewicht	Preis exkl. MwSt.	Preis inkl. MwSt.
3113.030	90 mm	295 mm	185 g	€ 30,40	€ 36,48
3113.040	115 mm	325 mm	345 g	€ 36,20	€ 43,44
3113.050	135 mm	370 mm	635 g	€ 47,80	€ 57,36
3113.060	150 mm	405 mm	850 g	€ 57,20	€ 68,64

SIMPLEX-Schonhammer Gummikomposition / Superplastik

mit Aluminiumgehäuse und hochwertigem Holzstiel

- ▲ SIMPLEX-Schonhammer in der Einsatzkombination Gummikomposition (schwarz, mittelhart, dämpfend, geruchsneutral, verschleißarm) / Superplastik (weiß, mittelhart, sehr widerstandsfähig).
- ▲ Extra leichtes Aluminium-Gehäuse mit integrierter Stielschutzhülse lässt den Anwender die Schlagkraft gut kontrollieren und selbst bestimmen. Leichtes, einfach mitzuführendes Werkzeug.
- ▲ Hochwertiger, schwingungsdämpfender, ergonomisch geformter Holzstiel; Griffbereich doppelt lackiert (schmutzunempfindlich).
- ▲ Alle Teile sind austauschbar / nachrüstbar, somit sehr wirtschaftlich und Ressourcen schonend.
- ▲ Erhältlich von Größe D30 mm bis D60 mm.



HALDER

Artikelnummer	Höhe	Länge	Gewicht	Preis exkl. MwSt.	Preis inkl. MwSt.
3127.030	90 mm	295 mm	200 g	€ 30,60	€ 36,72
3127.040	115 mm	325 mm	370 g	€ 37,70	€ 45,24
3127.050	135 mm	370 mm	680 g	€ 49,40	€ 59,28
3127.060	150 mm	405 mm	950 g	€ 60,00	€ 72,00

SIMPLEX-Schonhammer TPE-soft / Nylon

mit Aluminiumgehäuse und hochwertigem Holzstiel

- ▲ SIMPLEX-Schonhammer in der Einsatzkombination TPE-soft (blau, weich, abriebfrei) / Nylon (weiß, hart, sehr verschleißfest, kein Absplittern auch bei Minustemperaturen, öl- und fettbeständig).
- ▲ Extra leichtes Aluminium-Gehäuse mit integrierter Stielschutzhülse lässt den Anwender die Schlagkraft gut kontrollieren und selbst bestimmen (ideal für bruchempfindliche Materialien).
- ▲ Hochwertiger, schwingungsdämpfender, ergonomisch geformter Holzstiel; Griffbereich doppelt lackiert (schmutzunempfindlich).
- ▲ Alle Teile sind austauschbar / nachrüstbar, somit sehr wirtschaftlich und Ressourcen schonend.
- ▲ Erhältlich von Größe D30 mm bis D60 mm.



HALDER

Artikelnummer	Höhe	Länge	Gewicht	Preis exkl. MwSt.	Preis inkl. MwSt.
3118.030	90 mm	295 mm	205 g	€ 32,10	€ 38,52
3118.040	115 mm	325 mm	380 g	€ 39,80	€ 47,76
3118.050	135 mm	370 mm	670 g	€ 54,00	€ 64,80
3118.060	150 mm	405 mm	875 g	€ 66,00	€ 79,20

Baseplex Schonhammer

- ▲ Der Baseplex-Schonhammer mit auswechselbaren Einsätzen ist der universelle Schonhammer für Industrie, Handwerk, Freizeit und Hobby in Halder-Qualität „Made in Germany“
- ▲ Der Grundkörper des Hammers mit integriertem Stielschlagschutz besteht aus hochwertigem Zinkdruckguss
- ▲ Der auswechselbare Stiel aus bewährtem Eschenholz verleiht dem Baseplex eine gute Haptik



HALDER

Artikelnummer	Kopf Ø	Gewicht	Gesamtlänge	Preis exkl. MwSt.	Preis inkl. MwSt.
3968.030	30 mm	360 g	280 mm	€ 19,20	€ 23,04
3968.040	40 mm	510 g	325 mm	€ 27,80	€ 33,36
3968.050	50 mm	940 g	340 mm	€ 41,30	€ 49,56

Ferroplex Schlosser- und Schonhammer

- ▲ Mit Stahlrohrstiel und ergonomisch geformten Gummigriff
 - ▲ Hammerkopf aus hochwertigem Vergütungsstahl ▲ Einseitig induktiv gehärtet
 - ▲ Gegenseite mit austauschbarem Nylon-Schlageinsatz
- Anwendung:** Für allgemeine Montagearbeiten in Industrie, Handwerk und Kfz-Bereich



HALDER

Artikelnummer	Kopf Ø	Gewicht	Gesamtlänge	Preis exkl. MwSt.	Preis inkl. MwSt.
3677.030	30 mm	600 g	290 mm	€ 31,50	€ 37,80
3677.035	35 mm	800 g	295 mm	€ 32,10	€ 38,52





HALDER

Blackcraft Schonhammer

Schlagkopf in widerstandsfähiger Polyurethan-Vollummantelung integriert

- ▲ Komplet roboter-geschweißt ▲ schont Werkstück und verhindert Kratzer und Funkenbildung bei Fehlschlägen

Anwendung: Montage-/Reparaturarbeiten im Kfz-/Nfz-Bereich, Karosseriebau, Ausbeularbeiten, Richtarbeiten

Artikelnummer	Kopf Ø	Gewicht	Gesamtlänge	Preis exkl. MwSt.	Preis inkl. MwSt.
3379.040	40 mm	640 g	300 mm	€ 39,90	€ 47,88
3379.050	50 mm	310 g	310 mm	€ 49,50	€ 59,40
3379.060	60 mm	315 g	315 mm	€ 71,00	€ 85,20



HALDER

Supercraft Nylonhammer Rückschlagfrei

Mit schwingungsdämpfendem, ergonomisch geformtem und lackiertem Hickorstiel

- ▲ Stielschutzhülse, sehr sichere Stiel-Kopf-Verbindung durch Aluminiumkeil und Sicherungsstift
- ▲ Widerstandsfähige Pulverlackbeschichtung ▲ Stiel und Schlageinsätze austauschbar

Anwendung: Positionieren von Werkstücken im Schraubstock, Blechbearbeitung, Montage scharfkantiger Werkstücke, Reparaturarbeiten im Kfz-/Nfz-Bereich uvm.

Artikelnummer	Kopf Ø	Gewicht	Gesamtlänge	Preis exkl. MwSt.	Preis inkl. MwSt.
3366.030	30 mm	460 g	330 mm	€ 25,10	€ 30,12
3366.040	40 mm	715 g	355 mm	€ 31,90	€ 38,28
3366.050	50 mm	990 g	365 mm	€ 40,20	€ 48,24
3366.080	80 mm	3210 g	380 mm	€ 150,20	€ 180,24



HALDER

Supercraft Nylonhammer Rückschlagfrei

▲ mit Stahlrohrstiel und ergonomisch geformtem Gummigriff

- ▲ Einsätze Nylon weiß hart ▲ Für Montage-/Reparaturarbeiten im Kfz-Bereich

Artikelnummer	Kopf Ø	Gewicht	Gesamtlänge	Preis exkl. MwSt.	Preis inkl. MwSt.
3377.030	30 mm	585 g	295 mm	€ 29,30	€ 35,16
3377.040	40 mm	805 g	305 mm	€ 33,90	€ 40,68
3377.050	50 mm	1.150 g	315 mm	€ 42,20	€ 50,64
3377.060	60 mm	1.750 g	325 mm	€ 71,30	€ 85,56



HALDER

Supercraft Schonhammer Rückschlagfrei

mit bruchsicherem Stahlrohrstiel und gelb fluoreszierende Pulverlackbeschichtung

- ▲ Widerstandsfähige, maximale Festigkeit der Schlageinsätze aus Spezialnylon

Anwendung: Flugzeugwartung, Positionieren und Fügen von Werkstücken, Montage scharfkantiger Werkstücke, Montage-/Reparatur im Kfz-/Nfz-Bereich, Blechbearbeitung, Richtarbeiten uvm.

Artikelnummer	Kopf Ø	Gewicht	Gesamtlänge	Preis exkl. MwSt.	Preis inkl. MwSt.
3377.130	30 mm	585 g	295 mm	€ 29,30	€ 35,16
3377.140	40 mm	805 g	305 mm	€ 35,80	€ 42,96
3377.150	50 mm	1150 g	315 mm	€ 44,60	€ 53,52
3377.160	60 mm	1750 g	325 mm	€ 71,30	€ 85,56



HALDER

Schonhammer Secural

▲ Rechteckige, austauschbare Schlageinsätze ▲ Maximale Rückschlagdämpfung

- ▲ Bruchsichere Verbindung zwischen Hammer und Stiel ▲ Einsätze aus gelbem Polyurethan

Artikelnummer	Kopf Ø	Gewicht	Gesamtlänge	Preis exkl. MwSt.	Preis inkl. MwSt.
3380.040	30x40	680 g	300 mm	€ 34,10	€ 40,92
3380.045	30x45	1.000 g	310 mm	€ 38,90	€ 46,68



HALDER

Schonhammer Secural PLUS

▲ Rechteckige, austauschbare Schlageinsätze ▲ Maximale Rückschlagdämpfung

- ▲ Bruchsichere Verbindung zwischen Hammer und Stiel ▲ Einsätze aus Polyurethan

▲ Mit speziell geformtem Griffende zum Eindrücken von Gummidichtungen unterschiedlichster Größen

Artikelnummer	Kopf Ø	Gewicht	Gesamtlänge	Preis exkl. MwSt.	Preis inkl. MwSt.
3380.140	30x40	680 g	325 mm	€ 35,90	€ 43,08



HALDER

Simplex Plus Box 40 mm

- ▲ Bestehend aus einem Schonhammer 40 mm inkl. zusätzlich je einem Einsatz TPE-Soft und einem Einsatz TPE-Mid
- ▲ Mit leichten Aluminiumkopf/Einsatzhalter
- ▲ Inkl. Pica Pocket Stifthalter & kostenlosem Zimmermannsbleistift

Artikelnummer	Kopf Ø	Gewicht	Gesamtlänge	Preis exkl. MwSt.	Preis inkl. MwSt.
3113.S001	40 mm	345 g	325 mm	€ 39,00	€ 46,80



HALDER

Simplex Aktionsbox Galabau - Halder Simplex + Stabila Wasserwaage

- ▲ Enthält den **SIMPLEX-Schonhammer D60mm (Art. 3027.260)** in der Einsatzkombination
 - Gummikomposition mit Standfuß (schwarz, mittelhart, dämpfend, geruchsneutral, verschleißarm)
 - Superplastik (weiß, mittelhart, sehr widerstandsfähig).
- ▲ **STABILA Wasserwaage Type 80 AS 20cm**
 - Aluminium-Rechteckprofil mit Verstärkungsrippen
 - Integrierte Rutsch-Stopper sorgen für einen festen Sitz beim Anzeichnen
 - Wasserwaage mit zwei Messflächen - präzises Messen in allen Positionen.
 - Ausstattung: 1 Horizontal-Libelle, 1 Vertikal-Libelle, 2 beschichtete Messflächen

Artikelnummer	Beschreibung	Preis exkl. MwSt.	Preis inkl. MwSt.
3027.S024	Simplex Box Galabau	€ 74,90	€ 89,88



HALDER

Simplex Aktionsbox Schreinerarbeiten mit Konturenlehre

- ▲ **1x Halder Simplex Schonhammer**
 - 1x Einsatz TPE-Soft für sensible Arbeiten
 - 1x Einsatz Superplastik für härtere Schläge ohne das Holz zu Beschädigen
 - Sehr leichtes Gehäuse aus Aluminium für gute Kontrolle der Schlagkraft
 - Einsätze wechselbar, dank Simplex-Prinzip
 - Maximaler Schutz der Oberflächen dank überdimensionalen, überstehenden Schlagflächen
- ▲ **1x Konturenlehre**
 - Mit Feststellfunktion der einzelnen Lamellen
 - Konturen lassen sich leicht und präzise übertragen, z.B. an Türzargen und Heizungsrohre
 - Abmessungen ca. 25 x 13 cm (L x B)

Artikelnummer	Beschreibung	Preis exkl. MwSt.	Preis inkl. MwSt.
3117.S004	Simplex-Aktionsbox Schreinerarbeiten	€ 48,90	€ 58,88



HALDER

Klassikerbox Halder Simplex und Picard Latthammer

- ▲ **1x Halder Simplex Schonhammer**
 - 1x Einsatz Gummikomposition Ø 60 mm
 - 1x Einsatz Superplastik Ø 60 mm
 - 1x Gehäuse aus Temperguss
 - Einsätze wechselbar, dank Simplex-Prinzip
 - Universell einsetzbar
- ▲ **1x Picard Latthammer 298**
 - Geschmiedeter Hammerkopf aus PICARD-Spezialstahl
 - Sehr widerstandsfähiges Chrom-Molybdän Stahlrohr/Stiel
 - Mit Magnetischem Nagelhalter
 - Fein geschliffener Hammerkopf mit Klarlack überzogen

Artikelnummer	Beschreibung	Preis exkl. MwSt.	Preis inkl. MwSt.
3027.S016	Klassikerbox Halder+ Picard	€ 89,20	€ 107,04



HALDER

Supercraft Vorschlaghammer Rückschlagfrei

- ▲ Supercraft-Vorschlaghammer
- ▲ Rückschlagfrei mit Hickorystiel
- ▲ Einsätze Nylon / weiß / hart
- ▲ Für Zaunbau, einschlagen von Spaltkeilen, Richtarbeiten, Gleisbau, Reparatur-/Instandhaltungsarbeiten, Werkzeug-/Maschinenbau

Artikelnummer	Kopf Ø	Gewicht	Gesamtlänge	Preis exkl. MwSt.	Preis inkl. MwSt.
3366.081	80 mm	4.410 g	880 mm	€ 178,40	€ 214,08
3366.107	100 mm	7.050 g	1000 mm	€ 274,60	€ 329,52
3366.110	100 mm	10.000 g	1000 mm	€ 299,20	€ 359,04



HALDER

Simplex Vorschlaghammer Superplastik

Anwendung: Garten-/Landschaftsbau, Randsteine setzen, Zaunbau, Spaltkeile einschlagen, Gerüstbau/Zeltbau, Zimmerei

- ▲ Mit Stahlgussgehäuse und Hickorystiel
- ▲ Einsätze: Superplastik weiss / mittelhart / sehr widerstandsfähig

Artikelnummer	Kopf Ø	Gewicht	Gesamtlänge	Preis exkl. MwSt.	Preis inkl. MwSt.
3007.081	80 mm	3.090 g	880 mm	€ 120,00	€ 144,00
3007.100	100 mm	5.200 g	1000 mm	€ 197,30	€ 236,76



HALDER

Simplex Vorschlaghammer Nylon

Anwendung: Sehr hohe Schlagkraft, Fügen von Werkstücken, Montage scharfkantiger Werkstücke, Gehäusemontage, Formenbau, Anlagenbau, Hallenbau, Stahlbau, Messebau, Blechbearbeitung, Reparatur-/Instandhaltungsarbeiten

- ▲ Einsätze: Nylon
- ▲ Sehr hart und verschleißfest
- ▲ Öl- und fettbeständig

Artikelnummer	Kopf Ø	Gewicht	Gesamtlänge	Preis exkl. MwSt.	Preis inkl. MwSt.
3708.081	80 mm	3.640 g	800 mm	€ 172,40	€ 206,88

HALDER



Schlageinsatz TPE-Soft Härtegrad ●○○○○

Anwendung: Für sehr empfindliche Materialien, Garten-/Landschaftsbau, Fliesen-/Plattenlegen, Natursteine setzen, Möbelbau, Trockenbau, Fenster-/Türenbau, Schreinerei

- ▲ Schlageinsatz TPE-Soft 50:40 (blau), abriebfrei, weich

Artikelnummer	Kopf Ø	Gewicht	Preis exkl. MwSt.	Preis inkl. MwSt.
3201.051	50:40	90 g	€ 7,80	€ 9,36

HALDER



Schlageinsatz Gummikomposition Härtegrad ●●○○○

Anwendung: Gala-Bau, Pflasterarbeiten, Randsteine setzen, Mauerwerk/Treppen setzen, Zaunbau, Gerüstbau, Zeltbau, Fertighausbau, Zimmerei, Wartungs-/Reparaturarbeiten

- ▲ Schlageinsatz: Gummikomposition (schwarz), dämpfend, geruchsneutral, verschleißarm

Artikelnummer	Kopf Ø	Gewicht	Preis exkl. MwSt.	Preis inkl. MwSt.
3202.030	30 mm	30 g	€ 3,10	€ 3,72
3202.040	40 mm	65 g	€ 4,10	€ 4,92
3202.050	50 mm	125 g	€ 5,40	€ 6,48
3202.060	60 mm	205 g	€ 7,80	€ 9,36
3202.080	80 mm	430 g	€ 13,60	€ 16,32

HALDER



Schlageinsatz Superplastik Härtegrad ●●●○○

Anwendung: Gala-Bau, Pflasterarbeiten, Randsteinwe setzen, Zaunbau, Spaltkeile einschlagen, Gerüstbau Zeltbau, Blechbearbeitung, Fertighausbau, Schreinerei, Zimmerei, Möbelbau

▲ **Schlageinsatz:** Superplastik (weiß), mittelhart, sehr widerstandsfähig, verschleißfest

Artikelnummer	Kopf Ø	Gewicht	Preis exkl. MwSt.	Preis inkl. MwSt.
3207.051	50:40	80 g	€ 11,80	€ 14,16
3207.050	50 mm	100 g	€ 11,80	€ 14,16
3207.060	60 mm	160 g	€ 15,80	€ 18,96
3207.080	80 mm	325 g	€ 29,90	€ 35,88

HALDER



Schlageinsatz Plastik Härtegrad ●●●●○

Anwendung: Universell einsetzbar, Montage-/Reparaturarbeiten im Kfz-Bereich, Wartungsarbeiten, Blecharbeitung, Fertighausbau, Zimmerei, Gerüstbau, Zeltbau

▲ **Schlageinsatz:** Plastik (rot), hart- öl- und fettbeständig

Artikelnummer	Kopf Ø	Gewicht	Preis exkl. MwSt.	Preis inkl. MwSt.
3206.030	30 mm	25 g	€ 3,20	€ 3,84
3206.040	40 mm	60 g	€ 5,70	€ 6,84
3206.050	50 mm	115 g	€ 8,80	€ 10,56
3206.060	60 mm	190 g	€ 12,40	€ 14,88

HALDER



Schlageinsatz Nylon Härtegrad ●●●●●

Anwendung: Fügen von Werkstücken, Montage scharfkantiger Werkstücke, Formen-, Anlagen-, Hallen-, Stahl- und Messebau, Blechbearbeitung

▲ **Schlageinsatz:** weiß / hart / sehr verschleißfest, kein Absplittern, sehr hohe Schlagkraft

Artikelnummer	Kopf Ø	Gewicht	Preis exkl. MwSt.	Preis inkl. MwSt.
3208.030	30 mm	26 g	€ 5,20	€ 6,24
3208.040	40 mm	65 g	€ 8,10	€ 9,72
3208.050	50 mm	120 g	€ 13,90	€ 16,68
3208.060	60 mm	195 g	€ 19,00	€ 22,80
3208.080	80 mm	405 g	€ 30,70	€ 36,84

HALDER



Schlageinsatz Weichmetall Härtegrad ●●●●●

Anwendung: Für hohe Schlagkraft, Richtarbeiten, Formenbau, Anlagenbau, Montage-/Reparatur-/Instandhaltungsarbeiten

Achtung: Weichmetall-Schlageinsätze dürfen nicht in Aluminiumgehäuse montiert werden

▲ **Schlageinsatz:** Weichmetall (silber), hart, hitzeunempfindlich

Artikelnummer	Kopf Ø	Gewicht	Preis exkl. MwSt.	Preis inkl. MwSt.
3209.030	30 mm	55 g	€ 6,80	€ 8,16
3209.040	40 mm	120 g	€ 9,40	€ 11,28

HALDER



Schlageinsatz Kupfer Härtegrad ●●●●●

Anwendung: Für sehr hohe Schlagkraft, Richtarbeiten, Anlagenbau, Blechbearbeitung, Montage-/Reparatur-/Instandhaltungsarbeiten

Achtung: Kupfer-Schlageinsätze dürfen nur in verstärkte Stahlgussgehäuse montiert werden

▲ **Schlageinsatz:** Kupfer mit Kunststoffhülle, hart

Artikelnummer	Kopf Ø	Gewicht	Preis exkl. MwSt.	Preis inkl. MwSt.
3804.030	30 mm	145 g	€ 18,40	€ 22,08
3804.040	40 mm	325 g	€ 25,90	€ 31,08



PICARD

Picard Latthammer AluTec®, Nr. 1098 geraut

- ▲ Hybride Konstruktion
- ▲ Perfekter Ausgleich aus Robustheit und Ergonomie
- ▲ Extrem robuster und langlebiger Aluminium Monoblock
- ▲ Voller Krafteinsatz für die Schlagenergie
- ▲ Mit magnetischem Nagelhalter
- ▲ Geraute Bahn
- ▲ Gewicht mit Stiel: 750 gr.
- ▲ Ähnlich DIN 7239

Artikelnummer	Bezeichnung	Preis exkl. MwSt.	Preis inkl. MwSt.
0109810	Latthammer AluTec	€ 148,70	€ 178,44



PICARD

Picard Latthammer Ganzstahl, Nr. 790 geraut

- ▲ Kopf fein blank geschliffen, korrosionsschutz
- ▲ Aus Picard-Spezialstahl
- ▲ Mit Magnetischem Nagelhalter
- ▲ Mit Ledergriff
- ▲ Mit Platten aus Kernleder sitzen verwindungssicher
- ▲ GS-geprüfte Sicherheit
- ▲ DIN 7239
- ▲ Gewicht mit Stiel: 950 gr.
- ▲ Länge 317 mm
- ▲ Geraute Bahn

Artikelnummer	Bezeichnung	Preis exkl. MwSt.	Preis inkl. MwSt.
0079010	Latthammer Ganzstahl Nr. 790	€ 80,70	€ 96,84



PICARD

Picard Latthammer, Nr. 298 geraut

- ▲ Sorgfältig ausgeformter, geschmiedeter Hammerkopf
- ▲ Hammerkopf sitzt unverrückbar auf einem Rohr aus Spezialstahl
- ▲ Aus legiertem Picard-Spezialstahl
- ▲ Mit magnetischem Nagelhalter
- ▲ Mit Kopfsicherung
- ▲ GS-geprüft
- ▲ VPA Certified
- ▲ DIN 7239
- ▲ Geraute Bahn
- ▲ Gewicht mit Stiel: 810 gr.
- ▲ Länge 320 mm

Artikelnummer	Bezeichnung	Preis exkl. MwSt.	Preis inkl. MwSt.
0029810	Latthammer, Nr. 298	€ 43,50	€ 52,20



PICARD

Picard Latthammer, Nr. 698 geraut

- ▲ Sorgfältig ausgeformter, geschmiedeter Hammerkopf
- ▲ Hammerkopf sitzt unverrückbar auf einem Rohr aus Spezialstahl
- ▲ Aus legiertem Picard-Spezialstahl
- ▲ Chrom-Molybdän-Stahlrohrstiel
- ▲ 2 Komponenten-Griff (schwingungsreduziert)
- ▲ Mit magnetischem Nagelhalter
- ▲ Mit Kopfsicherung
- ▲ GS-geprüft
- ▲ VPA Certified
- ▲ DIN 7239
- ▲ Geraute Bahn
- ▲ Gewicht mit Stiel: 800 gr.
- ▲ Länge 315 mm

Artikelnummer	Bezeichnung	Preis exkl. MwSt.	Preis inkl. MwSt.
0069810	Latthammer, Nr. 698	€ 46,80	€ 56,16



PICARD

Picard Latthammer BlackGiant®, Nr. 820M geraut

- ▲ Besonders Bruchfest durch das zusätzliche Innenrohr
- ▲ Kopf aus legiertem Picard-Spezialstahl, sorgfältig gehärtet und angelassen
- ▲ Kopf schwarz pulverlackiert, korrosionsgeschützt
- ▲ Mit Magnetischem Nagelhalter
- ▲ Mit Kopfsicherung
- ▲ C45 Stahlrohrstiel mit zusätzlichem Innenrohr
- ▲ 2 Komponenten-Griff (Schwingsreduziert)
- ▲ GS-geprüft ▲ VPA Certified ▲ DIN 7239 ▲ Geraute Bahn
- ▲ Gewicht mit Stiel: 820 gr.
- ▲ Länge: 315 mm

Artikelnummer	Bezeichnung	Preis exkl. MwSt.	Preis inkl. MwSt.
0082010	Latthammer BlackGiant Nr. 820M	€ 32,40	€ 38,88



PICARD

Picard Latthammer, Nr. 620M geraut

- ▲ Kopf aus legiertem Picard-Spezialstahl, sorgfältig gehärtet und angelassen
- ▲ Kopf schwarz pulverlackiert, korrosionsgeschützt
- ▲ Mit Magnetischem Nagelhalter
- ▲ Mit Kopfsicherung
- ▲ C45 Stahlrohrstiel
- ▲ GS-geprüft ▲ VPA Certified ▲ DIN 7239 ▲ Geraute Bahn
- ▲ Gewicht mit Stiel: 760 gr.
- ▲ Länge 320 mm

Artikelnummer	Bezeichnung	Preis exkl. MwSt.	Preis inkl. MwSt.
0062010	Latthammer Nr. 620M geraut	€ 26,10	€ 31,32



PICARD

Picard Gipserbeil / Lattbeil, Nr. 297 geraut

- ▲ Kopf aus legiertem Picard-Spezialstahl, sorgfältig gehärtet und angelassen
- ▲ Kopf schwarz pulverlackiert, korrosionsgeschützt
- ▲ Mit Nagelzug
- ▲ Geschliffene Schneide
- ▲ C45 Stahlrohrstiel
- ▲ GS-geprüft ▲ VPA Certified
- ▲ Gewicht mit Stiel: 830 gr.
- ▲ Länge 316 mm

Artikelnummer	Bezeichnung	Preis exkl. MwSt.	Preis inkl. MwSt.
0029700	Gipserbeil / Lattbeil Nr. 297 geraut	€ 24,80	€ 29,76



PICARD

Picard Maurerhammer, Nr. 277 geraut

- ▲ Kopf aus legiertem Picard-Spezialstahl, sorgfältig gehärtet und angelassen
- ▲ Kopf schwarz pulverlackiert, korrosionsgeschützt
- ▲ Mit Nagelzug
- ▲ C45 Stahlrohrstiel
- ▲ GS-geprüft ▲ VPA Certified
- ▲ Gewicht mit Stiel: 840 gr.
- ▲ Länge 280 mm

Artikelnummer	Bezeichnung	Preis exkl. MwSt.	Preis inkl. MwSt.
0027700	Maurerhammer, Nr. 277 geraut	€ 22,80	€ 27,36



PICARD

Picard Meißelmeister, Nr. 304 1/2, 600 gr.

- ▲ Kombiniert Hammer und Meißel
- ▲ Ideal zum einfachen Stemmen von Schlitzern oder Abschlagen von Putz
- ▲ Kopf aus legiertem Picard-Spezialstahl, sorgfältig gehärtet und angelassen
- ▲ Kopf schwarz pulverlackiert, korrosionsgeschützt
- ▲ C45 Stahlrohrstiel
- ▲ 2 Komponenten-Griff (schwingsreduziert)
- ▲ Gewicht mit Stiel: 860 gr.
- ▲ Länge 250 mm

Artikelnummer	Bezeichnung	Preis exkl. MwSt.	Preis inkl. MwSt.
0030490-600	Meißelmeister, Nr. 304 1/2, 600 GR	€ 23,80	€ 28,56



RUTHE

Ruthe Latthammer Vollstahl geraut

- ▲ Aus Qualitätsstahl in einem Stück geschmiedet, Kopf blank mit Schutzlack
- ▲ Ausgewogene Gewichtsverteilung, durchgehender Schaft bis zum Griffende
- ▲ Mit Nagelrille und magnetischem Nagelhalter
- ▲ Geraute Bahn
- ▲ Mit grau/schwarzem ergonomischen 2-Komponenten-Griff (PAK-frei)
- ▲ VPA/GS geprüft
- ▲ DIN 7239
- ▲ Gewicht mit Stiel: 920 gr.
- ▲ Länge: 320 mm

Artikelnummer	Bezeichnung	Preis exkl. MwSt.	Preis inkl. MwSt.
6006041019	Ruthe Latthammer Vollstahl geraut	€ 46,80	€ 56,16



RUTHE

Ruthe Latthammer Stahlrohr geraut

- ▲ Aus Qualitätsstahl, Kopf schwarz lackiert
- ▲ Mit Kopfsicherung, Nagelrille und Magnet
- ▲ Geraute Bahn
- ▲ Mit PVC-Griff (PAK-frei)
- ▲ VPA/GS geprüft
- ▲ DIN 7239
- ▲ Gewicht mit Stiel: 795 gr
- ▲ Länge 320 mm

Artikelnummer	Bezeichnung	Preis exkl. MwSt.	Preis inkl. MwSt.
3006042119	Ruthe Latthammer Stahlrohr geraut	€ 14,30	€ 17,16



RUTHE

Ruthe Latthammer Fiberglas geraut

- ▲ Aus Qualitätsstahl
- ▲ Mit Nagelrille und magnetischem Nagelhalter
- ▲ Geraute Bahn
- ▲ Nahezu unzerbrechlicher Fiberglaskern mit Kunststoffhülle
- ▲ Mit grau/schwarzem ergonomischen 3-Komponenten Griff (PAK-frei)
- ▲ Gewicht mit Stiel: 835 gr.
- ▲ Länge 330 mm

Artikelnummer	Bezeichnung	Preis exkl. MwSt.	Preis inkl. MwSt.
3006047119	Ruthe Latthammer Fiberglas geraut	€ 15,80	€ 18,96



RUTHE

Ruthe Gipserbeil

- ▲ Aus Qualitätsstahl, Kopf schwarz lackiert
- ▲ Mit Flaschenöffner
- ▲ Mit Nagelzug
- ▲ Geschliffene Schneide
- ▲ Geraute Bahn
- ▲ Gewicht mit Stiel: 850 gr.
- ▲ Länge 318 mm
- ▲ VPA/GS geprüft

Artikelnummer	Bezeichnung	Preis exkl. MwSt.	Preis inkl. MwSt.
3007046119	Ruthe Gipserbeil	€ 15,60	€ 18,72



RUTHE

Ruthe Maurerhammer

- ▲ Aus Qualitätsstahl, Kopf schwarz lackiert
- ▲ Mit Flaschenöffner
- ▲ Mit Nagelzug
- ▲ Geraute Bahn
- ▲ Gewicht mit Stiel: 900gr
- ▲ Länge 290 mm
- ▲ VPA/GS geprüft

Artikelnummer	Bezeichnung	Preis exkl. MwSt.	Preis inkl. MwSt.
3007545119	Ruthe Maurerhammer	€ 14,90	€ 17,88



RUTHE

Ruthe Schlosserhammer Esche

- ▲ Deutsches Modell
- ▲ Aus Qualitätsstahl
- ▲ Im Gesenk geschmiedet, gehärtet und angelassen
- ▲ Bahn und Pinne geschliffen
- ▲ Doppelt geschweifeter Eschenstiel, naturell lackiert
- ▲ Kopf und Stiel mit Ringkeil befestigt
- ▲ VPA/GS geprüft
- ▲ DIN 1041

Artikelnummer	Kopfgewicht	Preis exkl. MwSt.	Preis inkl. MwSt.
3001010119	100 g	€ 6,30	€ 7,56
3002010119	200 g	€ 7,10	€ 8,52
3003010119	300 g	€ 8,20	€ 9,84
3004010119	400 g	€ 9,00	€ 10,80
3005010119	500 g	€ 10,50	€ 12,60
3008010119	800 g	€ 14,10	€ 16,92
3010010119	1000 g	€ 16,10	€ 19,32
3015010119	1500 g	€ 17,30	€ 20,76
3020010119	2000 g	€ 18,80	€ 22,56



RUTHE

Ruthe Schlosserhammer Fiberglas

- ▲ Deutsches Modell
- ▲ Aus Qualitätsstahl
- ▲ Nahezu unzerbrechlicher Fiberglaskern mit Kunststoffhülle
- ▲ Mit grau/schwarzem ergonomischen 3-Komponenten Griff (PAK-frei)
- ▲ VPA/GS geprüft
- ▲ DIN 1041

Artikelnummer	Kopfgewicht	Preis exkl. MwSt.	Preis inkl. MwSt.
3003017119	300 g	€ 10,90	€ 13,08
3005017119	500 g	€ 13,60	€ 16,32
3008017119	800 g	€ 17,70	€ 21,24
3010017119	1000 g	€ 20,00	€ 24,00



RUTHE

Ruthe Vorschlaghammer

- ▲ Aus Qualitätsstahl
- ▲ Im Gesenk geschmiedet, gehärtet und angelassen
- ▲ Bahn und Pinne geschliffen
- ▲ Kopf und Stiel mit Ringkeil befestigt
- ▲ VPA/GS geprüft
- ▲ DIN 1042

Artikelnummer	Kopfgewicht	Länge	Preis exkl. MwSt.	Preis inkl. MwSt.
3030015119	3000 g	600 mm	€ 24,70	€ 29,64
3050015119	5000 g	800 mm	€ 38,50	€ 46,20
3080015119	8000 g	900 mm	€ 59,00	€ 70,80



RUTHE

Ruthe Vorschlaghammer Fiberglas

- ▲ Aus Qualitätsstahl
- ▲ Im Gesenk geschmiedet, gehärtet und angelassen
- ▲ Bahn und Pinne geschliffen
- ▲ Nahezu unzerbrechlicher Fiberglaskern mit Kunststoffhülle
- ▲ VPA/GS geprüft
- ▲ DIN 1042

Artikelnummer	Kopfgewicht	Länge	Preis exkl. MwSt.	Preis inkl. MwSt.
3050027119	5000 g	900 mm	€ 54,40	€ 65,28

RUTHE



Ruthe Fäustel Fiberglas

- ▲ Aus Qualitätsstahl
- ▲ Nahezu unzerbrechlicher Fiberglaskern mit Kunststoffhülle
- ▲ Mit Grau/schwarzem 3-Komponenten-Griff (PAK-frei)
- ▲ VPA/GS geprüft
- ▲ DIN 6475

Artikelnummer	Kopfgewicht	Länge	Preis exkl. MwSt.	Preis inkl. MwSt.
3008028119	800 g	252 mm	€ 14,90	€ 17,88
3010028119	1000 g	260 mm	€ 16,50	€ 19,80
3012528119	1250 g	260 mm	€ 18,00	€ 21,60
3015028119	1500 g	280 mm	€ 19,50	€ 23,40
3020028119	2000 g	300 mm	€ 22,40	€ 26,88

RUTHE



Ruthe Fäustel, große Größen

- ▲ Doppelt geschweißter Eschenstiel, naturell lackiert
- ▲ Kopf und Stiel mit Ringkeil befestigt
- ▲ Im Gesenk geschmiedet, gehärtet und angelassen
- ▲ Flächen poliert
- ▲ VPA/GS geprüft
- ▲ DIN 6475

Artikelnummer	Kopfgewicht	Länge	Preis exkl. MwSt.	Preis inkl. MwSt.
3030030119	3000 g	600 mm	€ 25,70	€ 30,84
3040030119	4000 g	700 mm	€ 32,20	€ 38,64
3050030119	5000 g	800 mm	€ 40,00	€ 48,00

RUTHE



Ruthe Fäustel Fiberglas, große Größen

- ▲ Aus Qualitätsstahl
- ▲ Nahezu unzerbrechlicher Fiberglaskern mit Kunststoffhülle
- ▲ Mit Grau/schwarzem 3-Komponenten-Griff (PAK-frei)
- ▲ VPA/GS geprüft
- ▲ DIN 6475

Artikelnummer	Kopfgewicht	Länge	Preis exkl. MwSt.	Preis inkl. MwSt.
3050047119	5000 g	800 mm	€ 56,50	€ 67,80

RUTHE



Ruthe Rückschlagfreier Schonhammer

- ▲ Schwarzer Kunststoffkopf
- ▲ Stahlrohrstiel mit nahezu unzerbrechlichem Fiberglaskern und Kunststoffhülle
- ▲ Schwarzer Kunststoffgriff

Artikelnummer	Kopfgewicht	Länge	Preis exkl. MwSt.	Preis inkl. MwSt.
3050048119	5000 g	890 mm	€ 121,10	€ 145,32

RUTHE



Ruthe Plattenlegerhammer

- ▲ Mit vulkanisiertem Gummikopf (PAK-frei)
- ▲ VPA/GS geprüft
- ▲ Mit Eschenstiel
- ▲ Kopf DM: 104 mm
- ▲ Länge: 396 mm
- ▲ Kopfgewicht: 1250 g

Artikelnummer	Beschreibung	Preis exkl. MwSt.	Preis inkl. MwSt.
3012518119	Ruthe Plattenlegerhammer	€ 38,20	€ 45,84



RUTHE

Ruthe Gummihammer

- ▲ Kopf aus halbstarrer Kunststoff, 90 Shore
- ▲ Eschenstiel
- ▲ PAK-frei
- ▲ Ideal für empfindliche Bauteile wie Beschläge, Schlösser, Fliesen, Bleche etc. sowie für Pflasterarbeiten und Trockenbau
- ▲ DIN 7294 B

Artikelnummer	Gewicht	Kopf-Ø	Länge	Preis exkl. MwSt.	Preis inkl. MwSt.
3005460119	510 g	55 mm	90 mm	€ 5,00	€ 6,00
3006560119	717 g	65 mm	115 mm	€ 6,90	€ 8,28
3007560119	1000 g	75 mm	130 mm	€ 8,40	€ 10,08
3009060119	1500 g	90 mm	140 mm	€ 11,80	€ 14,16



RUTHE

Ruthe Mini-Schaufel

- ▲ Robuster Fiberglasstiel
- ▲ Trittkanten
- ▲ Verzinktes Blatt
- ▲ Länge 700 mm
- ▲ Gewicht 900 g

Artikelnummer	Beschreibung	Preis exkl. MwSt.	Preis inkl. MwSt.
3007070019	Ruthe Mini-Schaufel	€ 31,40	€ 37,68



RUTHE

Ruthe Handwerkerbeil Ganzstahl

- ▲ Kopf fein geschliffen
- ▲ Schneide ballig scharf geschliffen
- ▲ Ganzstahlstiel geschmiedet
- ▲ Ausgewogene Gewichtsverteilung
- ▲ Mit Schneidenschutz aus Lader inkl. Gürtelschlaufe
- ▲ Nahezu unverwüstlich
- ▲ VPA/GS geprüft
- ▲ DIN 7287
- ▲ Gewicht: 950 g
- ▲ Länge 365 mm

Artikelnummer	Beschreibung	Preis exkl. MwSt.	Preis inkl. MwSt.
6009052119	Ruthe Handwerkerbeil Ganzstahl	€ 59,50	€ 71,40



RUTHE

Ruthe Handbeil Hickory

- ▲ Komplet geschmiedet, gehärtet und angelassener Kopf
- ▲ Schneide ballig scharf geschliffen
- ▲ Dunkel gebeizter Hickory Stiel
- ▲ VPA/GS geprüft
- ▲ DIN 5131B
- ▲ Gewicht: 700 g
- ▲ Länge 360 mm

Artikelnummer	Beschreibung	Preis exkl. MwSt.	Preis inkl. MwSt.
3006062019	Ruthe Handbeil Hickory	€ 19,80	€ 23,76



RUTHE

Ruthe Axt Hickory

- ▲ Im Gesenk geschmiedet, gehärtet und angelassen
- ▲ Kopf fein poliert
- ▲ Schneide ballig scharf geschliffen
- ▲ Dunkel gebeizter Hickory Stiel
- ▲ VPA/GS geprüft
- ▲ DIN 7294 B
- ▲ Gewicht: 1860 g
- ▲ Länge 700 mm

Artikelnummer	Beschreibung	Preis exkl. MwSt.	Preis inkl. MwSt.
3014064019	Ruthe Axt Hickory	€ 42,90	€ 51,48



HALDER

Handbeil mit Ledergriff

- ▲ Ganzstahlausführung aus Spezial-Vergütungsstahl
- ▲ aus einem Stück geschmiedet
- ▲ allseitig feinst geschliffen und poliert
- ▲ Korrosionsschutz
- ▲ Blatt sorgfältig gehärtet und scharf geschliffen
- ▲ Handgefertigter, rutschsicherer Ledergriff

Artikelnummer	Länge	Gewicht	Preis exkl. MwSt.	Preis inkl. MwSt.
3555.375	370 mm	970 g	€ 104,20	€ 125,04



HALDER

Simplex Spaltaxt

- ▲ mit Temporgussgehäuse
- ▲ massiver Stielschutzhülse und Hickorystiel
- ▲ Axtblatt gesenkgeschmiedet und vergütet, geschliffen und poliert
- ▲ Schlageinsatz Superplastik: weiß, mittelhart

Artikelnummer	Kopf Ø	Klingenlänge	Gewicht	Länge	Preis exkl. MwSt.	Preis inkl. MwSt.
3007.750	50 mm	100 mm	2700 g	765 mm	€ 107,00	€ 128,40



HALDER

Simplex Spalthammer

- ▲ Mit Temporgussgehäuse
- ▲ Massive Stielschutzhülse
- ▲ Hickorystiel
- ▲ Nylon-Simplex-Einsatz
- ▲ Axtblatt aus hochwertigem, gesenkgeschmiedetem Carbonstahl

Artikelnummer	Kopf Ø	Klingenlänge	Gewicht	Länge	Preis exkl. MwSt.	Preis inkl. MwSt.
3007.160	60 mm	65 mm	4100 g	900 mm	€ 140,10	€ 168,12



HALDER

Drehspaltkeil

- ▲ Effizientes und einfach Spalten von Meterholz
- ▲ Optimal einsetzbar mit Simplex Spalthammer oder Vorschlaghammer

Artikelnummer	Kopf Ø	Gewicht	Länge	Preis exkl. MwSt.	Preis inkl. MwSt.
3556.260	50 mm	3100 g	260 mm	€ 42,70	€ 51,24



HALDER

Spaltaxt mit Keilstegen

- ▲ 50mm mit Temporgussgehäuse
- ▲ massiver Stielschutzhülse und Hickorystiel
- ▲ Axtblatt geschmiedet, vergütet, geschliffen und poliert
- ▲ Schlageinsatz Superplastik

Artikelnummer	Kopf Ø	Klingenlänge	Gewicht	Länge	Preis exkl. MwSt.	Preis inkl. MwSt.
3007.751	50 mm	100 mm	2840 g	765 mm	€ 107,00	€ 128,40

LATTHÄMMER

- ▲ Schlagfläche angeraut
- ▲ Mit magnetischem Nagelhalter
- ▲ geraute Hammerbahn
- ▲ Klaue und Spitze sauber gehärtet
- ▲ GS-geprüft (außer Leatherforge / Steeler)
- ▲ aus hochwertigem Qualitätsstahl geschmiedet



SEMLOC

BasicPlus Latthammer

- ▲ Schwarz lackiertes Einsteigermodell
- ▲ Gewicht: 900 Gramm
- ▲ mit Magnet

Artikelnummer	Material Hammerkopf	Material Stiel/Griff	Preis exkl. MwSt.	Preis inkl. MwSt.
102030	geschmiedeter Spezialstahl, schwarz pulverbeschichtet	Stahlrohrstiel mit unlösbar verklebtem Kunststoffgriff	€ 13,30	€ 15,96



SEMLOC

Compañero Latthammer

- ▲ Latthammer mit Flaschenöffner
- ▲ Flaschenöffner sauber ausgelassen
- ▲ Schwarz beschichtet
- ▲ Gewicht: 890 Gramm
- ▲ mit Magnet



Artikelnummer	Material Hammerkopf	Material Stiel/Griff	Preis exkl. MwSt.	Preis inkl. MwSt.
102040	Geschmiedeter Spezialstahl, schwarz pulverbeschichtet	Stahlrohr mit unlösbar verklebtem Kunststoffgriff	€ 15,70	€ 18,84



SEMLOC

BlackmanPro Latthammer

- ▲ Komplett von Hand geschliffen
- ▲ Stahlabschlussring für Sicherheit
- ▲ Hammeroberseite von Hand poliert
- ▲ Gewicht: 830 Gramm
- ▲ mit Magnet

Artikelnummer	Material Hammerkopf	Material Stiel/Griff	Preis exkl. MwSt.	Preis inkl. MwSt.
102020	Geschmiedeter Spezialstahl mit Stahlabschlussring	Stahlrohrstiel mit unlösbar verklebtem Spezialgriff	€ 16,70	€ 20,04



SEMLOC

Craffthor Latthammer

- ▲ Komplett geschliffen und von Hand überpoliert
- ▲ Stahlabschlussring für Sicherheit
- ▲ Gewicht: 820 Gramm
- ▲ mit Magnet

Artikelnummer	Material Hammerkopf	Material Stiel/Griff	Preis exkl. MwSt.	Preis inkl. MwSt.
102010	Geschmiedeter Spezialstahl mit Stahlabschlussring	Stahlrohrstiel mit unlösbar verklebtem Spezialgriff	€ 20,40	€ 24,48



SEMLOC

Construction Latthammer

- ▲ Aus Spezialstahl in einem Stück durchgängig geschmiedet
- ▲ Schaft extra leicht durch Skelett-Technik
- ▲ Mit ergonomischen, vibrationsdämpfenden anti-slip Komfort-Griff
- ▲ Kräftiger Nagelzug mit sauber geschliffener, gehärteter Spitze
- ▲ Mit magnetischem Nagelhalter und gerauhter Bahn
- ▲ Unzerbrechlicher Latthammer der Referenzklasse
- ▲ Gewicht: 950 Gramm
- ▲ mit Magnet

Artikelnummer	Material Hammerkopf	Material Stiel/Griff	Preis exkl. MwSt.	Preis inkl. MwSt.
104010	Spezialstahl, Hammerkopf und Stiel aus einem Stück durchgängig geschmiedet	Spezialstahl, Hammerkopf und Stiel aus einem Stück + ergonomischen Softgrip	€ 37,80	€ 45,36



Steeler Latthammer

- ▲ Ergonomischer Softgrip mit Antislip-Rillen für kraftvolles, ermüdungsfreies Arbeiten
- ▲ Aus einem Stück geschmiedet – vollkommen unzerbrechlich
- ▲ Komplett geschliffen und von Hand poliert
- ▲ Gewicht: 950 Gramm
- ▲ mit Magnet

Artikelnummer	Material Hammerkopf	Material Stiel/Griff	Preis exkl. MwSt.	Preis inkl. MwSt.
101020	Spezialstahl, Hammerkopf und Stiel aus einem Stück durchgängig geschmiedet	Spezialstahl, Hammerkopf und Stiel aus einem Stück + ergonomischen Softgrip mit Antislip-Rillen	€ 36,10	€ 43,32



Leatherforge Latthammer

- ▲ Ledergriff, der sich bei Gebrauch mit der Zeit der Hand anpasst
- ▲ Gewicht: 1000 Gramm
- ▲ mit Magnet

Artikelnummer	Material Hammerkopf	Material Stiel/Griff	Preis exkl. MwSt.	Preis inkl. MwSt.
101010	Spezialstahl, Hammerkopf und Stiel aus einem Stück durchgängig geschmiedet	Spezialstahl, Hammerkopf und Stiel aus einem Stück + edlem Ledergriff	€ 45,50	€ 54,60



Fiberthor Latthammer

- ▲ Ergonomischer Softgrip mit Dämpfungszonen für ermüdungsarmes und vibrationsreduziertes Arbeiten
- ▲ Kein Austritt einzelner Glasfasern bei Fehlschlägen
- ▲ Gewicht: 870 Gramm
- ▲ mit Magnet

Artikelnummer	Material Hammerkopf	Material Stiel/Griff	Preis exkl. MwSt.	Preis inkl. MwSt.
103010	Geschmiedeter Spezialstahl	Unzerbrechlicher Glasfaserstiel mit unlösbar verklebtem Spezialgriff	€ 14,00	€ 16,80



Schlosserhammer, Stiel aus Hickory

- ▲ Aus Qualitätsstahl geschmiedet ▲ Präzise gehärtet und vorschriftsmäßig angelassen
- ▲ Präzisionsschliff mit besonders genauen Schlagflächen und Kantenbrüchen
- ▲ Industriequalität der Referenzklasse ▲ Pulverbeschichtet und dauerhaft lasermarkiert
- ▲ Robuster Hickorystiel ▲ DIN1041

Artikelnummer	Gewicht	Preis exkl. MwSt.	Preis inkl. MwSt.
105020	200 g	€ 8,80	€ 10,56
105030	300 g	€ 11,10	€ 13,32
105050	500 g	€ 11,70	€ 14,04
105080	800 g	€ 15,00	€ 18,00
105100	1000 g	€ 18,50	€ 22,20
105150	1500 g	€ 19,70	€ 23,64
105200	2000 g	€ 22,40	€ 26,88



Fäustel, Stiel aus Hickory

- ▲ Aus Qualitätsstahl geschmiedet ▲ Präzise gehärtet und vorschriftsmäßig angelassen
- ▲ Präzisionsschliff mit besonders genauen Schlagflächen und Kantenbrüchen
- ▲ Industriequalität der Referenzklasse ▲ Pulverbeschichtet und dauerhaft lasermarkiert
- ▲ Robuster Hickorystiel ▲ DIN6475

Artikelnummer	Gewicht	Preis exkl. MwSt.	Preis inkl. MwSt.
106100	1000 g	€ 14,50	€ 17,40
106125	1250 g	€ 15,90	€ 19,08
106150	1500 g	€ 17,20	€ 20,64
106200	2000 g	€ 19,50	€ 23,40

2-armige Universal Abzieher mit selbstzentrierenden Abzughaken

- ▶ Mit zunehmendem Spindelndruck umklammern die Abzughaken, mit automatisch größer werdener Kraft, das abzuziehende Teil
- ▶ Die schmalen Abzughaken eignen sich für enge, schlecht zugängliche Stellen
- ▶ Die bewährte Original-KUKKO-Konstruktion „AUTOGRIP“ mit automatischer Selbstspannung, Selbstverriegelung und Selbstzentrierung der Abzughaken
- ▶ Die Zweiarmligkeit ermöglicht ein platzsparendes Arbeiten.



Artikelnummer	Spannweite	Spanntiefe	Preis exkl. MwSt.	Preis inkl. MwSt.
43-1	60 mm	50 mm	€ 52,90	€ 63,48
43-2	70 mm	70 mm	€ 52,90	€ 63,48
43-3	80 mm	80 mm	€ 55,90	€ 67,08

3-armige Universal Abzieher mit selbstzentrierenden Abzughaken

- ▶ Mit zunehmendem Spindelndruck umklammern die Abzughaken, mit automatisch größer werdener Kraft, das abzuziehende Teil
- ▶ Die schmalen Abzughaken eignen sich für enge, schlecht zugängliche Stellen
- ▶ Die bewährte Original-KUKKO-Konstruktion „AUTOGRIP“ mit automatischer Selbstspannung, Selbstverriegelung und Selbstzentrierung der Abzughaken
- ▶ Die Zweiarmligkeit ermöglicht ein platzsparendes Arbeiten.



Artikelnummer	Spannweite	Spanntiefe	Preis exkl. MwSt.	Preis inkl. MwSt.
43-11	60 mm	50 mm	€ 67,60	€ 81,12
43-12	70 mm	70 mm	€ 67,60	€ 81,12
43-13	80 mm	80 mm	€ 73,50	€ 88,20

2-Arm Abzieher Serie 20

- ▶ 2-armiger Universal Abzieher
- ▶ Baureihe 20
- ▶ Zum Abziehen von Lagern, Zahnrädern, Scheiben etc.
- ▶ Standard-Abzughaken
- ▶ Auf der Traverse stufenlos verschiebbare Abzughaken
- ▶ Mechanische Spindel
- ▶ Gewaltes Gewinde ist spezialbeschichtet
- ▶ Durch Zweiarmligkeit platzsparendes Arbeiten
- ▶ In jeder Position, selbst unter Vollbelastung, parallele Abzughaken
- ▶ Kräftige Ausführung, hohe Leistung und lange Lebensdauer
- ▶ Quality Made in Germany
- ▶ Plagiatschutz durch Sicherheitsetikett



Artikelnummer	Spannweite	Spanntiefe	Preis exkl. MwSt.	Preis inkl. MwSt.
20-1	90 mm	100 mm	€ 105,80	€ 126,96
20-10	120 mm	100 mm	€ 111,70	€ 134,04
20-2	160 mm	150 mm	€ 194,00	€ 232,80
20-20	200 mm	150 mm	€ 229,30	€ 275,16
20-3	250 mm	200 mm	€ 364,60	€ 437,52

3-Arm Abzieher Serie 30

- ▶ 3-armiger Universal Abzieher
- ▶ Baureihe 30
- ▶ Zum Abziehen von Lagern, Zahnrädern, Scheiben etc.
- ▶ Standard-Abzughaken
- ▶ Auf der Traverse stufenlos verschiebbare Abzughaken
- ▶ Mechanische Spindel
- ▶ Gewaltes Gewinde ist spezialbeschichtet
- ▶ Die Dreiarmligkeit garantiert gleichmäßige Lastenverteilung und dadurch besonders sicheren Halt am abzuziehenden Teil
- ▶ In jeder Position, selbst unter Vollbelastung, parallele Abzughaken
- ▶ Kräftige Ausführung, hohe Leistung und lange Lebensdauer
- ▶ Quality Made in Germany
- ▶ Plagiatschutz durch Sicherheitsetikett.



Artikelnummer	Spannweite	Spanntiefe	Preis exkl. MwSt.	Preis inkl. MwSt.
30-1	90 mm	100 mm	€ 147,00	€ 176,40
30-10	120 mm	100 mm	€ 156,70	€ 188,04
30-2	160 mm	150 mm	€ 285,00	€ 342,00
30-20	200 mm	150 mm	€ 323,40	€ 388,08
30-3	250 mm	200 mm	€ 509,00	€ 610,80



Stahlschraubenschlüssel Europäer 1900

- ▶ Zum Zusammenpressen und Festhalten mehrerer Werkstücke
- ▶ Einstellbarer Schraubenschlüssel mit doppelseitigem Maul
- ▶ Rautenförmiges Maul auf einer Seite für Befestigung von runden oder mehrkantigen Körpern
- ▶ Weichkunststoffschutzkappen verbessern Halt bei metallischen Gegenständen
- ▶ Locked-Unlocked System

Artikelnummer	Länge	Spannweite	Preis exkl. MwSt.	Preis inkl. MwSt.
1900-30	150 mm	30 mm	€ 105,80	€ 126,96
1900-50	175 mm	50 mm	€ 120,50	€ 144,60
1900-75	250 mm	75 mm	€ 176,40	€ 211,68



Schraubenausdreher-Satz



- ▲ Zum Ausdrehen von abgerissenen Schrauben mit Rechtsgewinde
- ▲ Chrom-Vanadium Stahl
- ▲ Vierkant zur Betätigung mit Windeisen und Maulschlüssel.
- ▲ Feine Rillen bieten beste Traktion und somit eine komfortable Arbeitsweise

Artikelnummer	Inhalt	Preis exkl. MwSt.	Preis inkl. MwSt.
49-A	49-1, 49-2, 49-3, 49-4, 49-5 / M3 - M18	€ 32,30	€ 38,76



2-schaliger Innenauszieher Serie 21



- ▲ Zum Ausziehen innenliegender Lager, Lageraußenringe und Buchsen
- ▲ Die 2-schalige Ausführung der Innenauszieher mit extra großen Greifkanten ermöglicht ein sicheres Ausziehen
- ▲ Die Innenauszieher besitzen eine innenliegende Anschlagsicherung gegen Überspannungs- und Überlastungseinwirkungen
- ▲ Die Innenauszieher von Kukko sind sowohl mit Gegenstützen als auch mit Gleithämmern kombinierbar
- ▲ Verlängerungen aus der Baureihe 21-V ermöglichen in Kombination mit den Innenausziehern das Lösen tiefsitzender Lager
- ▲ Mechanische Spindel
- ▲ Gewalztes Gewinde ist spezialbeschichtet
- ▲ Selbstheilender Korrosionsschutz der verzinkten Teile

Artikelnummer	Spannweite	Preis exkl. MwSt.	Preis inkl. MwSt.
21-0	5 - 8	€ 82,30	€ 98,76
21-00	6 - 10	€ 82,30	€ 98,76
21-01	8 - 12	€ 82,30	€ 98,76
21-02	10 - 14	€ 82,30	€ 98,76
21-1	12 - 16	€ 82,30	€ 98,76
21-2	14 - 19	€ 82,30	€ 98,76
21-3	18 - 23	€ 82,30	€ 98,76

Artikelnummer	Spannweite	Preis exkl. MwSt.	Preis inkl. MwSt.
21-4	20 - 30	€ 82,30	€ 98,76
21-5	28 - 40	€ 91,10	€ 109,32
21-6	36 - 46	€ 102,90	€ 123,48
21-7	45 - 58	€ 138,20	€ 165,84
21-8	56 - 70	€ 173,50	€ 208,20
21-9	70 - 100	€ 276,40	€ 331,68



Gegenstützen für Innenauszieher

- ▲ Die Arme der Gegenstützen lassen sich durch eine innenliegende Federung leichtgängig verstellen (Größe 1 bis 3)
- ▲ Der Reibungswiderstand der Gegenstützen-Mutter wird durch ein eingebautes Drucklager auf ein Minimum reduziert (Größe 1 bis 3)
- ▲ Die Gegenstützen der Größen (4 und 5) sind mit ihren Abstützfüßen besonders für große Kugellager etc. geeignet und sichern einen festen Stand beim Ausziehen

Artikelnummer	Beschreibung	Preis exkl. MwSt.	Preis inkl. MwSt.
22-1	Gegenstütze für Innenauszieher 21-0 bis 21-5	€ 82,30	€ 98,76
22-2	Gegenstütze für Innenauszieher 21-3 bis 21-8	€ 114,70	€ 137,64
22-3	Gegenstütze für Innenauszieher 21-6 bis 21-9	€ 226,40	€ 271,68



Gleithammer-Vorrichtung

- ▲ Zur Verwendung mit Baureihe 21
- ▲ Berührungsloses und schonendes Ausziehen von innenliegenden Lagern etc.
- ▲ Ergonomisch geformtes, massives Gleitstück zur optimalen Kraftübertragung
- ▲ Platzsparend mit starker Schockwirkung

Artikelnummer	Beschreibung	Preis exkl. MwSt.	Preis inkl. MwSt.
22-0-05	Gleithammer-Vorrichtung für Innenauszieher 21-0 bis 21-2	€ 82,30	€ 98,76
22-0-17	Gleithammer-Vorrichtung für Innenauszieher 21-3 bis 21-9	€ 226,40	€ 271,68



3-armige Abzieher „Alligator“ mit voreinstellbaren Abzughaken

Zum Abziehen von Lagern, Zahnrädern, Scheiben etc.

- ▲ Abzughaken sind verschraubt – leichtes Auswechseln möglich
- ▲ Bewegen und Abrutschen wird verhindert durch Self Lock
- ▲ Dreiarmligkeit garantiert gleichmäßige Lastenverteilung – besonders sicherer Halt
- ▲ Mechanische Spindel
- ▲ Alligator-Übersetzung garantiert, dass Abzughaken sich nur durch Bedienen des Eingangsschlüssels öffnen und schließen lassen – unlösbar wie der Biss eines Alligators
- ▲ Bund des Spindelkopf verhindert Abrutschen des Schlüssels



Artikelnummer	Spannweite	Spanntiefe	Preis exkl. MwSt.	Preis inkl. MwSt.
12-1	100 mm	100 mm	€ 164,60	€ 197,52
12-2	150 mm	125 mm	€ 238,10	€ 285,72



Trennvorrichtung mit Schnellspanndruckspindel

Zum Abziehen von Kugellagern, Rollenlager, Innenringe und anderen bündig aufsitzenden Teilen, wenn für Abzughaken nicht ausreichend Platz vorhanden ist.

- ▲ Mit Schnellspann-Druckspindel
- ▲ Scharfe Schneiden ermöglichen das Abziehen bündig aufliegender Teile, wo Abzughaken unanwendbar sind
- ▲ Keilförmige Trennbacken werden unter abzuziehendes Bauteil fixiert
- ▲ Großen Ablageflächen schonen das abzuziehende Teil
- ▲ Einfache Handhabung, da Trennbacken mit nur einer Druckspindel schnell und zentrisch gespannt werden
- ▲ Höchste Stabilität beim Abziehen, da Trenn- und Abziehvorrichtung fest miteinander verschraubt werden

Artikelnummer	Ø Welle	Abstand Seitenbolzen	Preis exkl. MwSt.	Preis inkl. MwSt.
17-0	8-60 mm	60 mm	€ 132,30	€ 158,76
17-1	12-75 mm	75 mm	€ 173,50	€ 208,20



Abziehvorrichtung zur Verwendung mit Baureihe 17

- ▲ Mechanische Spindel
- ▲ Gewalztes Gewinde ist spezialbeschichtet
- ▲ Höchste Stabilität beim Abziehen

Artikelnummer	Zugbolzentiefe	Zugbolzenweite	Preis exkl. MwSt.	Preis inkl. MwSt.
18-0	71-50 mm	50-110 mm	€ 76,40	€ 91,68
18-1	122-200 mm	60-150 mm	€ 135,20	€ 162,24



3-armige Universal Abzieher mit schmalen, schnellverstellbaren Abzughaken

Zum Abziehen von Lagern, Zahnrädern, Scheiben etc für enge und schlecht zugängliche Zwischenräume

- ▲ Schmale Abzughaken mit Schnellverstellung Quick Adjust
- ▲ In jeder Position, selbst unter Vollbelastung, parallele Abzughaken
- ▲ Auf der Traverse stufenlos verschiebbare Abzughaken
- ▲ Optimale Anpassung der Spindel an die Welle durch 2-seitige Spindelspitze
- ▲ Mechanische Spindel

Artikelnummer	Spannweite	Spanntiefe	Preis exkl. MwSt.	Preis inkl. MwSt.
30-1+S	90 mm	100 mm	€ 185,20	€ 222,24
30-2+S	160 mm	150 mm	€ 341,00	€ 409,20



41-0

41-2

2-armige Universal Abzieher mit schwenkbaren Abzughaken



Zum Abziehen von Lagern, Zahnrädern, Scheiben

- ▲ Schwenkbare Standard-Abzughaken
- ▲ Durch Zweiarmligkeit platzsparendes Arbeiten
- ▲ Mechanische Spindel
- ▲ Gewalztes Gewinde ist spezialbeschichtet
- ▲ Je größer die Abziehkraft, desto stärker der Griff der Abzughaken an dem abzuziehenden Werkstück
- ▲ Bund des Spindelkopfs verhindert Abrutschen des Schlüssels
- ▲ **Ist um das abzuziehende Teil herum genügend Freiraum, so empfehlen wir einen 3-armigen Abzieher Baureihe 42 für optimale Lastverteilung**



41-3

Artikelnummer	Spannweite	Spanntiefe	Preis exkl. MwSt.	Preis inkl. MwSt.
41-0	60 mm	40 mm	€ 38,20	€ 45,84
41-2	80 mm	80 mm	€ 44,10	€ 52,92
41-3	90 mm	120 mm	€ 85,30	€ 102,36



42-0

42-2

3-armige Universal Abzieher mit schwenkbaren Abzughaken



Zum Abziehen von Lagern, Zahnrädern, Scheiben

- ▲ Schwenkbare Standard-Abzughaken
- ▲ Durch Zweiarmligkeit platzsparendes Arbeiten
- ▲ Mechanische Spindel
- ▲ Gewalztes Gewinde ist spezialbeschichtet
- ▲ Je größer die Abziehkraft, desto stärker der Griff der Abzughaken an dem abzuziehenden Werkstück
- ▲ Bund des Spindelkopfs verhindert Abrutschen des Schlüssels
- ▲ **Ist um das abzuziehende Teil herum nicht genügend Freiraum, so empfehlen wir einen 2-armigen Abzieher Baureihe 41 für optimale Lastverteilung**



42-3

Artikelnummer	Spannweite	Spanntiefe	Preis exkl. MwSt.	Preis inkl. MwSt.
42-0	60 mm	40 mm	€ 50,00	€ 60,00
42-2	80 mm	80 mm	€ 61,70	€ 74,04
42-3	90 mm	120 mm	€ 117,60	€ 141,12



2-armige Universal Abzieher mit selbstzentrierenden Abzughaken

Zum Abziehen von Lagern, Zahnrädern, Scheiben etc.

- ▲ Standard-Abzughaken ▲ Automatische Selbstzentrierung der Abzughaken
- ▲ Durch Zweiarmligkeit platzsparendes Arbeiten ▲ Mechanische Spindel
- ▲ Gewalztes Gewinde ist spezialbeschichtet ▲ Bund des Spindelkopfs verhindert Abrutschen des Schlüssels

Artikelnummer	Spannweite	Spanntiefe	Preis exkl. MwSt.	Preis inkl. MwSt.
44-1	100 mm	100 mm	€ 61,70	€ 74,04
44-3	160 mm	160 mm	€ 152,90	€ 183,48



204-0

2-armige Lagerabzieher „Cobra“ mit Trennkralle und seitlicher Spannzwinge

Zum Abziehen bündig anliegender Kugellager, Lagerringe und Werkstücke

- ▲ Abzughaken mit Trennkralle sind speziell gehärtet und geschliffen
- ▲ Mit integrierter Spannzwinge
- ▲ Mechanische Spindel
- ▲ Gewalztes Gewinde ist spezialbeschichtet
- ▲ Die Krallen der Abzughaken greifen beim Anziehen der Spannzwinge unter das abzuziehende Teil und lösen dies bereits vor dem eigentlichen Abziehvorgang
- ▲ Bund des Spindelkopfs verhindert Abrutschen des Schlüssels
- ▲ **Kein Flexen, Meißeln und Hämmern mehr notwendig**

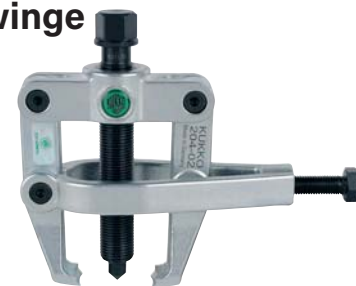

204-02

Artikelnummer	Spannweite	Spanntiefe	Preis exkl. MwSt.	Preis inkl. MwSt.
204-0	50 mm	70 mm	€ 135,20	€ 162,24
204-02	90 mm	100 mm	€ 208,70	€ 250,44



2-armige Trennabzieher „Cobra“ mit verstellbarer Spanntiefe

Zum Abziehen von plan aufliegenden Lager, Zahnrädern, Scheiben etc.

- Die Abzughaken sind umkehrbar und beidseitig anwendbar, mit 2 unterschiedlichen Hakenformen – die eine Seite besitzt normale Abziehklauen, die andere Trennkrallen
- Abzughaken mit Trennkralle sind speziell gehärtet und geschliffen
- Die Mehrfach-Bohrung in den Abzughaken ermöglicht ein Arbeiten mit variabler Spanntiefe
- Mit integrierter Spannzwinde
- Zweiarmigkeit ermöglicht platzsparendes Arbeiten

Artikelnummer	Spannweite	Spanntiefe	Preis exkl. MwSt.	Preis inkl. MwSt.
210-1	95 mm	170 mm	€ 252,80	€ 303,36
210-2	135 mm	270 mm	€ 317,50	€ 381,00



2-armiger Abzieher mit extrem schmalen, schnellverstellbaren Abzughaken

Zum Abziehen von Getriebezahnrädern, Lagern, Ritzeln, Synchronkörpern, etc.
Für extrem enge und schlechte zugängliche Zwischenräume

- Extrem schmale Abzughaken in Trapezform mit Schnellverstellung
- In jeder Position, selbst unter Vollbelastung, parallele Abzughaken
- Ermöglicht durch die Handstellrändel ein schnelles Lösen und Verschieben der Abzughaken auf der Traverse, ohne Schraubenschlüssel

Artikelnummer	Spannweite	Spanntiefe	Preis exkl. MwSt.	Preis inkl. MwSt.
20-1+S-T	90 mm	100 mm	€ 155,80	€ 186,96



Kugelgelenk-Abzieher (Mercedes Ausführung)

Zum Ausdrücken der Kugelzapfen beim Ausbau von Kugelgelenken sowie Spurstangenköpfe an Spurstangen

- Aus hochfestem, legiertem Vergütungsstahl, verzinkt
- Gewalztes Gewinde ist spezialbeschichtet

Artikelnummer	Gabelöffnung	Weite	Passend für	Preis exkl. MwSt.	Preis inkl. MwSt.
128-2	23 mm	48 mm	PKW	€ 73,50	€ 88,20
128-3	29 mm	60 mm	PKW	€ 97,00	€ 116,40
128-4	40 mm	106 mm	Transporter, LKW	€ 132,30	€ 158,76
128-5	46 mm	106 mm	Transporter, LKW	€ 191,10	€ 229,32



Kugelgelenk-Ausdrücker mit Hebelübersetzung

Zum Ausdrücken der Kugelzapfen beim Ausbau von Kugelgelenken sowie Spurstangenköpfen an Spurstangen von PKW, Lkw, Busse und Baufahrzeuge

Artikelnummer	Gabelöffnung	Weite	Passend für	Preis exkl. MwSt.	Preis inkl. MwSt.
129-0-25	25 mm	50 mm	PKW, leichte Lieferwagen	€ 141,10	€ 169,32
129-1	18 - 22 mm	50 mm	PKW, leichte Lieferwagen	€ 108,80	€ 130,56
129-3	31 mm	70 mm	LKW, Busse, Baufahrzeuge	€ 182,30	€ 218,76
129-4	40 mm	85 mm	LKW, Busse, Baufahrzeuge	€ 194,00	€ 232,80
129-5	36 mm	70 mm	LKW, Busse, Baufahrzeuge	€ 352,80	€ 423,36

129-1



129-3



129-4



129-5



Einschneidige, mechanische Mutternsprenger

Zum Sprengen festsitzender oder überdrehter Muttern ohne Beschädigung des Gewindebolzens der Güteklasse 5, 6, 8 und 10.

- ▲ Gehärtete Meißelschneide
- ▲ Beim Zurückdrehen in die andere Richtung ziehen Sie den Meißel vorsichtig zurück
- ▲ Bund der Spindel verleiht zusätzlichen Halt beim Betätigen des Meißels

Artikelnummer	Größe = für Muttern	Größe = für Muttern	Preis exkl. MwSt.	Preis inkl. MwSt.
55-0	4-10 mm	M2 - M6	€ 76,40	€ 91,68
55-1	10-18 mm	M6 - M12	€ 91,10	€ 109,32
55-2	19-27 mm	M12 - M18	€ 100,00	€ 120,00
55-3	27.36 mm	M18 - M24	€ 129,40	€ 155,28
55-4	32-50 mm	M22 - M33	€ 429,20	€ 515,04



Zweischneidige, mechanische Mutternsprenger

Mit doppelter Sprengwirkung für unlösbar festsitzende Muttern der Güteklasse 5, 6 und 8.

- ▲ Ein Arbeitsgang durch doppelte Schneidwirkung
- ▲ Sprengen der Mutter ist ohne die Beschädigung des Gewindebolzens möglich
- ▲ Bund der Spindel verleiht zusätzlichen Halt beim Betätigen des Meißels

Artikelnummer	Größe = für Muttern	Größe = für Muttern	Preis exkl. MwSt.	Preis inkl. MwSt.
54-2	10-27 mm	M6- M18	€ 111,70	€ 134,04
54-3	17-36 mm	M12 - M24	€ 144,10	€ 172,92



Batterieklemmen-Abzieher

- ▲ Einhand Automatik ermöglicht sicheres Arbeiten bei engen Platzverhältnissen
- ▲ Schmale Abzughaken eignen sich für enge, schlecht zugängliche Stellen

Artikelnummer	Spannweite	Preis exkl. MwSt.	Preis inkl. MwSt.
48	60 mm	€ 64,70	€ 77,64



Kugellager-Auszieh-Satz

- ▲ Für Kugellager 12-46 mm Innendurchmesser
- ▲ Die 2-schalige Ausführung mit extra großen Greifkanten ermöglicht ein sicheres Ausziehen
- ▲ Die Innenauszieher besitzen eine innenliegende Anschlagssicherung gegen Überspannungs- und Überlastungseinwirkungen
- ▲ Zum Ausziehen innenliegender Lager, Lageraußenringe und Buchsen
- ▲ Kräftige Ausführung, hohe Leistung und lange Lebensdauer

Artikelnummer	Bezeichnung	Preis exkl. MwSt.	Preis inkl. MwSt.
25-A	Kugellager-Auszieh-Satz	€ 785,00	€ 942,00



Kombinations-Abzieher-Satz 2- und 3-armig K-2030-1+A



- ▲ Abziehersatz „8 in 1“
- ▲ Durch die variable Kombinationsmöglichkeit von Standard und S-Haken und Verlängerungen ist der Zusammenbau von acht verschiedenen Abziehermodellen aus nur einem Satz möglich
- ▲ Universalabziehersatz 2 / 3 armig für Aussen und Innen
- ▲ Zum Abziehen von z.B. Zahnradern, Riemenscheiben etc.
- ▲ Haken sind feststellbar daher verrutschsicher



Artikelnummer	Beschreibung	Preis exkl. MwSt.	Preis inkl. MwSt.
K-2030-1+A	Abziehersatz K-2030-1+S	€ 449,80	€ 539,76



Kombi-Abziehersatz 2-Arm/3-Arm K-2030-10+S+T



Der neu zusammengestellte Satz **K-2030-10+S+T** ermöglicht durch die variable Kombinationsmöglichkeit von Haken und Verlängerungen den Zusammenbau von 24 verschiedenen Abziehermodellen aus nur einem Satz.

- ▲ Zum universellen Einsatz beim Abziehen von Getriebezahnradern, Lagern, Ritzeln und Synchronkörpern
- ▲ Durch das Umdrehen der Abzughaken sind die Abzieher als Außen- und Innenabzieher verwendbar
- ▲ Auch zum Abziehen asymmetrischer Werkstücke geeignet



Artikelnummer	Spannweite	Spanntiefe	Preis exkl. MwSt.	Preis inkl. MwSt.
K-2030-10+S+T	120-130 mm	100-350 mm	€ 793,80	€ 952,56



Universal-Abzieher-Satz



Zum universellen Einsatz beim Abziehen von Radlagerinnenringen, Achslagern, Kugellagerringen, Ritzeln uvm.

Inhalt:

- ▲ Ring-Maulschlüssel 1007-17
- ▲ Ring-Maulschlüssel 1007-22
- ▲ 2-armiger Abzieher für Lagerinnenringe „Cobra“ mit seitlicher Spannzwinde 204-V
- ▲ 2-armiger Trennabzieher „Cobra“ mit verstellbarer Spanntiefe 210-1
- ▲ Sechskant-Schraubendreher mit T-Griff 225-150

Artikelnummer	Spannweite	Spanntiefe	Preis exkl. MwSt.	Preis inkl. MwSt.
K-204-V-210-1	90-100 mm	100-170 mm	€ 443,90	€ 532,68



Kombi-Universal-Abziehersatz 2-Arm K-20-1+S-T

- ▲ Spannweite 90 mm - Spanntiefe 100/200 mm
- ▲ in der praktischen L-Box-Mini

Besteht aus

- ▲ **1x 20-1+** / 2-Arm Abzieher mit Schnellverschluss
Spannweite 90 mm - Spanntiefe 100 mm
- ▲ **1x 1-93-P** / Abzughaken-Paar extra schmal mit Schnellverschluss,
Spanntiefe 100 mm
- ▲ **1x 1-V-100-P** / Abzughakenverlängerung, kräftige Ausführung,
hohe Leistung und Lebensdauer, zusätzliche Spanntiefe 100 mm



Artikelnummer	Spannweite	Spanntiefe	Preis exkl. MwSt.	Preis inkl. MwSt.
K-20-1+S-T	90 mm	100/200 mm	€ 220,50	€ 264,60



SATA Aluminium Bügelsäge

- ▲ Ergonomischer Griff
- ▲ Bi-Metall-Sägeblatt 300 mm

Artikelnummer	Preis exkl. MwSt.	Preis inkl. MwSt.
ST93405SC	€ 21,80	€ 26,16



SATA Bügelsägeblätter 300 mm

Artikelnummer	Zahnung	Preis exkl. MwSt.	Preis inkl. MwSt.
ST93416	18T	€ 2,50	€ 3,00
ST93417	24T	€ 2,50	€ 3,00
ST93418	32T	€ 2,50	€ 3,00



IRWIN Bügelsäge Holz

- ▲ Gehärtete und präzisionsgeflehte Blätter bieten hervorragende Schnittleistung

Artikelnummer	Preis exkl. MwSt.	Preis inkl. MwSt.
TXP1624533000	€ 11,60	€ 13,92



IRWIN EVO Universal-Handsäge

- ▲ Das einzigartige Verhältnis von Griff zu Blatt überwindet die traditionellen konstruktiven Einschränkungen

Artikelnummer	Länge	Preis exkl. MwSt.	Preis inkl. MwSt.
10507858	525 mm	€ 21,30	€ 25,56
10507860	425 mm	€ 19,40	€ 23,28



IRWIN PLUS 880 Universal-Handsäge

- ▲ Dreifach geschliffene Universal Zähne für schnelles Schneiden - Anwendung für die meisten Baumaterialien

Artikelnummer	Länge	Preis exkl. MwSt.	Preis inkl. MwSt.
10503622	400 mm	€ 13,90	€ 16,68
10503623	450 mm	€ 14,30	€ 17,16
10503624	500 mm	€ 14,70	€ 17,64
10503625	550 mm	€ 14,90	€ 17,88



SATA Mini-Bügelssäge

- ▲ ABS-Griff für Komfort und Haltbarkeit
- ▲ Bi-Metall-Sägeblatt 150 mm

Artikelnummer	Beschreibung	Preis exkl. MwSt.	Preis inkl. MwSt.
ST93404	Bügelssäge	€ 7,50	€ 9,00
ST93411	3x Sägeblatt	€ 3,70	€ 4,44



IRWIN Bügelssäge Metall

- ▲ Die IRWIN® Hochleistungs-Bügelssägebogen ermöglicht eine Blattspannung von bis zu 125 kg

Artikelnummer	Preis exkl. MwSt.	Preis inkl. MwSt.
10504407	€ 26,60	€ 31,92



IRWIN Bügelssägeblatt Bi-Metall

- ▲ Die neue Sägezahngeometrie bietet eine höhere Beständigkeit gegenüber Zahnbruch

Artikelnummer	Menge / VE	Preis exkl. MwSt.	Preis inkl. MwSt.
10504523	2 Stück	€ 3,60	€ 4,32
10504524	2 Stück	€ 3,60	€ 4,32



SATA Bügelssägeblätter 100er Packung 300 mm

Artikelnummer	Zahnung	Preis exkl. MwSt.	Preis inkl. MwSt.
ST93404ME	18T	€ 197,60	€ 237,12
ST93405ME	24T	€ 197,60	€ 237,12
ST93406ME	32T	€ 197,60	€ 237,12



SATA Handsäge mit Holzgriff

Artikelnummer	Länge	Preis exkl. MwSt.	Preis inkl. MwSt.
ST93621ME	400 mm	€ 7,40	€ 8,88
ST93622ME	450 mm	€ 8,10	€ 9,72
ST93623ME	500 mm	€ 8,70	€ 10,44
ST93624ME	550 mm	€ 9,40	€ 11,28
ST93625ME	600 mm	€ 10,80	€ 12,96



Extra lange Ausführung, um volle Hebelkraft zu erreichen!

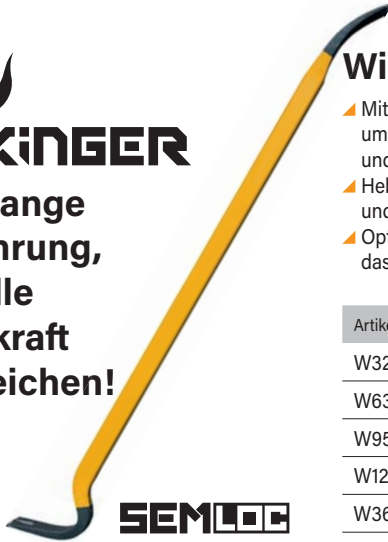

SEMLOG

Wiking Nageleisen

- ▶ Mit gesondert geschliffener Schlagfläche über der Klaue, um das Eisen kraftvoll unter Werkstücke zu schlagen und Fehlschläge zu vermeiden
- ▶ Hebelschneide schmal ausgeschmiedet für engste Zwischenräume und kraftvolle Schabarbeiten
- ▶ Optimaler Anstellwinkel – auch an Wandanschlüssen lässt sich das Eisen gut greifen und kraftvoll heben.

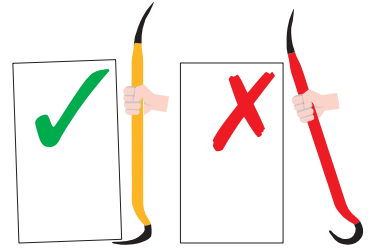

Artikelnummer	Beschreibung	Preis exkl. MwSt.	Preis inkl. MwSt.
W320	Wiking Nageleisen 320 mm	€ 12,60	€ 15,12
W630	Wiking Nageleisen 630 mm	€ 19,80	€ 23,76
W950	Wiking Nageleisen 950 mm	€ 24,80	€ 29,76
W1200	Wiking Nageleisen 1200 mm	€ 35,50	€ 42,60
W369-SET	Wiking Nageleisen-Set (320/630/950 mm)	€ 59,00	€ 70,80



PICARD

Picard Nageleisen BlackGiant Pro Bar

- ▶ Handliche, besonders stabile und kräftige Ausführung (-40% leichter als BlackGiant Bar)
- ▶ Partiiell gehärtet und ausgelassen
- ▶ Aus einem Stück geschmiedet, langlebig und robust
- ▶ Breite Auflagefläche
- ▶ Über 55% mehr Hub bei vergleichbarer Hebelkraft
- ▶ Präzise geschliffene Klingen erleichtern das Eindringen in schmale Spalten
- ▶ Rückseite der Klaue als Schlagfläche

Artikelnummer	Länge	Gewicht	Preis exkl. MwSt.	Preis inkl. MwSt.
0004680-375	380 mm	732 g	€ 46,40	€ 55,68
0004680-500	505 mm	1083 g	€ 58,80	€ 70,56
0004680-600	610 mm	1267 g	€ 66,90	€ 80,28
0004680-750	762 mm	2156 g	€ 90,70	€ 108,84
0004680-900	915 mm	2495 g	€ 104,90	€ 125,88



SEMLOG

Wicky Nageleisen

- ▶ Extrem flach
- ▶ findet leicht Platz in jeder Werkzeugtasche
- ▶ ideal ausgelegt für feinere Arbeiten
- ▶ 3 präzise gearbeitete Nagelzieher
- ▶ extrem Biegestabil
- ▶ Beste Stahlqualität wie bei den großen Wiking-Brüdern
- ▶ sauber gehärtete Arbeitsenden

Artikelnummer	Beschreibung	Preis exkl. MwSt.	Preis inkl. MwSt.
W380S	Wicky Nageleisen 380 mm	€ 10,90	€ 13,08



PICARD

Picard Nageleisen BlackGiant® Twin Set

- ▶ Handliche, besonders stabile Ausführung
- ▶ Partiiell gehärtet und angelassen
- ▶ Aus einem Stück geschmiedet, langlebig und robust
- ▶ Beide Enden fein blank geschliffen für präzises Arbeiten in allen Einsatzbereichen

Artikelnummer	Beschreibung	Preis exkl. MwSt.	Preis inkl. MwSt.
0004699-111	PICARD Nageleisen BlackGiant® Twin Set	€ 34,30	€ 41,16



SEMLOG

Mini-Spitzhacke

- ▶ Kopfgewicht ca. 700 g
- ▶ Unzerbrechlicher Glasfaserstiel 375 mm

Artikelnummer	Beschreibung	Preis exkl. MwSt.	Preis inkl. MwSt.
111020	Mini-Spitzhacke	€ 17,30	€ 20,76



Sechskant-Stiftschlüsselsatz mit Griff extra lang, 9-tlg.

- ▲ Kugelkopf
- ▲ Bis zu 30% länger für eine bessere Hebelwirkung
- ▲ Leicht lesbare Größenmarkierung
- ▲ Der Halter dient gleichzeitig als Griff
- ▲ 1,5, 2, 2,5, 3, 4, 5, 6, 8, 10 mm



Artikelnummer	Beschreibung	Preis exkl. MwSt.	Preis inkl. MwSt.
ST09124SJ	Sechskant-Stiftschlüsselsatz mit Griff extra lang, 9-tlg.	€ 23,80	€ 28,56



Sechskant-Stiftschlüsselsatz extra lang, 9-tlg.

- ▲ Kugelkopf
- ▲ Bis zu 30% länger für eine bessere Hebelwirkung
- ▲ Leicht lesbare Größenmarkierung
- ▲ Mit Halter
- ▲ 1,5, 2, 2,5, 3, 4, 5, 6, 8, 10 mm

Artikelnummer	Beschreibung	Preis exkl. MwSt.	Preis inkl. MwSt.
ST09101ASJ	Sechskant-Stiftschlüsselsatz extra lang, 9-tlg.	€ 15,10	€ 18,12



Sechskant-Stiftschlüsselsatz lang, 9-tlg.

- ▲ Kugelkopf
- ▲ Leicht lesbare Größenmarkierung
- ▲ Mit Halter
- ▲ 1,5, 2, 2,5, 3, 4, 5, 6, 8, 10 mm



Artikelnummer	Beschreibung	Preis exkl. MwSt.	Preis inkl. MwSt.
ST09105ASJ	Sechskant-Stiftschlüsselsatz lang, 9-tlg.	€ 11,20	€ 13,44



Sechskant-Stiftschlüsselsatz lang, 9-tlg.

- ▲ Leicht lesbare Größenmarkierung
- ▲ Mit Halter
- ▲ 1,5, 2, 2,5, 3, 4, 5, 6, 8, 10 mm



Artikelnummer	Beschreibung	Preis exkl. MwSt.	Preis inkl. MwSt.
ST09107ASJ	Sechskant-Stiftschlüsselsatz lang, 9-tlg.	€ 9,20	€ 11,04



Sechskant-Stiftschlüsselsatz Color Series, 9-tlg., KUGELKOPF

- ▲ Farbcodierung zur leichten Erkennung der Größen
- ▲ Kugelkopf
- ▲ Schwarze Oxidoberfläche gegen Korrosion
- ▲ Mit Halter
- ▲ 1,5, 2, 2,5, 3, 4, 5, 6, 8, 10 mm



Artikelnummer	Beschreibung	Preis exkl. MwSt.	Preis inkl. MwSt.
ST09101CHBSJ	Sechskant-Stiftschlüsselsatz Color Series , 9-tlg.	€ 21,90	€ 26,28



Sechskant-Stiftschlüsselsatz Color Series, 9-tlg.

- ▲ Farbcodierung zur leichten Erkennung der Größen
- ▲ Schwarze Oxidoberfläche gegen Korrosion
- ▲ Mit Halter
- ▲ 1,5, 2, 2,5, 3, 4, 5, 6, 8, 10 mm



Artikelnummer	Beschreibung	Preis exkl. MwSt.	Preis inkl. MwSt.
ST09107CHBSJ	Sechskant-Stiftschlüsselsatz Color Series , 9-tlg.	€ 19,80	€ 23,76



Mini-Sechskant-Stiftschlüsselsatz, 7-tlg., KUGELKOPF

- ▲ Kugelkopf
- ▲ Leicht lesbare Größenmarkierung
- ▲ Korrosionsbeständig
- ▲ Vollpolierte Chromoberfläche
- ▲ In Etui
- ▲ 1,5, 2, 2,5, 3, 4, 5, 6 mm



Artikelnummer	Beschreibung	Preis exkl. MwSt.	Preis inkl. MwSt.
ST09125G	Mini-Sechskant-Stiftschlüsselsatz, 7-tlg.	€ 6,20	€ 7,44



Mini-Sechskant-Stiftschlüsselsatz, 7-tlg.

- ▲ Leicht lesbare Größenmarkierung
- ▲ Korrosionsbeständig
- ▲ Vollpolierte Chromoberfläche
- ▲ In Etui
- ▲ 1,5, 2, 2,5, 3, 4, 5, 6 mm



Artikelnummer	Beschreibung	Preis exkl. MwSt.	Preis inkl. MwSt.
ST09127G	Mini-Sechskant-Stiftschlüsselsatz, 7-tlg.	€ 5,60	€ 6,72



Sechskant-Stiftschlüsselsatz Klappbar, 8-tlg.

- ▲ Präzise Passform
- ▲ Leicht lesbare Größenmarkierungen
- ▲ Komfortabler 2K-Griff
- ▲ 1,5, 2, 2,5, 3, 4, 5, 6, 8 mm



Artikelnummer	Beschreibung	Preis exkl. MwSt.	Preis inkl. MwSt.
ST09121SJ	Sechskant-Stiftschlüsselsatz Klappbar, 8-tlg.	€ 11,00	€ 13,20



Torx®-Stiftschlüsselsatz Klappbar, 8-tlg.

- ▲ Präzise Passform
- ▲ Leicht lesbare Größenmarkierungen
- ▲ Komfortabler 2K-Griff
- ▲ T9, T10, T15, T20, T25, T27, T30, T40



Artikelnummer	Beschreibung	Preis exkl. MwSt.	Preis inkl. MwSt.
ST09123SJ	Torx®-Stiftschlüsselsatz Klappbar, 8-tlg.	€ 13,80	€ 16,56



Sechskant-Stiftschlüsselsatz mit T-Griff

- ▲ Kugelkopf
- ▲ Bis zu 30% länger für bessere Hebelwirkung
- ▲ Leicht lesbare Größenmarkierungen
- ▲ Öl- und Lösungsmittelbeständiger Griff
- ▲ Inkl. Metallaufsteller zur Aufbewahrung

Artikelnummer	Beschreibung	Preis exkl. MwSt.	Preis inkl. MwSt.
ST09117	Sechskant-Stiftschlüssel mit T-Griff	€ 40,10	€ 48,12



Sechskant-Stiftschlüssel mit T-Griff

- ▲ Kugelkopf
- ▲ Bis zu 30% länger für bessere Hebelwirkung
- ▲ Leicht lesbare Größenmarkierungen
- ▲ Öl- und Lösungsmittelbeständiger Griff

Artikelnummer	Größe	Gesamtlänge	Preis exkl. MwSt.	Preis inkl. MwSt.
ST83105SC	2,0 mm	129 mm	€ 3,50	€ 4,20
ST83106SC	2,5 mm	129 mm	€ 4,10	€ 4,92
ST83107SC	3,0 mm	128,5 mm	€ 5,10	€ 6,12
ST83108SC	4,0 mm	178 mm	€ 5,30	€ 6,36
ST83110SC	5,0 mm	178 mm	€ 5,40	€ 6,48
ST83112SC	6,0 mm	192 mm	€ 6,20	€ 7,44
ST83113SC	7,0 mm	241,5 mm	€ 6,80	€ 8,16
ST83114SC	8,0 mm	241,5 mm	€ 7,60	€ 9,12
ST83116SC	10,0 mm	241,5 mm	€ 8,20	€ 9,84



Sechskant-Stiftschlüsselsatz mit T-Griff

- ▲ Bis zu 30% länger für bessere Hebelwirkung
- ▲ Leicht lesbare Größenmarkierungen
- ▲ Öl- und Lösungsmittelbeständiger Griff
- ▲ Inkl. Metallaufsteller zur Aufbewahrung

Artikelnummer	Beschreibung	Preis exkl. MwSt.	Preis inkl. MwSt.
ST09118	Sechskant-Stiftschlüssel mit T-Griff	€ 37,00	€ 44,40



Torx®-Schlüsselsatz lang, 9-tlg.

- ▲ Kugelkopf
- ▲ Bis zu 30% länger für bessere Hebelwirkung
- ▲ Präzise Passform
- ▲ Leicht lesbare Größenmarkierungen
- ▲ Mit schlagfestem Nylon-Halter
- ▲ T10, T15, T20, T25, T27, T30, T40, T45, T50



Artikelnummer	Beschreibung	Preis exkl. MwSt.	Preis inkl. MwSt.
ST09715	Torx®-Schlüsselsatz lang, 9-tlg.	€ 27,10	€ 32,52



Torx®-Tamper-Schlüsselsatz, 8-tlg.

- ▲ Präzise Passform
- ▲ Leicht lesbare Größenmarkierungen
- ▲ Mit schlagfestem Nylon-Halter
- ▲ T6, T7, T8, T9, T10, T15, T20, T25



Artikelnummer	Beschreibung	Preis exkl. MwSt.	Preis inkl. MwSt.
ST09701	Torx®-Tamper-Schlüsselsatz, 8-tlg.	€ 15,00	€ 18,00



Torx®-Tamper-Schlüsselsatz, 9-tlg.

- ▲ Präzise Passform
- ▲ Leicht lesbare Größenmarkierungen
- ▲ Mit schlagfestem Nylon-Halter
- ▲ T10, T15, T20, T25, T27, T30, T40, T45, T50



Artikelnummer	Beschreibung	Preis exkl. MwSt.	Preis inkl. MwSt.
ST09702	Torx®-Tamper-Schlüsselsatz, 9-tlg.	€ 22,40	€ 26,88



Schraubendreher Satz, 8-tlg.

- ▲ Ergonomische Acetat-Griffe
- ▲ Öl- und Lösungsmittelbeständiger Griff
- ▲ Im robusten PE-Koffer
- ▲ Phillips PH1x75, PH2x38, PH2x100, PH2x150 mm
- ▲ Schlitz 5x75, 6x38, 6x100, 6x150 mm



Artikelnummer	Beschreibung	Preis exkl. MwSt.	Preis inkl. MwSt.
ST09306SJ	Schraubendreher Satz, 8-tlg.	€ 37,70	€ 45,24



Schraubendreher Satz, 8-tlg., Torx®

- ▲ Ergonomische Acetat-Griffe
- ▲ Öl- und Lösungsmittelbeständiger Griff
- ▲ Im robusten PE-Koffer
- ▲ T8, T10, T15, T20, T25, T27, T30, T40

Artikelnummer	Beschreibung	Preis exkl. MwSt.	Preis inkl. MwSt.
ST09305SJ	Schraubendreher Satz, 8-tlg., Torx®	€ 37,70	€ 45,24



Schraubendreher Torx®

- ▲ Aus High-Performance CR-V-Schaft mit zusätzlicher Härtung
- ▲ Magnetische Spitze
- ▲ Griffe aus Bi-Material
- ▲ Griff Beständig gegen Lösungsmittel und Kraftstoffe



Artikelnummer	Größe / Länge	Preis exkl. MwSt.	Preis inkl. MwSt.
ST61108SC	T8 / 75 mm	€ 2,40	€ 2,88
ST61101SC	T10 / 100 mm	€ 3,20	€ 3,84
ST61102SC	T15 / 100 mm	€ 3,30	€ 3,96
ST61103SC	T20 / 100 mm	€ 3,40	€ 4,08
ST61104SC	T25 / 100 mm	€ 3,50	€ 4,20
ST61105SC	T27 / 100 mm	€ 3,60	€ 4,32
ST61106SC	T30 / 100 mm	€ 3,70	€ 4,44
ST61107SC	T40 / 100 mm	€ 4,90	€ 5,88



Magnetischer Bit-Schraubendreher 1/4"

- ▲ Ergonomische Acetat-Griffe
- ▲ Öl- und Lösungsmittelbeständiger Griff



Artikelnummer	Preis exkl. MwSt.	Preis inkl. MwSt.
ST61002SC	€ 6,20	€ 7,44



Bit-Schraubendreher mit Ratschenfunktion 1/4"

- ▲ Magnetischer Bithalter
- ▲ Ratschenfunktion - Effizienz und hohe Schraubgeschwindigkeit
- ▲ Verriegelbare Anzugs und Löseeinstellung
- ▲ ergonomisches Dual Material für festen Griff und hohes Drehmoment
- ▲ schlanker Griff, öl- und lösungsmittelbeständig



Artikelnummer	Preis exkl. MwSt.	Preis inkl. MwSt.
ST61004G	€ 13,70	€ 16,44



Schraubendreher-Set 2K

- ▲ Klinge aus hochleistungsfähigem legiertem Stahl
- ▲ Öl und Lösungsmittelbeständiger Griff
- ▲ Konturierter Griff
- ▲ Phillips: PH1x75, PH2x100, PH2x150 mm
- ▲ Schlitz: 5x75, 5x100, 6x150 mm



Artikelnummer	Preis exkl. MwSt.	Preis inkl. MwSt.
ST09309SJ	€ 31,40	€ 37,68



Schraubendreher Torx®

- ▲ Aus High-Performance CR-V-Schaft mit zusätzlicher Härtung
- ▲ Magnetische Spitze
- ▲ Griffe aus Bi-Material
- ▲ Griff Beständig gegen Lösungsmittel und Kraftstoffe



Artikelnummer	Breite / Länge	Preis exkl. MwSt.	Preis inkl. MwSt.
ST63402SC	3,2 / 75 mm	€ 2,35	€ 2,82
ST63403SC	3,2 / 100 mm	€ 2,40	€ 2,88
ST63404SC	3,2 / 150 mm	€ 2,40	€ 2,88
ST63405SC	3,2 / 200 mm	€ 2,45	€ 2,94
ST63407SC	5,0 / 75 mm	€ 3,10	€ 3,72
ST63408SC	5,0 / 100 mm	€ 3,30	€ 3,96
ST63409SC	5,0 / 150 mm	€ 3,50	€ 4,20
ST63410SC	5,0 / 200 mm	€ 3,70	€ 4,44
ST63411SC	6,0 / 38 mm	€ 3,50	€ 4,20
ST63412SC	6,0 / 100 mm	€ 3,60	€ 4,32
ST63413SC	6,0 / 150 mm	€ 3,70	€ 4,44
ST63414SC	6,0 / 200 mm	€ 4,70	€ 5,64
ST63415SC	6,0 / 250 mm	€ 4,80	€ 5,76
ST63416SC	8,0 / 150 mm	€ 4,90	€ 5,88
ST63417SC	8,0 / 200 mm	€ 6,20	€ 7,44



Schraubendreher 2K Phillips

- ▲ Klinge aus hochleistungsfähigem legiertem Stahl
- ▲ Öl und Lösungsmittelbeständiger Griff
- ▲ Konturierter schlanker Griff



Artikelnummer	Breite / Länge	Preis exkl. MwSt.	Preis inkl. MwSt.
ST63502SC	PH0 / 75 mm	€ 2,30	€ 2,76
ST63503SC	PH0 / 100 mm	€ 2,40	€ 2,88
ST63504SC	PH0 / 150 mm	€ 2,40	€ 2,88
ST63505SC	PH0 / 200 mm	€ 2,45	€ 2,94
ST63507SC	PH1 / 75 mm	€ 3,10	€ 3,72
ST63508SC	PH1 / 100 mm	€ 3,30	€ 3,96
ST63509SC	PH1 / 150 mm	€ 3,40	€ 4,08
ST63510SC	PH1 / 200 mm	€ 3,50	€ 4,20
ST63511SC	PH2 / 38 mm	€ 3,60	€ 4,32
ST63512SC	PH2 / 100 mm	€ 3,70	€ 4,44
ST63513SC	PH2 / 150 mm	€ 3,90	€ 4,68
ST63514SC	PH2 / 200 mm	€ 4,00	€ 4,80
ST63515SC	PH2 / 250 mm	€ 4,10	€ 4,92
ST63516SC	PH3 / 150 mm	€ 4,90	€ 5,88
ST63517SC	PH3 / 200 mm	€ 5,10	€ 6,12



Schraubendreher 2K Schlitz SCHLAGFEST

- ▲ Klinge aus hochleistungsfähigem legiertem Stahl
- ▲ Öl und Lösungsmittelbeständiger Griff
- ▲ Konturierter schlanker Griff
- ▲ Schlagfester Griff

Artikelnummer	Größe	Klingenlänge	Preis exkl. MwSt.	Preis inkl. MwSt.
ST61603SC	6,0 mm	100 mm	€ 4,90	€ 5,88
ST61605SC	6,0 mm	150 mm	€ 6,90	€ 8,28
ST61606SC	8,0 mm	150 mm	€ 7,50	€ 9,00
ST61607SC	8,0 mm	200 mm	€ 8,10	€ 9,72
ST61608SC	8,0 mm	250 mm	€ 8,70	€ 10,44



Schraubendreher 2K Phillips SCHLAGFEST

- ▲ Klinge aus hochleistungsfähigem legiertem Stahl
- ▲ Öl und Lösungsmittelbeständiger Griff
- ▲ Konturierter schlanker Griff
- ▲ Schlagfester Griff

Artikelnummer	Größe	Klingenlänge	Preis exkl. MwSt.	Preis inkl. MwSt.
ST61703SC	PH2	100 mm	€ 4,90	€ 5,88
ST61705SC	PH2	150 mm	€ 6,90	€ 8,28
ST61706SC	PH3	150 mm	€ 7,50	€ 9,00
ST61707SC	PH3	200 mm	€ 8,10	€ 9,72
ST61708SC	PH3	250 mm	€ 8,70	€ 10,44



Schlag-Schraubendreher-Set

- ▲ Löst mühelos festgefressene/verrostete Schrauben, Muttern oder Bolzen
- ▲ Zieht Befestigungselemente fest, ohne sie zu beschädigen
- ▲ Hochbeständiger Korpus widersteht extremen Kräften
- ▲ Rändelgriff für Komfort und Kontrolle
- ▲ Kompakte Größe für verbesserten Zugriff
- ▲ S2-Stahleinsatzbits bieten maximale Festigkeit und Haltbarkeit
- ▲ Die Konstruktion aus gehärtetem Stahl bietet Festigkeit und Haltbarkeit für lang anhaltende Leistung
- ▲ Im Koffer
- ▲ 30L Schlitz 8, 10 mm
- ▲ 30L Phillips PH2, PH3
- ▲ 70L Schlitz 8 mm
- ▲ 70L Phillips PH2

Artikelnummer	Beschreibung	Preis exkl. MwSt.	Preis inkl. MwSt.
ST09602SJ	Schlag-Schraubendreher-Set	€ 37,70	€ 45,24



Ratschen-Schraubendreher-Set T-Griff

- ▲ Magnetischer Bithalter
- ▲ T-Griff für verbessertes Drehmoment
- ▲ Ergonomischer 2K-Griff
- ▲ In praktischer, wasserabweisender Tasche
- ▲ Verlängerung 1/4" 150 mm
- ▲ Verlängerung 1/4" Flex 150 mm
- ▲ Bit-Adapter
- ▲ Phillips PH0, PH1, PH2, PH3
- ▲ Schlitz 3, 4, 5, 5,5, 6,5, 8 mm
- ▲ Torx® T10, T15, T20, T25
- ▲ Sechskant 2,5, 3, 4, 5, 6, 7 mm

Artikelnummer	Beschreibung	Preis exkl. MwSt.	Preis inkl. MwSt.
ST09341SJ	Ratschen-Schraubendreher-Set T-Griff	€ 28,90	€ 34,68



Ratschen-Schraubendreher-Set

- ▲ Magnetischer Bithalter
- ▲ Ergonomischer 2K-Griff
- ▲ In praktischer, wasserabweisender Tasche
- ▲ Verlängerung 1/4" 87,5 mm
- ▲ Verlängerung 1/4" Flex 150 mm
- ▲ Bithalter 87,5 mm
- ▲ Phillips PH0, PH1, PH2, PH3
- ▲ Schlitz 3, 4, 5, 5,5, 6,5, 8 mm
- ▲ Torx® T10, T15, T20, T25
- ▲ Sechskant 2,5, 3, 4, 5, 6, 7 mm



Artikelnummer	Beschreibung	Preis exkl. MwSt.	Preis inkl. MwSt.
ST09342SJ	Ratschen-Schraubendreher-Set	€ 32,70	€ 39,24



Stubby-Ratschenschraubendreher-Set, 6-tlg.

- ▲ Mit Ratschenfunktion
- ▲ Magnetischer Bithalter
- ▲ Konturierter Griff
- ▲ Internes Bit Magazin
- ▲ Öl- und lösungsmittelbeständiger Griff
- ▲ Phillips PH1, PH2, PH3
- ▲ Schlitz 4, 5, 6 mm



Artikelnummer	Beschreibung	Preis exkl. MwSt.	Preis inkl. MwSt.
ST09348	Stubby-Ratschenschraubendreher-Set, 6-tlg.	€ 13,80	€ 16,56



Ratschenschraubendreher-Satz 19in1

- ▲ Mit Ratschenfunktion
- ▲ Magnetischer Bithalter
- ▲ Konturierter Griff
- ▲ Internes Bit Magazin
- ▲ Öl- und lösungsmittelbeständiger Griff
- ▲ 8 Doppelseitige Bits



Artikelnummer	Beschreibung	Preis exkl. MwSt.	Preis inkl. MwSt.
ST09350	Ratschenschraubendreher-Satz 19in1	€ 25,10	€ 30,12



Bit-Steckschlüsselsatz 1/4"

- ▲ Mit Ratschenfunktion
- ▲ Magnetischer Bithalter
- ▲ 2K-Griff
- ▲ Im Koffer
- ▲ Magnetischer Bithalter 60 mm
- ▲ Verlängerung flexibel 150 mm

Artikelnummer	Beschreibung	Preis exkl. MwSt.	Preis inkl. MwSt.
ST09324SJ	Bit-Steckschlüsselsatz 1/4"	€ 54,10	€ 64,92



- Schlitz 5mm
- ⊕ PH1 PH2
- ⊗ PZ1 PZ2
- ⊙ T20 T25



Multibit-Master

- ▲ Mit ergonomisch geformten Mehrkomponenten-Schraubendreher-Griff
- ▲ Ratschenfunktion (Links - Fix - Rechts)
- ▲ 7 Präzisions-Bits - 6 davon im Bit Magazin
- ▲ Magnetische Schraubendreher-Bit-Klinge - auch als Verlängerung für Akku-Schrauber nutzbar

Artikelnummer	Beschreibung	Preis exkl. MwSt.	Preis inkl. MwSt.
160010	Multibit-Master	€ 9,60	€ 11,52



Ratschen-Bitschraubendreher-Satz 80-tlg.

- ▲ Ausgestattet mit einer Ratschenfunktion für mehr Geschwindigkeit und Effizienz
- ▲ Magnetischer Bithalter

Artikelnummer	Beschreibung	Preis exkl. MwSt.	Preis inkl. MwSt.
ST09326SJ	Ratschen-Bitschraubendreher Satz	€ 52,80	€ 63,36



Bit-Satz 1/4" 31-tlg.

- ▲ 30 Präzisionsbits
- ▲ Präzise gefertigt
- ▲ Wärmebehandelt für lange Haltbarkeit

Artikelnummer	Beschreibung	Preis exkl. MwSt.	Preis inkl. MwSt.
ST09332SJ	Bit-Satz 1/4" 31-tlg.	€ 10,90	€ 13,08



Bit-Satz 1/4" 31-tlg.

- ▲ mit Schnellwechseladapter
- ▲ 30 Präzisionsbits
- ▲ Präzise gefertigt
- ▲ Wärmebehandelt für lange Haltbarkeit

Artikelnummer	Beschreibung	Preis exkl. MwSt.	Preis inkl. MwSt.
ST09333SJ	Bit-Satz 1/4" 31-tlg.	€ 12,30	€ 14,76



Bit-Satz MasterBit 42-tlg.

- ▲ Inster-Bits aus S2-Stal
- ▲ Kurze und XL-Version
- ▲ 8mm - Bits

Artikelnummer	Beschreibung	Preis exkl. MwSt.	Preis inkl. MwSt.
ST09327	Bit-Satz MasterBit 42-tlg.	€ 47,90	€ 57,48



SATA

Präzisions-Kombi-Schraubendreher-Satz, 7-tlg

- ▲ Klinge aus hochleistungsfähigem legiertem Stahl
- ▲ Schlankes Griffdesign
- ▲ Öl- und Lösungsmittelbeständiger Griff
- ▲ Griff mit drehbarem Ende
- ▲ In robustem PE-Etui
- ▲ Phillips PH000x40mm, PH00x50mm, PH0x50 mm
- ▲ Schlitz 1,4x50mm, 2,0x50mm, 2,4x50mm, 3,0x50mm

Artikelnummer	Beschreibung	Preis exkl. MwSt.	Preis inkl. MwSt.
ST09314SJ	Präzisions-Kombi-Schraubendreher-Satz, 7-tlg.	€ 20,10	€ 24,12



SATA

Präzisions-Kombi-Schraubendreher-Satz, 15-tlg.

- ▲ Klinge aus hochleistungsfähigem legiertem Stahl
- ▲ Schlankes Griffdesign
- ▲ Öl- und Lösungsmittelbeständiger Griff
- ▲ Griff mit drehbarem Ende
- ▲ In robustem PE-Etui
- ▲ Phillips PH000x40mm, PH00x50mm, PH0x50 mm
- ▲ Schlitz 1,0x40mm, 2,0x50mm, 2,4x50mm, 3,0x50mm, 3,5x50mm
- ▲ Torx® T6x50mm, T8x50mm, T10x50mm, T15x50mm
- ▲ Sechskant 1,5x50mm, 2,0x50mm, 2,5x50mm, 3,0x50mm



Artikelnummer	Beschreibung	Preis exkl. MwSt.	Preis inkl. MwSt.
ST09317SJ	Präzisions-Kombi-Schraubendreher-Satz, 15-tlg.	€ 37,70	€ 45,24



SATA

Präzisions-Kombi-Schraubendreher-Satz Torx, 7-tlg.

- ▲ Klinge aus hochleistungsfähigem legiertem Stahl
- ▲ Schlankes Griffdesign
- ▲ Öl- und Lösungsmittelbeständiger Griff
- ▲ Griff mit drehbarem Ende
- ▲ In robustem PE-Etui
- ▲ Torx® T6x50mm, T7x50mm, T8x50mm, T9x50mm, T10x50mm, T15x50mm

Artikelnummer	Beschreibung	Preis exkl. MwSt.	Preis inkl. MwSt.
ST09313SJ	Präzisions-Kombi-Schraubendreher-Satz Torx, 7-tlg	€ 17,60	€ 21,12



SATA

1/4" Micro-Umschaltknarren-Set 43-tlg.

- ▲ in EVA-Tray geliefert
- ▲ 1/4" x 5/16" Umschaltknarre
- ▲ 1/4" Steckschlüssel 6-kant: 4, 5, 6, 7, 8, 9, 10, 11, 12, 13 mm
- ▲ 1/4" 25L Bits
 - Schlitz 4, 5, 5, 6, 6, 5 mm
 - Phillips PH0, PH1, PH2, PH3
 - Torx® T8, T10, T15, T20, T25, T30, T40
 - Torx®-Tamper T10, T15, T20, T25, T30, T40
 - Pozidriv PZ1, PZ2, PZ3
- ▲ Magnetischer Schnellwechsel-Halter
- ▲ 1/4" Steckschlüssel Adapter

Artikelnummer	Beschreibung	Preis exkl. MwSt.	Preis inkl. MwSt.
ST09058G	1/4" Micro-Umschaltknarren-Set 43-tlg.	€ 53,30	€ 63,96



SATA

1/4" Micro-Umschaltknarren-Set schlanker Kopf 45.-tlg.

- ▲ in EVA-Tray geliefert
- ▲ 1/4" Bit-Adapter Umschaltknarren 150mm, 300 mm
- ▲ 1/4" Steckschlüssel 6-kant: 4, 5, 6, 7, 8, 9, 10, 11, 12, 13 mm
- ▲ 1/4" 25L Bits
 - Schlitz 4, 5, 5, 6, 6, 5 mm
 - Phillips PH0, PH1, PH2, PH3
 - Torx® T8, T10, T15, T20, T25, T30, T40
 - Torx®-Tamper T10, T15, T20, T25, T30, T40
 - Pozidriv PZ1, PZ2, PZ3
- ▲ Magnetischer Schnellwechsel-Halter
- ▲ 1/4" Steckschlüssel Adapter
- ▲ 1/4" Verlängerung schwenkbar 100 mm
- ▲ Magnetischer Schnellwechsel-Bithalter

Artikelnummer	Beschreibung	Preis exkl. MwSt.	Preis inkl. MwSt.
ST09057G	1/4" Micro-Umschaltknarren-Set schlanker Kopf 45 tlg.	€ 77,10	€ 92,52



Mechanischer Drehmomentschlüssel A-Serie

- ▲ Tropfenförmiger, flacher Kopf
- ▲ Hohe Genauigkeit mit einer Abweichung von max. +/- 3%
- ▲ Rändelgriff
- ▲ Bündig montierter Umkehrhebel
- ▲ Hörbares Klicken und Impuls beim Erreichen des gewünschten Drehmoments
- ▲ Aus gehärtetem Stahl
- ▲ Im Koffer

Artikelnummer	Reichweite	Aufnahme	Preis exkl. MwSt.	Preis inkl. MwSt.
ST96211SC	1-5 Nm	1/4"	€ 90,10	€ 108,12
ST96212SC	5-25 Nm	3/8"	€ 89,20	€ 107,04
ST96311SC	20-100 Nm	1/2"	€ 102,40	€ 122,88
ST96312SC	40-200 Nm	1/2"	€ 105,40	€ 126,48
ST96313SC	68-340 Nm	1/2"	€ 108,40	€ 130,08
ST96411SC	110-550 Nm	3/4"	€ 283,50	€ 340,20
ST96412SC	160-800 Nm	3/4"	€ 332,90	€ 399,48



Drehmomentschlüssel Heavy Duty

- ▲ Flacher Kopf
- ▲ Hohe Genauigkeit mit einer Abweichung von max. +/- 4%
- ▲ Rückwärtsgang durch Herausdrücken des Kopfes
- ▲ Rändelgriff

Artikelnummer	Reichweite	Aufnahme	Preis exkl. MwSt.	Preis inkl. MwSt.
ST96431SC	200-1000 Nm	1"	€ 872,00	€ 1.046,40



Digitaler Drehmomentschlüssel

- ▲ Mehrere Warnmeldungen bei Erreichen des Zieldrehmoments
- ▲ Hohe Genauigkeit mit einer Abweichung von max. +/- 3%
- ▲ Knarrenmechanismus mit 72 Zähnen
- ▲ Öl- und Lösungsmittelbeständiger Griff
- ▲ Im Koffer

Artikelnummer	Reichweite	Aufnahme	Preis exkl. MwSt.	Preis inkl. MwSt.
ST96525	13,5-135 Nm	3/8"	€ 211,80	€ 254,16
ST96527SC	34-340 Nm	1/2"	€ 224,20	€ 269,04



Digitaler Drehmomentschlüssel mit Winkelfunktion

- ▲ Mehrere Warnmeldungen bei Erreichen des Zieldrehmoments
- ▲ Hohe Genauigkeit mit einer Abweichung von max. +/- 3%
- ▲ Knarrenmechanismus mit 72 Zähnen
- ▲ Funktionen: Spitzendrehmoment, Spitzenwinkel, Drehmoment + Winkel und Track-Modus
- ▲ Öl- und Lösungsmittelbeständiger Griff
- ▲ Im Koffer



Artikelnummer	Reichweite	Aufnahme	Preis exkl. MwSt.	Preis inkl. MwSt.
ST96533	13,5-135 Nm	3/8"	€ 297,70	€ 357,24
ST96535	34-340 Nm	1/2"	€ 310,20	€ 372,24



Umschaltknarre Teardrop

- ▲ Vierkant mit Schnellwechsel Funktion
- ▲ 60-Zähne, 6° Nachstellwinkel
- ▲ Bündig montierter Umkehrhebel
- ▲ Tropfenförmiger, flacher Kopf
- ▲ Vollpolierte Chromoberfläche



Artikelnummer	Beschreibung	Preis exkl. MwSt.	Preis inkl. MwSt.
ST11906ST	Umschaltknarre 1/4"	€ 19,50	€ 23,40
ST12972ST	Umschaltknarre 3/8"	€ 20,10	€ 24,12
ST13972ST	Umschaltknarre 1/2"	€ 26,80	€ 32,16



Umschaltknarre Komfort

- ▲ Vierkant mit Schnellwechsel Funktion
- ▲ 72-Zähne, 5° Nachstellwinkel
- ▲ Bündig montierter Umkehrhebel
- ▲ Tropfenförmiger, flacher Kopf
- ▲ Vollpolierte Chromoberfläche
- ▲ 2K-Griff



Artikelnummer	Beschreibung	Preis exkl. MwSt.	Preis inkl. MwSt.
ST11971G	Umschaltknarre 1/4"	€ 22,60	€ 27,12
ST12971G	Umschaltknarre 3/8"	€ 24,00	€ 28,80
ST13971G	Umschaltknarre 1/2"	€ 31,50	€ 37,80



Umschaltknarre Profi 120XP

- ▲ 120-Zähne, Feinverzahnt, 3° Nachstellwinkel
- ▲ 2 doppelt übereinander angeordnete Sperrklinken für außergewöhnliche Stärke
- ▲ Geschlossener Kopf
- ▲ Tropfenförmiger, flacher Kopf
- ▲ Vollpolierte Chromoberfläche



Artikelnummer	Beschreibung	Preis exkl. MwSt.	Preis inkl. MwSt.
ST11974G	Umschaltknarre 1/4"	€ 29,60	€ 35,52
ST12974G	Umschaltknarre 3/8"	€ 36,30	€ 43,56
ST13974G	Umschaltknarre 1/2"	€ 43,50	€ 52,20
ST13975G	3-teiliger Satz, 1/4", 3/8", 1/2"	€ 100,40	€ 120,48



120XP Ratsche

- ▲ Entworfen mit 120 Positionen, die einen 3° Schwungbogen bieten, sodass man Befestigungen in engeren Verhältnissen drehen kann
- ▲ Entworfen mit zwei doppelt gestapelten 60-Zähnen-Klinken für außergewöhnliche Festigkeit
- ▲ Tropfenform, flacher Kopf und ein Bündig montierter Ein-/Ausschalter ermöglichen einen besseren Zugang in engen Räumen
- ▲ Der Bündig montierte Rückwärtshebel ermöglicht es dem Benutzer, mit einer Hand die Richtung zu wechseln, ohne den Schraubenschlüssel entfernen zu müssen
- ▲ Chromvanadiumlegierungsstahl (Cr-V) für außergewöhnliche Festigkeit und Haltbarkeit
- ▲ Ein geschlossenes Ratschenkopf-Design widersteht der Schmutzfiltration und sorgt für kontinuierliche und effiziente Ausführung



Artikelnummer	Länge	Zoll	Gewicht	Preis exkl. MwSt.	Preis inkl. MwSt.
ST11974	20,2 cm	1/4	165,56 g	€ 26,80	€ 32,16
ST12974	24,5 cm	3/8	394,63 g	€ 33,50	€ 40,20
ST13974	31,3 cm	1/2	859,56 g	€ 40,30	€ 48,36



Umschaltknarre extra kurz Stubby

- ▲ 45-Zähne, 8° Nachstellwinkel
- ▲ Kurze Grifflänge für besseren Zugriff
- ▲ Schnellverschluss-Design
- ▲ Bündig montierter Umkehrhebel
- ▲ Tropfenförmiger, flacher Kopf
- ▲ Vollpolierte Chromoberfläche

Artikelnummer	Größe	Preis exkl. MwSt.	Preis inkl. MwSt.
ST12960SC	3/8"	€ 21,50	€ 25,80
ST13960SC	1/2"	€ 22,80	€ 27,36



Umschaltknarre Teardrop 3/4"

- ▲ 24 Zähne
- ▲ Schnellverschluss
- ▲ Bündig montierter Umkehrhebel
- ▲ Tropfenförmiger, flacher Kopf
- ▲ Vollpolierte Chromoberfläche
- ▲ Chorm-Vanadium-legierter Stahl

Artikelnummer	Preis exkl. MwSt.	Preis inkl. MwSt.
ST16901SC	€ 78,60	€ 94,32



Umschaltknarre flexibler Kopf, langer Griff

- ▲ Mit Komfortgriff

Artikelnummer	Aufnahme / Länge	Preis exkl. MwSt.	Preis inkl. MwSt.
ST11971F	1/4" / 209 mm	€ 26,60	€ 31,92
ST12971F	3/8" / 345 mm	€ 29,00	€ 34,80
ST13971F	1/2" / 432 mm	€ 39,90	€ 47,88



Umschaltknarre langer Griff

- ▲ Extra langer Griff für besseren Zugang und höheres Drehmoment
- ▲ 72-Zähne
- ▲ Umschaltbar

Artikelnummer	Aufnahme / Länge	Preis exkl. MwSt.	Preis inkl. MwSt.
ST11971L	1/4" / 178 mm	€ 21,80	€ 26,16
ST12971L	3/8" / 279 mm	€ 23,00	€ 27,60
ST13971L	1/2" / 381 mm	€ 31,40	€ 37,68



Antriebsgriff 1/4"

- ▲ Ergonomischer Griff
- ▲ Kugelarretierung für sicheren Halt

Artikelnummer	Preis exkl. MwSt.	Preis inkl. MwSt.
ST11911SC	€ 6,10	€ 7,32



Kardangelenk 1/4"

Artikelnummer	Preis exkl. MwSt.	Preis inkl. MwSt.
ST11912SC	€ 3,60	€ 4,32



Adapter 1/4F x 3/8M

Artikelnummer	Preis exkl. MwSt.	Preis inkl. MwSt.
ST11913SC	€ 1,60	€ 1,92



Adapter 1/4"Bit x 1/4" Vierkant

Artikelnummer	Preis exkl. MwSt.	Preis inkl. MwSt.
ST11914SC	€ 1,45	€ 1,74



Verlängerung flexibel 1/4" 150 mm

Artikelnummer	Preis exkl. MwSt.	Preis inkl. MwSt.
ST11922SC	€ 3,80	€ 4,56



Verlängerung schwenkbar 1/4"

Artikelnummer	Länge	Preis exkl. MwSt.	Preis inkl. MwSt.
ST11903SC	50 mm	€ 1,85	€ 2,22
ST11904SC	100 mm	€ 2,00	€ 2,40





Stecknuss 1/4" 6-Kant

Artikelnummer	Größe	Preis exkl. MwSt.	Preis inkl. MwSt.
ST11301SC	3,5 mm	€ 1,20	€ 1,44
ST11302SC	4 mm	€ 1,20	€ 1,44
ST11303SC	4,5 mm	€ 1,20	€ 1,44
ST11304SC	5 mm	€ 1,20	€ 1,44
ST11305SC	5,5 mm	€ 1,20	€ 1,44
ST11306SC	6 mm	€ 1,20	€ 1,44
ST11307SC	7 mm	€ 1,20	€ 1,44
ST11308SC	8 mm	€ 1,20	€ 1,44
ST11309SC	9 mm	€ 1,20	€ 1,44
ST11310SC	10 mm	€ 1,25	€ 1,50
ST11311SC	11 mm	€ 1,25	€ 1,50
ST11312SC	12 mm	€ 1,25	€ 1,50
ST11313SC	13 mm	€ 1,35	€ 1,62
ST11314SC	14 mm	€ 1,45	€ 1,74



Stecknuss 1/4" lang 6-Kant

Artikelnummer	Größe	Preis exkl. MwSt.	Preis inkl. MwSt.
ST11401SC	4 mm	€ 1,35	€ 1,62
ST11402SC	5 mm	€ 1,35	€ 1,62
ST11403SC	6 mm	€ 1,45	€ 1,74
ST11404SC	7 mm	€ 1,50	€ 1,80
ST11405SC	8 mm	€ 1,50	€ 1,80
ST11406SC	9 mm	€ 1,50	€ 1,80
ST11407SC	10 mm	€ 1,50	€ 1,80
ST11408SC	11 mm	€ 1,60	€ 1,92
ST11409SC	12 mm	€ 1,60	€ 1,92
ST11410SC	13 mm	€ 1,65	€ 1,98



Stecknuss-Satz 1/4", 13-tlg.

- ▲ Umschaltknarre
- ▲ Verlängerung schwenkbar 50 mm
- ▲ Stecknüsse: 4, 5, 6, 7, 8, 9, 10, 11, 12, 13, 14 mm

Artikelnummer	Preis exkl. MwSt.	Preis inkl. MwSt.
ST09521G	€ 22,20	€ 26,64



Stecknuss-Satz 1/4", 36-tlg.

- ▲ Umschaltknarre
- ▲ Stecknüsse: 3,5, 4, 4,5, 5, 5,5, 6, 7, 8, 9, 10, 11, 12, 13, 14 mm
- ▲ Stecknüsse lang: 8, 10, 11, 12, 13
- ▲ 25L Bit Schlitz 4, 5, 6 mm
- ▲ 25L Bit Phillips PH1, PH2
- ▲ 25L Bit Sechskant 3, 4, 5, 6 mm
- ▲ Verlängerung schwenkbar 50, 100 mm
- ▲ Verlängerung flexibel 150 mm
- ▲ T-Griff
- ▲ Bit Halter

Artikelnummer	Preis exkl. MwSt.	Preis inkl. MwSt.
ST09001SJ	€ 46,40	€ 55,68



Stecknuss-Satz 1/4" & 3/8", 88-tlg.

- ▲ Umschaltknarren 1/4" & 1/2"
- ▲ Stecknüsse 1/4": 4, 4,5, 5, 5,5, 6, 7, 8, 9, 10, 11, 12, 13 mm
- ▲ Stecknüsse 1/2": 5/32, 3/16, 7/32, 1/4, 9/32, 5/16, 11/32, 3/8, 7/16, 1/2"
- ▲ 1/4" 25L Bits Schlitz 4, 5, 5, 6, 5
- ▲ 1/4" 25L Bits Phillips PH1, PH2, PH3
- ▲ 1/4" 25L Bits Torx® T10, T15, T20, T25, T30, T40
- ▲ 1/4" 25L Bits Sechskant 3, 4, 5, 6, 7, 8
- ▲ Stecknüsse 3/8" 10, 11, 12, 13, 14, 15, 16, 17, 18, 19 mm
- ▲ Stecknüsse 3/8" 3/8, 7/16, 1/2, 9/16, 5/8, 11/16, 3/4, 13/16"
- ▲ Stecknuss 3/8" Zündkerzen 16 mm
- ▲ Verlängerung schwenkbar 75 mm
- ▲ Adapter 1/4" x 1/4" Bit
- ▲ T-Griff

Artikelnummer	Preis exkl. MwSt.	Preis inkl. MwSt.
ST09013SJ	€ 146,10	€ 175,32



Kardangelnk 3/8"

Artikelnummer	Preis exkl. MwSt.	Preis inkl. MwSt.
ST12912SC	€ 4,50	€ 5,40



Adapter 3/8" F x 1/4" M

Artikelnummer	Preis exkl. MwSt.	Preis inkl. MwSt.
ST12913SC	€ 1,50	€ 1,80



Adapter 3/8" F x 1/2" M

Artikelnummer	Preis exkl. MwSt.	Preis inkl. MwSt.
ST12914SC	€ 2,20	€ 2,64



Adapter 3/8" x 1/4" Bit

Artikelnummer	Preis exkl. MwSt.	Preis inkl. MwSt.
ST12917SC	€ 1,80	€ 2,16



Verlängerung flexibel 200 mm 3/8"

Artikelnummer	Preis exkl. MwSt.	Preis inkl. MwSt.
ST12922SC	€ 9,20	€ 11,04



Verlängerung schwenkbar 3/8"

Artikelnummer	Länge	Preis exkl. MwSt.	Preis inkl. MwSt.
ST12903SC	75 mm	€ 2,20	€ 2,64
ST12904SC	150 mm	€ 2,80	€ 3,36
ST12905SC	250 mm	€ 3,80	€ 4,56



Stecknuss 3/8" 6-Kant

Artikelnummer	Größe	Preis exkl. MwSt.	Preis inkl. MwSt.
ST12301SC	6 mm	€ 1,35	€ 1,62
ST12302SC	7 mm	€ 1,35	€ 1,62
ST12303SC	8 mm	€ 1,35	€ 1,62
ST12304SC	9 mm	€ 1,35	€ 1,62
ST12305SC	10 mm	€ 1,35	€ 1,62
ST12306SC	11 mm	€ 1,35	€ 1,62
ST12307SC	12 mm	€ 1,35	€ 1,62
ST12308SC	13 mm	€ 1,45	€ 1,74
ST12309SC	14 mm	€ 1,45	€ 1,74
ST12310SC	15 mm	€ 1,50	€ 1,80
ST12311SC	16 mm	€ 1,60	€ 1,92
ST12312SC	17 mm	€ 1,60	€ 1,92
ST12313SC	18 mm	€ 1,60	€ 1,92
ST12314SC	19 mm	€ 1,80	€ 2,16
ST12315SC	20 mm	€ 2,10	€ 2,52
ST12316SC	21 mm	€ 2,20	€ 2,64
ST12317SC	22 mm	€ 3,35	€ 4,02
ST12318SC	24 mm	€ 3,80	€ 4,56



Stecknuss 3/8" lang 6-Kant

Artikelnummer	Größe	Preis exkl. MwSt.	Preis inkl. MwSt.
ST12401SC	8 mm	€ 1,90	€ 2,28
ST12402SC	9 mm	€ 1,90	€ 2,28
ST12403SC	10 mm	€ 2,10	€ 2,52
ST12404SC	11 mm	€ 2,10	€ 2,52
ST12405SC	12 mm	€ 2,15	€ 2,58
ST12406SC	13 mm	€ 2,15	€ 2,58
ST12407SC	14 mm	€ 2,20	€ 2,64
ST12408SC	15 mm	€ 2,20	€ 2,64
ST12409SC	16 mm	€ 2,20	€ 2,64
ST12410SC	17 mm	€ 2,40	€ 2,88
ST12411SC	18 mm	€ 2,40	€ 2,88
ST12412SC	19 mm	€ 2,80	€ 3,36
ST12413SC	20 mm	€ 2,80	€ 3,36
ST12414SC	21 mm	€ 2,90	€ 3,48
ST12415SC	22 mm	€ 3,00	€ 3,60



Stecknuss-Satz 3/8", 14-tlg.

- ▲ Umschaltknarre
- ▲ Stecknüsse 3/8": 8, 9, 10, 11, 12, 13, 14, 15, 16, 17, 18, 19 mm
- ▲ Verlängerung schwenkbar 75 mm



Artikelnummer	Preis exkl. MwSt.	Preis inkl. MwSt.
ST09523G	€ 28,80	€ 34,56



Stecknuss-Satz 3/8", 60-tlg.

- ▲ Umschaltknarre
- ▲ Stecknüsse 3/8": 6, 7, 8, 9, 10, 11, 12, 13, 14, 15, 16, 17, 18, 19, 20, 21, 22, 24 mm
- ▲ Stecknüsse Lang 3/8": 8, 10, 11, 12, 13, 14, 15, 16, 17, 18, 19 mm
- ▲ Stecknüsse Zündkerzen 16, 21 mm
- ▲ Bit-Stecknüsse Schlitz: 5,5, 6,5, 8 mm
- ▲ Bit-Stecknüsse Phillips: PH1 (2x), PH2 (2x), PH3
- ▲ Bit-Stecknüsse Torx® T10, T15, T20, T25, T30, T40, T45, T50, T55
- ▲ Bit-Stecknüsse Sechskant 3, 4, 5, 6, 7, 8, 10 mm
- ▲ Verlängerung schwenkbar 75, 250 mm
- ▲ Adapter 1/2" F x 3/8" M

Artikelnummer	Preis exkl. MwSt.	Preis inkl. MwSt.
ST09004SJ	€ 98,80	€ 118,56



Bit Stecknuss Torx® 3/8"

Artikelnummer	Größe	Preis exkl. MwSt.	Preis inkl. MwSt.
SC22101	T10	€ 1,45	€ 1,74
SC22102	T15	€ 1,45	€ 1,74
SC22103	T20	€ 1,45	€ 1,74
SC22104	T25	€ 1,45	€ 1,74
SC22105	T27	€ 1,50	€ 1,80
SC22106	T30	€ 1,50	€ 1,80
SC22107	T40	€ 1,50	€ 1,80
SC22108	T45	€ 2,20	€ 2,64
SC22109	T50	€ 2,20	€ 2,64
SC22110	T55	€ 2,20	€ 2,64
SC22111	T60	€ 2,20	€ 2,64



Bit Stecknuss Torx®-Tampfer 3/8"

Artikelnummer	Größe	Preis exkl. MwSt.	Preis inkl. MwSt.
SC22601	T45	€ 2,90	€ 3,48
SC22602	T50	€ 2,90	€ 3,48
SC22603	T55	€ 3,00	€ 3,60
SC22604	T60	€ 3,80	€ 4,56



Bit Stecknuss Innensechskant 3/8"

Artikelnummer	Größe	Preis exkl. MwSt.	Preis inkl. MwSt.
SC22201	3 mm	€ 1,40	€ 1,68
SC22202	4 mm	€ 1,40	€ 1,68
SC22203	5 mm	€ 1,40	€ 1,68
SC22204	6 mm	€ 1,50	€ 1,80
SC22205	7 mm	€ 2,20	€ 2,64
SC22206	8 mm	€ 2,20	€ 2,64
SC 22207	10 mm	€ 2,20	€ 2,64



Bit Stecknuss-Satz 1/4" & 1/2", 18-tlg.

- ▲ Bit 1/4" Schlitz 4, 5,5, 6,5 mm
- ▲ Bit 1/4" Phillips PH1, PH2, PH3
- ▲ 1/2" 50L Innenvielzahn nuss M5, M6, M8, M10, M12, M14
- ▲ 1/2" 100L Innenvielzahn nuss M5, M6, M8, M10, M12, M14

Artikelnummer	Preis exkl. MwSt.	Preis inkl. MwSt.
ST09051SJ	€ 41,50	€ 49,80



Bit Stecknuss-Satz 1/4" & 1/2" Torx®, 18-tlg.

- ▲ 1/4" Torx® Stecknüsse T10, T15, T20, T25, T30, T40
- ▲ 1/2" 50L Torx® Stecknüsse T30, T40, T45, T50, T55, T60
- ▲ 1/2" 100L Torx® Stecknüsse T30, T40, T45, T45, T50, T55, T60

Artikelnummer	Preis exkl. MwSt.	Preis inkl. MwSt.
ST09052SJ	€ 44,00	€ 52,80



Bit Stecknuss-Satz 1/4\"

- ▲ 1/4" Innensechskant Stecknuss 3, 4, 5, 6, 7, 8 mm
- ▲ 1/2" 50L Innensechskant Stecknuss 5, 6, 7, 8, 10, 12 mm
- ▲ 1/2" 100L Innensechskant Stecknuss 5, 6, 7, 8, 10, 12 mm

Artikelnummer	Preis exkl. MwSt.	Preis inkl. MwSt.
ST09053SJ	€ 41,50	€ 49,80



T-Griff 1/2\"

Artikelnummer	Preis exkl. MwSt.	Preis inkl. MwSt.
ST13910SC	€ 7,60	€ 9,12



Kardangelenke 1/2\"

Artikelnummer	Preis exkl. MwSt.	Preis inkl. MwSt.
ST13912SC	€ 5,20	€ 6,24



Adapter 1/2\"F x 3/8\"M

Artikelnummer	Preis exkl. MwSt.	Preis inkl. MwSt.
ST13913SC	€ 2,90	€ 3,48



Adapter 1/2\"F x 3/4\"M

Artikelnummer	Preis exkl. MwSt.	Preis inkl. MwSt.
ST13950SC	€ 6,70	€ 8,04



Adapter 1/2\" x 5/16\" BIT

Artikelnummer	Preis exkl. MwSt.	Preis inkl. MwSt.
ST13914SC	€ 3,00	€ 3,60



Verlängerung schwenkbar 1/2\"

Artikelnummer	Länge	Preis exkl. MwSt.	Preis inkl. MwSt.
ST13904SC	125 mm	€ 3,50	€ 4,20
ST13905SC	250 mm	€ 6,40	€ 7,68



Stecknuss 1/2\" 6-Kant

Artikelnummer	Größe	Preis exkl. MwSt.	Preis inkl. MwSt.
ST13319SC	8 mm	€ 2,00	€ 2,40
ST13320SC	9 mm	€ 2,00	€ 2,40
ST13301SC	10 mm	€ 2,00	€ 2,40
ST13302SC	11 mm	€ 2,00	€ 2,40
ST13303SC	12 mm	€ 2,00	€ 2,40
ST13304SC	13 mm	€ 2,00	€ 2,40
ST13305SC	14 mm	€ 2,15	€ 2,58
ST13306SC	15 mm	€ 2,15	€ 2,58
ST13307SC	16 mm	€ 2,20	€ 2,64
ST13308SC	17 mm	€ 2,30	€ 2,76
ST13309SC	18 mm	€ 2,40	€ 2,88
ST13310SC	19 mm	€ 2,60	€ 3,12
ST13311SC	20 mm	€ 2,80	€ 3,36
ST13312SC	21 mm	€ 3,00	€ 3,60
ST13313SC	22 mm	€ 3,10	€ 3,72
ST13314SC	23 mm	€ 3,30	€ 3,96
ST13315SC	24 mm	€ 3,60	€ 4,32
ST13316SC	27 mm	€ 4,20	€ 5,04
ST13324	28 mm	€ 5,50	€ 6,60
ST13317SC	30 mm	€ 5,30	€ 6,36
ST13318SC	32 mm	€ 5,30	€ 6,36
ST13321SC	34 mm	€ 6,10	€ 7,32





Stecknuss 1/2" lang 6-Kant

Artikelnummer	Größe	Preis exkl. MwSt.	Preis inkl. MwSt.
ST13401SC	10 mm	€ 4,10	€ 4,92
ST13402SC	11 mm	€ 3,90	€ 4,68
ST13403SC	12 mm	€ 3,90	€ 4,68
ST13404SC	13 mm	€ 3,90	€ 4,68
ST13405SC	14 mm	€ 3,90	€ 4,68
ST13406SC	15 mm	€ 4,00	€ 4,80
ST13407SC	16 mm	€ 4,10	€ 4,92
ST13408SC	17 mm	€ 4,10	€ 4,92
ST13409SC	18 mm	€ 4,10	€ 4,92
ST13410SC	19 mm	€ 4,10	€ 4,92
ST13411SC	20 mm	€ 4,10	€ 4,92
ST13412SC	21 mm	€ 5,00	€ 6,00
ST13413SC	22 mm	€ 5,00	€ 6,00
ST13414SC	24 mm	€ 5,00	€ 6,00
ST13415SC	27 mm	€ 7,10	€ 8,52
ST13416SC	30 mm	€ 8,10	€ 9,72
ST13417SC	32 mm	€ 8,40	€ 10,08



Stecknuss-Satz 1/2", 23-tlg.

- ▲ Umschaltknarre
- ▲ Stecknüsse 1/2": 10, 11, 12, 13, 14, 15, 16, 17, 18, 19, 22, 24, 27, 30, 32, 34 mm
- ▲ Stecknüsse lang 1/2": 13, 17, 19 mm
- ▲ Verlängerung 250 mm
- ▲ Adapter 1/2F x 3/8"M
- ▲ Kardangelnk

Artikelnummer	Preis exkl. MwSt.	Preis inkl. MwSt.
ST09005SJ	€ 90,50	€ 108,60



Stecknuss-Satz 1/2", 13-tlg.

- ▲ Umschaltknarre
- ▲ Stecknüsse 1/2" 10, 11, 12, 13, 14, 15, 16, 17, 18, 19, 22 mm
- ▲ Verlängerung schwenkbar 125 mm

Artikelnummer	Preis exkl. MwSt.	Preis inkl. MwSt.
ST09525G	€ 40,10	€ 48,12



Stecknuss-Satz 1/2", 60-tlg.

- ▲ Umschaltknarre
- ▲ Stecknüsse 1/2": 10, 11, 12, 13, 14, 15, 16, 17, 18, 19, 20, 21, 22, 24, 27, 30, 32 mm
- ▲ Stecknüsse 1/2" lang: 10, 11, 12, 13, 14, 15, 16, 17, 18, 19 mm
- ▲ 1/4" Bits Pozidriv PZ1, PZ2, PZ3
- ▲ 1/4" Bits Sechskant 2, 3, 4, 5, 6, 7, 8 mm
- ▲ 1/4" Bits Torx® T8, T10, T15, T20, T25, T27, T30, T40
- ▲ Bit-Stecknüsse Schlitz 4, 5, 5, 6, 5
- ▲ Bit-Stecknüsse Phillips: PH1, PH2, PH3
- ▲ Zündkerzenstecknüsse 16, 21 mm
- ▲ Verlängerung schwenkbar 125, 250 mm
- ▲ Kardangelnk
- ▲ 3/8"F x 1/2"M Adapter
- ▲ 1/4" Bit Adapter
- ▲ 1/4" Griffk

Artikelnummer	Preis exkl. MwSt.	Preis inkl. MwSt.
ST09007SJ	€ 119,10	€ 142,92



Stecknuss-Satz 1/2", 16-tlg. auf Schiene

- ▲ Stecknüsse 1/2": 8, 10, 12, 13, 14, 17, 19, 21, 22, 24 mm
- ▲ Stecknüsse lang 1/2": 10, 12, 14, 17, 19, 21 mm

Artikelnummer	Preis exkl. MwSt.	Preis inkl. MwSt.
ST09520	€ 32,70	€ 39,24





Bit Stecknuss Torx® 1/2"

Artikelnummer	Größe	Preis exkl. MwSt.	Preis inkl. MwSt.
ST24101SC	T20	€ 2,80	€ 3,36
ST24102SC	T25	€ 2,80	€ 3,36
ST24103SC	T27	€ 2,90	€ 3,48
ST24104SC	T30	€ 2,90	€ 3,48
ST24105SC	T40	€ 2,90	€ 3,48
ST24106SC	T45	€ 2,90	€ 3,48
ST24107SC	T50	€ 3,00	€ 3,60
ST24108SC	T55	€ 3,00	€ 3,60
ST24109SC	T60	€ 3,80	€ 4,56



Bit Stecknuss Innensechskant lang 1/2"

Artikelnummer	Größe	Preis exkl. MwSt.	Preis inkl. MwSt.
SC25201	4 mm	€ 2,90	€ 3,48
SC25202	5 mm	€ 2,90	€ 3,48
SC25203	6 mm	€ 2,90	€ 3,48
SC25204	7 mm	€ 3,00	€ 3,60
SC25205	8 mm	€ 3,00	€ 3,60
SC25206	10 mm	€ 3,00	€ 3,60
SC25207	12 mm	€ 4,50	€ 5,40
SC25208	14 mm	€ 4,50	€ 5,40
SC25209	17 mm	€ 7,60	€ 9,12



Bit Stecknuss Innensechskant 1/2"

Artikelnummer	Größe	Preis exkl. MwSt.	Preis inkl. MwSt.
ST24201SC	4 mm	€ 2,80	€ 3,36
ST24202SC	5 mm	€ 2,80	€ 3,36
ST24203SC	6 mm	€ 2,90	€ 3,48
ST24204SC	7 mm	€ 2,90	€ 3,48
ST24205SC	8 mm	€ 2,90	€ 3,48
ST24206SC	10 mm	€ 2,90	€ 3,48
ST24207SC	12 mm	€ 3,00	€ 3,60
ST24208SC	14 mm	€ 3,80	€ 4,56
ST24209SC	17 mm	€ 5,30	€ 6,36



T-Griff 3/4"

Artikelnummer	Preis exkl. MwSt.	Preis inkl. MwSt.
ST16905SC	€ 29,20	€ 35,04



Kardangelenk 3/4"

Artikelnummer	Preis exkl. MwSt.	Preis inkl. MwSt.
ST16907SC	€ 23,00	€ 27,60



Bit Stecknuss Torx® lang 1/2"

Artikelnummer	Größe	Preis exkl. MwSt.	Preis inkl. MwSt.
SC25101	T20	€ 2,90	€ 3,48
SC25102	T25	€ 2,90	€ 3,48
SC25103	T27	€ 2,90	€ 3,48
SC25104	T30	€ 2,90	€ 3,48
ST25105SC	T40	€ 3,00	€ 3,60
SC25106	T45	€ 3,00	€ 3,60
SC25107	T50	€ 3,00	€ 3,60
SC25108	T55	€ 3,00	€ 3,60
SC25109	T60	€ 4,50	€ 5,40



Adapter 3/4"F x 1/2"M

Artikelnummer	Preis exkl. MwSt.	Preis inkl. MwSt.
ST16908SC	€ 9,90	€ 11,88



Verlängerung 3/4"

Artikelnummer	Größe	Preis exkl. MwSt.	Preis inkl. MwSt.
ST16902SC	100 mm	€ 13,00	€ 15,60
ST16903SC	200 mm	€ 18,40	€ 22,08
ST16904SC	400 mm	€ 30,70	€ 36,84





Stecknuss 3/4" 6-Kant

Artikelnummer	Größe	Preis exkl. MwSt.	Preis inkl. MwSt.
ST16401SC	19 mm	€ 11,50	€ 13,80
ST16402SC	21 mm	€ 11,50	€ 13,80
ST16403SC	22 mm	€ 11,50	€ 13,80
ST16404SC	23 mm	€ 11,50	€ 13,80
ST16405SC	24 mm	€ 12,10	€ 14,52
ST16406SC	25 mm	€ 12,10	€ 14,52
ST16407SC	26 mm	€ 12,10	€ 14,52
ST16408SC	27 mm	€ 12,10	€ 14,52
ST16409SC	28 mm	€ 12,10	€ 14,52
ST16410SC	29 mm	€ 12,10	€ 14,52
ST16411SC	30 mm	€ 13,40	€ 16,08
ST16412SC	32 mm	€ 13,40	€ 16,08
ST16413SC	33 mm	€ 13,40	€ 16,08
ST16414SC	34 mm	€ 14,70	€ 17,64
ST16415SC	35 mm	€ 15,40	€ 18,48
ST16416SC	36 mm	€ 15,40	€ 18,48
ST16417SC	38 mm	€ 16,10	€ 19,32
ST16418SC	41 mm	€ 16,10	€ 19,32
ST16419SC	46 mm	€ 17,60	€ 21,12
ST16420SC	50 mm	€ 22,50	€ 27,00
ST16421SC	55 mm	€ 28,10	€ 33,72
ST16422SC	60 mm	€ 31,00	€ 37,20



Stecknuss-Satz 3/4", 15-tlg.

- ▲ Umschaltknarre
- ▲ Stecknüsse 3/4" 30, 32, 34, 36, 38, 41, 46, 50, 55, 60 mm
- ▲ T-Griff
- ▲ Verlängerung 100, 200 mm
- ▲ Kardangelenke

Artikelnummer	Preis exkl. MwSt.	Preis inkl. MwSt.
ST09015SJ	€ 296,20	€ 355,44



Durchgangs-Stecknuss-Satz 1/4" & 3/8"

- ▲ 1/4" Umschaltknarre Pass-Thru®
- ▲ 3/8" Umschaltknarre Pass-Thru®
- ▲ 1/4" Stecknüsse Pass-Thru® 3,5, 4, 4,5, 5, 5,5, 6, 7, 8, 9, 10, 11, 12, 13 mm
- ▲ 3/8" Stecknüsse Pass-Thru® 10, 11, 12, 13, 14, 15, 16, 17, 18, 19 mm
- ▲ Verlängerung 1/4" 75 mm
- ▲ Quick-Release Adapter 1/4"
- ▲ Verlängerung 3/8" 75 mm
- ▲ Adapter 3/8" Pass-Thru® x 1/4" M
- ▲ Adapter 3/8" Pass-Thru® 3/8" M

Artikelnummer	Preis exkl. MwSt.	Preis inkl. MwSt.
ST09132SJ	€ 75,50	€ 90,60



Schraubenausdreher-Satz BoltBiter, 13-tlg.

- ▲ Zum lösen und festziehen von beschädigten Schrauben
- ▲ Bis zu 5-mal mehr Kraft
- ▲ Gewinde wird nicht beschädigt
- ▲ Umschaltknarre 3/8"
- ▲ 1/4" Stecknuss 7+8
- ▲ 3/8" Stecknüsse: 10, 11, 12, 13, 14, 16, 17, 19 mm
- ▲ 3/8" Verlängerung 150 mm
- ▲ 3/8" Adapter 3/8" F x 1/4" M

Artikelnummer	Preis exkl. MwSt.	Preis inkl. MwSt.
ST09137	€ 100,60	€ 120,72



Schraubenausdreher-Satz BoltBiter, 23-tlg.

- ▲ Zum lösen und festziehen von beschädigten Schrauben
- ▲ Bis zu 5-mal mehr Kraft
- ▲ Gewinde wird nicht beschädigt
- ▲ Umschaltknarre 3/8"
- ▲ Stecknüsse 1/4" -7, -8, 7, 8
- ▲ Stecknüsse 3/8" 10, 11, 12, 13, 14, 16, 17, 19
- ▲ Stecknüsse 3/8" -10, -11, -12, -13, -14, -16, -17, -19 mm
- ▲ Verlängerung Schwenkbar 150 mm
- ▲ Adapter 3/8" F x 1/4" M

Artikelnummer	Preis exkl. MwSt.	Preis inkl. MwSt.
ST09138	€ 150,90	€ 181,08



Kraft-Stecknuss 1/2" 6-Kant

Artikelnummer	Größe	Preis exkl. MwSt.	Preis inkl. MwSt.
ST34303SC	10 mm	€ 3,00	€ 3,60
ST34304SC	11 mm	€ 3,00	€ 3,60
ST34305SC	12 mm	€ 3,00	€ 3,60
ST34306SC	13 mm	€ 3,00	€ 3,60
ST34307SC	14 mm	€ 3,00	€ 3,60
ST34308SC	15 mm	€ 3,00	€ 3,60
ST34309SC	16 mm	€ 3,00	€ 3,60
ST34310SC	17 mm	€ 3,00	€ 3,60
ST34311SC	18 mm	€ 3,00	€ 3,60
ST34312SC	19 mm	€ 3,60	€ 4,32
ST34314SC	21 mm	€ 3,60	€ 4,32
ST34315SC	22 mm	€ 3,60	€ 4,32
ST34316SC	23 mm	€ 4,10	€ 4,92
ST34317SC	24 mm	€ 4,10	€ 4,92
ST34320SC	27 mm	€ 5,50	€ 6,60
ST34322SC	29 mm	€ 6,20	€ 7,44
ST34323SC	30 mm	€ 6,30	€ 7,56
ST34325SC	32 mm	€ 6,50	€ 7,80



Kraft-Stecknuss Lang 1/2" 6-Kant

Artikelnummer	Größe	Preis exkl. MwSt.	Preis inkl. MwSt.
ST34403SC	10 mm	€ 4,45	€ 5,34
ST34404SC	11 mm	€ 4,55	€ 5,46
ST34405SC	12 mm	€ 4,55	€ 5,46
ST34406SC	13 mm	€ 4,55	€ 5,46
ST34407SC	14 mm	€ 4,55	€ 5,46
ST34408SC	15 mm	€ 4,55	€ 5,46
ST34409SC	16 mm	€ 4,55	€ 5,46
ST34410SC	17 mm	€ 4,55	€ 5,46
ST34411SC	18 mm	€ 4,55	€ 5,46
ST34412SC	19 mm	€ 6,10	€ 7,32
ST34414SC	21 mm	€ 6,10	€ 7,32
ST34415SC	22 mm	€ 6,10	€ 7,32
ST34417SC	24 mm	€ 6,90	€ 8,28
ST34419SC	26 mm	€ 8,40	€ 10,08
ST34420SC	27 mm	€ 9,25	€ 11,10
ST34422SC	29 mm	€ 10,00	€ 12,00
ST34423SC	30 mm	€ 10,70	€ 12,84
ST34425SC	32 mm	€ 11,50	€ 13,80



Kraft-Verlängerung 1/2"

Artikelnummer	Länge	Preis exkl. MwSt.	Preis inkl. MwSt.
ST33911SC	75 mm	€ 4,50	€ 5,40
ST34703SC	125 mm	€ 8,10	€ 9,72
ST34704SC	150 mm	€ 9,60	€ 11,52
ST34705SC	250 mm	€ 9,60	€ 11,52
ST34706SC	300 mm	€ 23,00	€ 27,60



Kraft-Stecknuss-Satz 1/2", 12-tlg.

- ▲ Kraft-Stecknuss 1/2" 10, 11, 13, 14, 17, 19, 21, 22, 23, 24 mm
- ▲ Kraft-Kardangeln 1/2"
- ▲ Kraft-Verlängerung 1/2" 125 mm

Artikelnummer	Preis exkl. MwSt.	Preis inkl. MwSt.
ST09009SJ	€ 47,50	€ 57,00





Kraft-Stecknuss-Satz 1/2", 26-tlg.

- ▲ Kraft-Stecknuss SLIM 1/2" 10, 11, 12, 13, 14, 15, 16, 17, 18, 19, 21, 22, 24 mm
- ▲ Kraft-Stecknuss Lang SLIM 1/2" 10, 11, 12, 13, 14, 15, 16, 17, 18, 19, 21, 22, 24 mm

Artikelnummer	Preis exkl. MwSt.	Preis inkl. MwSt.
ST34399T	€ 135,90	€ 163,08



Kraft-Stecknuss 3/4" 6-Kant

Artikelnummer	Größe	Preis exkl. MwSt.	Preis inkl. MwSt.
ST34505SC	17 mm	€ 10,70	€ 12,84
ST34506SC	18 mm	€ 10,70	€ 12,84
ST34507SC	19 mm	€ 10,70	€ 12,84
ST34508SC	20 mm	€ 10,70	€ 12,84
ST34509SC	21 mm	€ 10,70	€ 12,84
ST34510SC	22 mm	€ 10,70	€ 12,84
ST34511SC	23 mm	€ 10,70	€ 12,84
ST34512SC	24 mm	€ 10,70	€ 12,84
ST34513SC	25 mm	€ 10,70	€ 12,84
ST34514SC	26 mm	€ 10,70	€ 12,84
ST34515SC	27 mm	€ 10,70	€ 12,84
ST34516SC	28 mm	€ 11,10	€ 13,32
ST34517SC	29 mm	€ 11,70	€ 14,04
ST34518SC	30 mm	€ 12,20	€ 14,64
ST34519SC	31 mm	€ 12,25	€ 14,70
ST34520SC	32 mm	€ 12,25	€ 14,70
ST34521SC	33 mm	€ 12,25	€ 14,70
ST34522SC	34 mm	€ 12,35	€ 14,82
ST34523SC	35 mm	€ 12,70	€ 15,25
ST34524SC	36 mm	€ 13,50	€ 16,20
ST34525SC	37 mm	€ 13,80	€ 16,56
ST34526SC	38 mm	€ 13,80	€ 16,56
ST34527SC	39 mm	€ 15,80	€ 18,96
ST34528SC	40 mm	€ 15,80	€ 18,96
ST34529SC	41 mm	€ 15,90	€ 19,08
ST34530	42 mm	€ 17,00	€ 20,40



Kraft-Adapter 1/2" x 3/4" M

Artikelnummer	Preis exkl. MwSt.	Preis inkl. MwSt.
ST34717SC	€ 10,70	€ 12,84



Kraft-Stecknuss 3/4" lang

Artikelnummer	Größe	Preis exkl. MwSt.	Preis inkl. MwSt.
ST34605SC	17 mm	€ 18,00	€ 21,60
ST34606SC	18 mm	€ 18,00	€ 21,60
ST34607SC	19 mm	€ 18,00	€ 21,60
ST34608SC	20 mm	€ 18,00	€ 21,60
ST34609SC	21 mm	€ 18,00	€ 21,60
ST34610SC	22 mm	€ 18,00	€ 21,60
ST34611SC	23 mm	€ 18,00	€ 21,60
ST34612SC	24 mm	€ 18,00	€ 21,60
ST34613SC	25 mm	€ 18,00	€ 21,60
ST34614SC	26 mm	€ 18,00	€ 21,60
ST34615SC	27 mm	€ 18,60	€ 22,32
ST34616SC	28 mm	€ 18,80	€ 22,56
ST34617SC	29 mm	€ 19,10	€ 22,92
ST34618SC	30 mm	€ 19,10	€ 22,92
ST34619SC	31 mm	€ 19,10	€ 22,92
ST34620SC	32 mm	€ 19,10	€ 22,92
ST34621SC	33 mm	€ 19,10	€ 22,92
ST34622SC	34 mm	€ 20,70	€ 24,84
ST34623SC	35 mm	€ 21,50	€ 25,80
ST34624SC	36 mm	€ 21,50	€ 25,80
ST34625SC	37 mm	€ 22,20	€ 26,64
ST34626SC	38 mm	€ 23,00	€ 27,60
ST34628SC	40 mm	€ 23,00	€ 27,60
ST34629SC	41 mm	€ 24,50	€ 29,40
SC34630	42 mm	€ 27,60	€ 33,12
SC34631	43 mm	€ 27,60	€ 33,12
SC34634	46 mm	€ 31,50	€ 37,80
SC34635	47 mm	€ 34,60	€ 41,52
SC34636	48 mm	€ 38,40	€ 46,08
SC34637	49 mm	€ 40,00	€ 48,00
SC34638	50 mm	€ 43,00	€ 51,60
SC34640	55 mm	€ 46,10	€ 55,32



Kraft-Verlängerung 3/4"

Artikelnummer	Länge	Preis exkl. MwSt.	Preis inkl. MwSt.
ST34708SC	100 mm	€ 23,00	€ 27,60
ST34712SC	250 mm	€ 35,30	€ 42,36





Kraft-Stecknuss 1"

Artikelnummer	Größe	Preis exkl. MwSt.	Preis inkl. MwSt.
ST34824SC	36 mm	€ 23,00	€ 27,60
ST34825SC	37 mm	€ 24,50	€ 29,40
ST34826SC	38 mm	€ 24,50	€ 29,40
ST34827SC	39 mm	€ 26,10	€ 31,32
ST34828SC	40 mm	€ 26,10	€ 31,32
ST34829SC	41 mm	€ 26,10	€ 31,32
ST34830SC	42 mm	€ 34,60	€ 41,52
ST34831SC	43 mm	€ 35,90	€ 43,08
ST34832SC	44 mm	€ 37,10	€ 44,52
ST34833SC	45 mm	€ 38,40	€ 46,08
ST34834SC	46 mm	€ 38,40	€ 46,08
ST34835SC	47 mm	€ 42,30	€ 50,76
ST34836SC	48 mm	€ 43,60	€ 52,32
ST34837SC	49 mm	€ 44,80	€ 53,76
ST34838SC	50 mm	€ 44,80	€ 53,76
ST34839SC	51 mm	€ 52,60	€ 63,12
ST34840SC	52 mm	€ 53,80	€ 64,56
ST34841SC	53 mm	€ 56,40	€ 67,68
ST34842SC	54 mm	€ 56,40	€ 67,68
ST34843SC	55 mm	€ 56,40	€ 67,68
ST34844SC	56 mm	€ 59,00	€ 70,80
ST34845SC	57 mm	€ 64,10	€ 76,92
ST34846SC	58 mm	€ 66,70	€ 80,04
ST34847SC	59 mm	€ 73,10	€ 87,72
ST34848SC	60 mm	€ 73,10	€ 87,72
ST34849SC	63 mm	€ 83,40	€ 100,08
ST34850SC	65 mm	€ 83,40	€ 100,08
ST34851SC	67 mm	€ 97,50	€ 117,00
ST34852SC	68 mm	€ 121,90	€ 146,28
ST34853SC	69 mm	€ 121,90	€ 146,28



Schon-Kraftstecknüsse 1/2" für Alufelgen

Artikelnummer	Länge	Preis exkl. MwSt.	Preis inkl. MwSt.
ST34410H	17 mm	€ 6,20	€ 7,44
ST34412H	19 mm	€ 6,60	€ 7,92
ST34414H	21 mm	€ 6,80	€ 8,16
ST09142G	17, 19, 21 mm	€ 17,40	€ 20,88



Zangensatz 3-tlg.

- ▲ Seitenschneider 175 mm
- ▲ Kombizange 200 mm
- ▲ Flachrundzange 200 mm

Artikelnummer	Preis exkl. MwSt.	Preis inkl. MwSt.
ST70002U	€ 34,90	€ 41,88



Flachrundzangen mit Schneide

Artikelnummer	Länge	Preis exkl. MwSt.	Preis inkl. MwSt.
ST70101AST	150 mm	€ 9,40	€ 11,28
ST70102AST	200 mm	€ 10,50	€ 12,60



Seitenschneider

Artikelnummer	Länge	Preis exkl. MwSt.	Preis inkl. MwSt.
ST70201AST	125 mm	€ 8,70	€ 10,44
ST70202AST	150 mm	€ 9,20	€ 11,04
ST70203AST	175 mm	€ 11,60	€ 13,92



Kombizange

Artikelnummer	Länge	Preis exkl. MwSt.	Preis inkl. MwSt.
ST70301AST	150 mm	€ 10,40	€ 12,48
ST70302AST	175 mm	€ 13,80	€ 16,56
ST70303AST	200 mm	€ 15,20	€ 18,24





Kraft-Kombizange

Artikelnummer	Länge	Preis exkl. MwSt.	Preis inkl. MwSt.
ST70321D	150 mm	€ 16,80	€ 20,16
ST70322D	175 mm	€ 18,00	€ 21,60
ST70323D	200 mm	€ 19,30	€ 23,16



Selbsteinstellende Wasserpumpenzange

Artikelnummer	Länge	Preis exkl. MwSt.	Preis inkl. MwSt.
ST72419	175 mm	€ 13,40	€ 16,08
ST72420	240 mm	€ 15,90	€ 19,08
ST72421	300 mm	€ 20,70	€ 24,84



Kombizange 200 mm

Artikelnummer	Preis exkl. MwSt.	Preis inkl. MwSt.
10505876	€ 22,40	€ 26,88



Wasserpumpenzange

Artikelnummer	Größe	Preis exkl. MwSt.	Preis inkl. MwSt.
10507634	150 mm	€ 15,40	€ 18,48
10507636	250 mm	€ 19,80	€ 23,76
10507637	300 mm	€ 24,80	€ 29,76



Kraft-Seitenschneider

Artikelnummer	Länge	Preis exkl. MwSt.	Preis inkl. MwSt.
ST70221D	125 mm	€ 16,80	€ 20,16
ST70222D	150 mm	€ 18,00	€ 21,60
ST70223D	175 mm	€ 19,30	€ 23,16



Doppelgelenkzange

Artikelnummer	Länge / Form	Preis exkl. MwSt.	Preis inkl. MwSt.
ST70711ST	340 mm / ger.	€ 25,10	€ 30,12
ST70721ST	355 mm / geb.	€ 28,90	€ 34,68



Kraft-Flachrundzange mit Schneide

Artikelnummer	Länge	Preis exkl. MwSt.	Preis inkl. MwSt.
ST70121D	150 mm	€ 17,40	€ 20,88
ST70122D	200 mm	€ 19,30	€ 23,16



Grippzange mit gekrümmten Backen

Artikelnummer	Länge	Preis exkl. MwSt.	Preis inkl. MwSt.
ST71101ST	145 mm	€ 11,00	€ 13,20
ST71102ST	185 mm	€ 12,40	€ 14,88
ST71103ST	245 mm	€ 15,10	€ 18,12



Kneifzange

Artikelnummer	Länge	Preis exkl. MwSt.	Preis inkl. MwSt.
ST70601ME	150 mm	€ 16,90	€ 20,28
ST70602ME	200 mm	€ 21,90	€ 26,28



Grippzange mit V-Backen 220 mm

Artikelnummer	Preis exkl. MwSt.	Preis inkl. MwSt.
ST71002	€ 22,60	€ 27,12



Ringmaulschlüssel

- ▲ 15° abgewinkeltes Ringende
- ▲ Schlankes Kopfdesign
- ▲ Gut lesbare geprägte Markierung
- ▲ Vollpolierte Chromoberfläche
- ▲ Chrom-Vanadium-legierter Stahl (Cr-V)



Artikelnummer	Größe	Preis exkl. MwSt.	Preis inkl. MwSt.
ST40233SC	5,5 mm	€ 2,10	€ 2,52
ST40201SC	6 mm	€ 2,30	€ 2,76
ST40202SC	7 mm	€ 2,40	€ 2,88
ST40203SC	8 mm	€ 2,60	€ 3,12
ST40204SC	9 mm	€ 2,60	€ 3,12
ST40205SC	10 mm	€ 2,70	€ 3,24
ST40206SC	11 mm	€ 2,80	€ 3,36
ST40207SC	12 mm	€ 2,90	€ 3,48
ST40208SC	13 mm	€ 3,10	€ 3,72
ST40209SC	14 mm	€ 3,30	€ 3,96
ST40210SC	15 mm	€ 3,90	€ 4,68
ST40211SC	16 mm	€ 4,00	€ 4,80
ST40212SC	17 mm	€ 4,40	€ 5,28
ST40213SC	18 mm	€ 4,90	€ 5,88
ST40214SC	19 mm	€ 5,70	€ 6,84
ST40215SC	20 mm	€ 6,20	€ 7,44
ST40216SC	21 mm	€ 6,70	€ 8,04
ST40217SC	22 mm	€ 7,50	€ 9,00
ST40218SC	23 mm	€ 7,80	€ 9,36
ST40219SC	24 mm	€ 8,50	€ 10,20
ST40220SC	25 mm	€ 9,20	€ 11,04
ST40235SC	26 mm	€ 10,20	€ 12,24
ST40221SC	27 mm	€ 10,40	€ 12,48
ST40236SC	28 mm	€ 12,80	€ 15,36
ST40237SC	29 mm	€ 13,20	€ 15,84
ST40222SC	30 mm	€ 13,90	€ 16,68
ST40223SC	32 mm	€ 15,50	€ 18,60
ST40241SC	34 mm	€ 23,00	€ 27,60
ST40242SC	35 mm	€ 23,20	€ 27,84
ST40243SC	36 mm	€ 23,50	€ 28,20
ST40244SC	38 mm	€ 24,40	€ 29,28



Sicherungszangen

- ▲ Länge 175 mm

Artikelnummer	Form	Preis exkl. MwSt.	Preis inkl. MwSt.
ST72001ST	Gerade/Außen	€ 11,50	€ 13,80
ST72002ST	Abgewinkelt/Außen	€ 10,90	€ 13,08
ST72004ST	Gerade/Innen	€ 11,50	€ 13,80
ST72005ST	Abgewinkelt/Innen	€ 10,90	€ 13,08



Handnietzange

Artikelnummer	Größe	Preis exkl. MwSt.	Preis inkl. MwSt.
ST90501SC	200 mm	€ 19,30	€ 23,16
ST90504	275 mm	€ 30,20	€ 36,24
ST90502	325 mm	€ 32,70	€ 39,24



Doppelmaulschlüssel

Artikelnummer	Größe	Preis exkl. MwSt.	Preis inkl. MwSt.
ST41216SC	5,5x7 mm	€ 2,80	€ 3,36
ST41201SC	6x7 mm	€ 2,90	€ 3,48
ST41301SC	8x9 mm	€ 3,00	€ 3,60
ST41202SC	8x10 mm	€ 3,10	€ 3,72
ST41217SC	9x11 mm	€ 3,20	€ 3,84
ST41302SC	10x12 mm	€ 3,30	€ 3,96
ST41204SC	11x13 mm	€ 3,40	€ 4,08
ST41303SC	12x13 mm	€ 3,50	€ 4,20
ST41205SC	12x14 mm	€ 4,10	€ 4,92
ST41218SC	13x15 mm	€ 4,50	€ 5,40
ST41219SC	13x16 mm	€ 4,70	€ 5,64
ST41304SC	14x15 mm	€ 4,90	€ 5,88
ST41206SC	14x17 mm	€ 5,40	€ 6,48
ST41305SC	16x17 mm	€ 5,80	€ 6,96
ST41214SC	16x18 mm	€ 5,90	€ 7,08
ST41207SC	17x19 mm	€ 6,10	€ 7,32
ST41225ST	18x19 mm	€ 6,30	€ 7,56
ST41208SC	19x21 mm	€ 6,90	€ 8,28
ST41215SC	19x22 mm	€ 7,00	€ 8,40
ST41227ST	20x22 mm	€ 8,70	€ 10,44
ST41226	21x22 mm	€ 7,20	€ 8,64
ST41209SC	21x23 mm	€ 8,40	€ 10,08
ST41210SC	22x24 mm	€ 9,20	€ 11,04
ST41211SC	23x26 mm	€ 10,20	€ 12,24
ST41212SC	24x27 mm	€ 10,70	€ 12,84
ST41220SC	27x30 mm	€ 13,00	€ 15,60
ST41213SC	30x32 mm	€ 15,30	€ 18,36
ST41221SC	30x34 mm	€ 19,90	€ 23,88
ST41222SC	32x34 mm	€ 24,50	€ 29,40
ST41223SC	34x36 mm	€ 27,60	€ 33,12



Doppelringschlüssel gekröpft

▲ 70° gekröpft

Artikelnummer	Größe	Preis exkl. MwSt.	Preis inkl. MwSt.
ST42301	6x7 mm	€ 5,30	€ 6,36
ST42302	8x9 mm	€ 5,40	€ 6,48
ST42303	10x11 mm	€ 5,50	€ 6,60
ST42304	12x13 mm	€ 6,30	€ 7,56
ST42305	14x15 mm	€ 7,00	€ 8,40
ST42306	16x17 mm	€ 8,40	€ 10,08
ST42307	18x19 mm	€ 9,80	€ 11,76
ST42309	20x22 mm	€ 11,20	€ 13,44
ST42310	21x23 mm	€ 12,60	€ 15,12
ST42312	24x27 mm	€ 14,00	€ 16,80
ST42315	30x32 mm	€ 16,90	€ 20,28



Doppelratschen-Ringmaulschlüssel

- ▲ Ratschenfunktion sowohl an Gabel- als auch an der Ringseite
- ▲ Schlankes Kopfdesign
- ▲ 5° Ratschenwinkel
- ▲ Gut ablesbare Größenmarkierung

Artikelnummer	Größe	Preis exkl. MwSt.	Preis inkl. MwSt.
ST43604	8 mm	€ 8,20	€ 9,84
ST43605	9 mm	€ 8,30	€ 9,96
ST43606	10 mm	€ 8,40	€ 10,08
ST43607	11 mm	€ 9,00	€ 10,80
ST43608	12 mm	€ 9,40	€ 11,28
ST43609	13 mm	€ 9,80	€ 11,76
ST43610	14 mm	€ 10,50	€ 12,60
ST43611	15 mm	€ 11,20	€ 13,44
ST43612	16 mm	€ 11,90	€ 14,28
ST43613	17 mm	€ 13,30	€ 15,96
ST43614	18 mm	€ 14,00	€ 16,80
ST43615	19 mm	€ 15,40	€ 18,48



Ratschen-Ringmaulschlüssel mit Richtungswechsel

- ▲ Schlankes Kopfdesign
- ▲ Vollpolierte Chromoberfläche
- ▲ Gut ablesbare Markierungen

Artikelnummer	Größe	Preis exkl. MwSt.	Preis inkl. MwSt.
ST46601ST	8 mm	€ 8,90	€ 10,68
ST46602ST	9 mm	€ 9,00	€ 10,80
ST46603ST	10 mm	€ 9,20	€ 11,04
ST46604ST	11 mm	€ 9,50	€ 11,40
ST46605ST	12 mm	€ 9,90	€ 11,88
ST46606ST	13 mm	€ 10,40	€ 12,48
ST46607ST	14 mm	€ 11,20	€ 13,44
ST46608ST	15 mm	€ 12,10	€ 14,52
ST46609ST	16 mm	€ 12,90	€ 15,48
ST46610ST	17 mm	€ 13,20	€ 15,84
ST46611ST	18 mm	€ 13,70	€ 16,44
ST46612ST	19 mm	€ 14,10	€ 16,92
ST46617	20 mm	€ 21,20	€ 25,44
ST46613	21 mm	€ 21,50	€ 25,80
ST46614	22 mm	€ 22,40	€ 26,88
ST46615	24 mm	€ 23,20	€ 27,84
ST46616	25 mm	€ 23,50	€ 28,20



Ratschen Adapter Set

- ▲ Für Ratschen-Ringmaulschlüssel
- ▲ 10 mm -> 1/4"
- ▲ 13 mm -> 3/8"
- ▲ 19 mm -> 1/2"



Artikelnummer	Preis exkl. MwSt.	Preis inkl. MwSt.
ST09084SJ	€ 17,30	€ 20,76



Rollgabelschlüssel verstellbar

Artikelnummer	Größe	Preis exkl. MwSt.	Preis inkl. MwSt.
ST47201SC	100 mm	€ 11,60	€ 13,92
ST47202SC	150 mm	€ 11,90	€ 14,28
ST47203SC	200 mm	€ 12,20	€ 14,64
ST47204SC	250 mm	€ 14,40	€ 17,28
ST47205SC	300 mm	€ 20,90	€ 25,08
ST47206SC	375 mm	€ 37,30	€ 44,76
ST47207SC	450 mm	€ 61,60	€ 73,92
ST47208SC	600 mm	€ 91,80	€ 110,16





ST09062-02



Ringmaulschlüssel-Sätze

Artikelnummer	Inhalt	Preis exkl. MwSt.	Preis inkl. MwSt.
ST09062-02	14-tlg. 10, 11, 12, 13, 14, 16, 17, 19, 21, 22, 24, 27, 30, 32 mm	€ 88,10	€ 105,72
ST09027SJ	23-tlg. 6, 7, 8, 9, 10, 11, 12, 13, 14, 15, 16, 17, 18, 19, 20, 21, 22, 23, 24, 25, 27, 30, 32 mm	€ 125,80	€ 150,96



Symbolbild



Doppelringschlüssel-Sets

▲ 40° gekröpft



Artikelnummer	Inhalt	Preis exkl. MwSt.	Preis inkl. MwSt.
ST08013	8-tlg. 6x7,8x9,10x11,12x13,14x15,16x17,18x19,21x22 mm	€ 32,90	€ 39,48
ST08004SJ	8-tlg. 6x7, 8x9, 10x11, 12x13, 14x15, 16x17, 17x19, 21x23 mm	€ 46,80	€ 56,16
ST08007SJ	12-tlg. 6x7, 8x9, 10x11, 12x13, 14x15, 16x17, 17x19, 19x22, 21x23, 22x24, 27x30, 30x32 mm	€ 90,50	€ 108,60



Doppelringschlüssel-Satz gekröpft



Artikelnummer	Größen	Preis exkl. MwSt.	Preis inkl. MwSt.
ST08023	6x7, 8x9, 10x11, 12x13, 14x15, 16x17, 18x19, 20x22, 21x23, 24x27, 30x32 mm	€ 100,60	€ 120,72



Mini-Ratschen-Ringmaulschlüssel-Set

▲ 10, 12, 13, 14, 15, 17, 19 mm

Artikelnummer	Beschreibung	Preis exkl. MwSt.	Preis inkl. MwSt.
ST09034	Mini-Ratschen-Ringmaulschlüssel-Set	€ 41,10	€ 49,32



8-tlg. Set



Ratschen-Ringmaulschlüssel-Set

- ▲ Ratschenfunktion am Ringende
- ▲ 5° Nachstellwinkel
- ▲ Schlankes Kopfdesign
- ▲ Vollpolierte Chromoberfläche
- ▲ Gut ablesbare Größenmarkierung
- ▲ Chorm-Vanadium Legierung



12-tlg. Set

Artikelnummer	Inhalt	Preis exkl. MwSt.	Preis inkl. MwSt.
ST08008SJ	8-tlg: 8, 10, 12, 13, 14, 15, 17, 19 mm	€ 42,90	€ 51,48
ST09040-02	12-tlg: 8, 9, 10, 11, 12, 13, 14, 15, 16, 17, 18, 19 mm	€ 82,30	€ 98,76



Ratschen-Ringmaulschlüssel-Set feinverzahnt 7-tlg.

- ▲ Ratschenfunktion an Ringseite
- ▲ 120 Zähne feinverzahnt
- ▲ Universal Spline-Antrieb auf der Ratschenring-Seite
- ▲ Schlankes Kopfdesign



Artikelnummer	Inhalt	Preis exkl. MwSt.	Preis inkl. MwSt.
ST08051G	8, 10, 11, 13, 14, 17, 19 mm	€ 120,90	€ 145,08



X6 Ratschen-Ringmaulschlüssel Spline Set 7-tlg.

- ▲ Ratschenfunktion an Gabelseite
- ▲ Ringseite passend für 6-Kant, Spline, Außentorx®, Vierkant- und zöllige Schrauben
- ▲ Größen 8 mm (5/16"), 10 mm (3/8"), 12 mm (15/32"), 13 mm (1/2"), 14 mm (9/16"); 15 mm (19/32"), 17 mm (11/16")



Problemlöser



Artikelnummer	Beschreibung	Preis exkl. MwSt.	Preis inkl. MwSt.
ST47530	X6 Ratschen-Ringmaulschlüssel Spline Set	€ 56,60	€ 67,92



X6 Quadbox® Ratschenschlüssel-Set

- ▲ Ratschenfunktion doppelseitig
- ▲ passend für 6-Kant, Spline, Außentorx®, Vierkant- und zöllige Schrauben
- ▲ 4-Größen Pro Schlüssel
- ▲ Schlüssel 1: 8 mm (5/16"), 10 mm (3/8"), 12 mm (15/32"), 13 mm (1/2")
- ▲ Schlüssel 2: 14 mm (9/16"); 15 mm (19/32"), 17 mm (11/16"), 19 mm (3/4")



Problemlöser

Artikelnummer	Beschreibung	Preis exkl. MwSt.	Preis inkl. MwSt.
ST09059G	X6 Quadbox® Ratschenschlüssel-Set	€ 39,10	€ 46,92



X6 Durchsteck-Steckschlüssel-Set 11-tlg.

- ▲ Rollgabelschlüssel mit umschaltbarer Ringnarre
- ▲ passend für 6-Kant, Spline, Außentorx®, Vierkant- und zöllige Schrauben
- ▲ 3/8" Universal Durchsteck-Steckschlüssel: 10 mm (3/8"), 11 mm (7/16"), 12 mm (15/32"), 13 mm (1/2"), 14 mm (9/16"), 15 mm (19/32"), 16 mm (5/8"), 17 mm (11/16"), 18 mm (23/32"), 19 mm (3/4")



Problemlöser

Artikelnummer	Beschreibung	Preis exkl. MwSt.	Preis inkl. MwSt.
ST09000	X6 Durchsteck-Steckschlüssel-Set 11-tlg.	€ 41,10	€ 49,32



X6 Pass-Thru® Mechaniker Steckschlüssel-Set 24-tlg.

- ▲ passend für 6-Kant, Splines, Außentorx®, Vierkant- und zöllige Schrauben
- ▲ 3/8" Universal Pass-Thru® Steckschlüssel: 10 mm (3/8"), 11 mm (7/16"), 12 mm (15/32"), 13 mm (1/2"), 14 mm (9/16"), 15 mm (19/32"), 16 mm (5/8"), 17 mm (11/16"), 18 mm (23/32"), 19 mm (3/4")

Artikelnummer	Beschreibung	Preis exkl. MwSt.	Preis inkl. MwSt.
ST09060G	X6 Pass-Thru® Mechaniker Steckschlüssel-Set 24 tlg.	€ 53,30	€ 63,96



Doppelratschen-Ringmaulschlüssel-Set

- ▲ Ratschenfunktion an Maul- und Ringende
- ▲ 5° Nachstellwinkel
- ▲ Schlankes Kopfdesign

Artikelnummer	Inhalt	Preis exkl. MwSt.	Preis inkl. MwSt.
ST08007ASJ	8-tlg: 8, 10, 12, 13, 14, 15, 17, 19 mm	€ 66,00	€ 79,20
ST09066-02	12-tlg: 8, 9, 10, 11, 12, 13, 14, 15, 16, 17, 18, 19 mm	€ 100,40	€ 120,48



Ringmaulschlüssel-Set mit Halterung

- ▲ 15° abgewinkeltes Ringende
- ▲ Schlankes Kopfdesign
- ▲ Vollpolierte Chromoberfläche
- ▲ Chrom-Vanadium-Stahl

Artikelnummer	Inhalt	Preis exkl. MwSt.	Preis inkl. MwSt.
ST09020SJ	9-tlg: 8, 10, 11, 12, 13, 14, 15, 17, 19 mm	€ 31,40	€ 37,68
ST09022SJ	11-tlg: 8, 9, 10, 11, 12, 13, 14, 15, 17, 19, 22 mm	€ 40,20	€ 48,24



Mini-Ringmaulschlüssel-Set 7-tlg.

Artikelnummer	Inhalt	Preis exkl. MwSt.	Preis inkl. MwSt.
ST09033SJ	10, 11, 12, 13, 14, 17, 19 mm	€ 30,10	€ 36,12



Ringmaulschlüsselsatz X-Beam 10-tlg.

- ▲ X-Beam Design -> 90° gedrehter Schaft
- ▲ Erhöhtes Drehmoment dank Flachseite des Schlüssels

Artikelnummer	Inhalt	Preis exkl. MwSt.	Preis inkl. MwSt.
ST08006SJ	8, 10, 12, 13, 14, 15, 16, 17, 18, 19 mm	€ 61,70	€ 74,04



Ratschen-Ringmaulschlüssel Set X-Beam

- ▲ X-Beam Design -> 90° gedrehter Schaft
- ▲ Ratschenfunktion am Ringende
- ▲ 5° Nachstellwinkel
- ▲ Schlankes Kopfdesign

Artikelnummer	Inhalt	Preis exkl. MwSt.	Preis inkl. MwSt.
ST08015SJ	8-tlg: 8, 10, 12, 13, 14, 15, 17, 19 mm	€ 71,30	€ 85,56
ST08016	10-tlg: 8, 10, 12, 13, 14, 15, 16, 17, 18, 19 mm	€ 88,50	€ 106,20



Dichtungsschaber

- ▲ Zur Oberflächenreinigung und zum Einbau von Dichtungen
- ▲ Schlankes, ergonomisches Griffdesign für maximale Leistung
- ▲ Öl- und Lösungsmittelbeständiger Griff

Artikelnummer	Beschreibung	Preis exkl. MwSt.	Preis inkl. MwSt.
ST97105ST	Dichtungsschaber	€ 7,80	€ 9,36



Stanz und Meißel Set 5-tlg.

- ▲ Körner 3, 4 mm
- ▲ Splintentreiber 4 mm
- ▲ Meißel 5 mm
- ▲ Flachmeißel 12 mm



Artikelnummer	Beschreibung	Preis exkl. MwSt.	Preis inkl. MwSt.
ST09161SJ	Stanz und Meißel Set	€ 16,30	€ 19,56



Splintentreiber-Satz 6-tlg.

- ▲ 2, 3, 4, 5, 6, 8 mm
- ▲ In Kasette



Artikelnummer	Beschreibung	Preis exkl. MwSt.	Preis inkl. MwSt.
ST09162SJ	Splintentreiber-Satz	€ 23,80	€ 28,56



Flachmeißel-Satz 3-tlg.

- ▲ 20, 22, 25 mm
- ▲ In Rolltasche



Artikelnummer	Beschreibung	Preis exkl. MwSt.	Preis inkl. MwSt.
ST09163SJ	Flachmeißel-Satz	€ 46,50	€ 55,80



Körner und Meißel Satz 13-tlg.

- ▲ Körner 3, 4, 5 mm
- ▲ Splintentreiber 2, 3, 4, 5, 6, 8 mm
- ▲ Meißel 5 mm
- ▲ Flachmeißel 12, 15, 18 mm



Artikelnummer	Beschreibung	Preis exkl. MwSt.	Preis inkl. MwSt.
ST09164SJ	Körner und Meißel Satz	€ 47,80	€ 57,36



Werkzeugmatte flexibel

- ▲ Rutschfeste Matte
- ▲ Geteilt in 4 praktische Fächer
- ▲ Praktisches Add-On um Werkzeuge nicht im Motorraum zu verlieren

Artikelnummer	Preis exkl. MwSt.	Preis inkl. MwSt.
ST95442	€ 27,40	€ 32,88



Radkreuz

- ▲ 17, 19, 21 mm, 1/2" Aufnahme

Artikelnummer	Preis exkl. MwSt.	Preis inkl. MwSt.
ST48101ST	€ 25,10	€ 30,12



Kartuschenpresse

Artikelnummer	Preis exkl. MwSt.	Preis inkl. MwSt.
ST90510	€ 9,90	€ 11,88



Ausblaspistole 100 mm

- ▲ Anschluss 1/4" NPT
- ▲ Arbeitsdruck 5,0 - 8,0 kgf/cm²

Artikelnummer	Preis exkl. MwSt.	Preis inkl. MwSt.
ST97221SC	€ 18,80	€ 22,56



Ausblaspistole 250 mm

- ▲ Anschluss 1/4" NPT
- ▲ Arbeitsdruck 5,0 - 8,0 kgf/cm²

Artikelnummer	Preis exkl. MwSt.	Preis inkl. MwSt.
ST97222SC	€ 25,10	€ 30,12

Symbolbild



Montageroller

- ▲ Mit magnetischer Ablagefläche
- ▲ Tragkraft 135 kg
- ▲ Metallplatten neben der Kopfstütze zur Anbringung von Magnetlichtern
- ▲ Kugelgelagerte Rollen reduzieren Vibrationen

Artikelnummer	Preis exkl. MwSt.	Preis inkl. MwSt.
ST95441	€ 176,00	€ 211,20



Magnetheber Teleskop

- ▲ Verlängerter Schaft für besseren Zugang
- ▲ Starker Magnet
- ▲ Schlankes Griffdesign
- ▲ Öl und Lösungsmittelbeständig

Artikelnummer	Preis exkl. MwSt.	Preis inkl. MwSt.
ST11924ST	€ 3,20	€ 3,84



Magnetheber Flexibel

- ▲ Robuste, weiche Schaftoberfläche mit Chrombeschichtung
- ▲ Hochfeste Magnete

Artikelnummer	Tragkraft	Preis exkl. MwSt.	Preis inkl. MwSt.
ST64104	0,5 kg	€ 10,50	€ 12,60
ST64101	1 kg	€ 11,80	€ 14,16
ST64102ST	2 kg	€ 14,50	€ 17,40
ST64103	3 kg	€ 17,10	€ 20,52



Soft-Schaber-Satz mit 60/80/150 mm Klingenlänge

- ▲ Scharfe Schaber Klinge entfernt festsitzende Teile rückstandslos
- ▲ Abrutschsicherung am Griff zum Schutz vor Verletzungen

Artikelnummer	Größe (B x L)	Preis exkl. MwSt.	Preis inkl. MwSt.
2200-1	22 x 60 mm	€ 8,80	€ 10,56
2200-2	22 x 80 mm	€ 8,80	€ 10,56
2200-3	22 x 150 mm	€ 8,80	€ 10,56
2200-4	28 x 150 mm	€ 8,80	€ 10,56
2200	Satz 4 Stück	€ 38,20	€ 45,84



Trenngabel mit Gabelöffnung

- ▲ Im Sortiment befinden sich Größen mit verschiedenen Gabelöffnungen zur Anwendung in jedem Fall
- ▲ Trenngabel

Artikelnummer	Gabelöffnung	Preis exkl. MwSt.	Preis inkl. MwSt.
135-1	18 mm	€ 73,50	€ 88,20
135-2	23 mm	€ 73,50	€ 88,20
135-3	29 mm	€ 73,50	€ 88,20
135-4	39 mm	€ 73,50	€ 88,20
135-5	45 mm	€ 73,50	€ 88,20

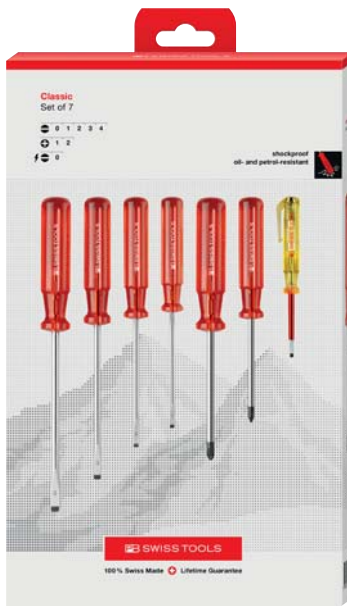

PB SWISS TOOLS

Classic Schraubenzieher-Set Schlitz + Kreuz

- ▲ in hochwertiger Kartonbox
- ▲ für Schlitz- und Phillips-Schrauben
- ▲ inkl. Phasenprüfer mit Glühlampe, 110 – 250 V, DIN VDE 0680-6, SEV-geprüft
- ▲ präzise, massgenaue Spitzen, optimaler Sitz in den Schrauben
- ▲ schlanker Griff, platzsparend und universell anwendbar
- ▲ hochwertige Materialisierung, schlagfest, öl- und benzinbeständig
- ▲ Sonderlegierung auf Federstahlbasis, aussergewöhnliche Elastizität bei hoher Härte
- ▲ laserbeschriftet mit Seriennummer, lebenslange Garantie

Inhalt:

- 1x Schlitzschraubendreher Größe 0,5x3,5x90 mm (PB 100.1-90)
- 1x Schlitzschraubendreher Größe 0,6x4x100 mm (PB 100.2-100)
- 1x Schlitzschraubendreher Größe 0,8x5,5x120 mm (PB 100.3-120)
- 1x Schlitzschraubendreher Größe 1x6,5x140 mm (PB 100.4-140)
- 1x Kreuzschraubendreher Größe PH1x80 mm (PB 190.1-80)
- 1x Kreuzschraubendreher Größe PH2x100 (PB 190.2-100/6)
- 1x Phasenprüfer 0,5x2,5x50 mm (PB 175.0-50)

Artikelnummer	Bezeichnung	Preis exkl. MwSt.	Preis inkl. MwSt.
PB 1575.CBB	Classic Schraubenzieher-Set	€ 56,20	€ 67,44



PB SWISS TOOLS

SwissGrip Schraubenzieher-Set Schlitz + Kreuz

- ▲ in hochwertiger Kartonbox
- ▲ für Schlitz- und Phillips-Schrauben
- ▲ präzise, massgenaue Spitzen, optimaler Sitz in den Schrauben
- ▲ gewölbter Griff mit weicher Oberfläche, angenehmes Griffgefühl und hohe Drehmomentübertragung
- ▲ Farbcode pro Griffgrösse, einfache Erkennung
- ▲ hochwertige Materialisierung, beständig gegenüber Lösungsmitteln, Ölen, Säuren und Salzen
- ▲ Sonderlegierung auf Federstahlbasis, aussergewöhnliche Elastizität bei hoher Härte
- ▲ laserbeschriftet mit Seriennummer, lebenslange Garantie

Inhalt:

- 1x Schlitzschraubendreher 0,5x3,5x90 (PB 8100.1-90)
- 1x Schlitzschraubendreher Größe 0,6x4x100 mm (PB 8100.2-100)
- 1x Schlitzschraubendreher Größe 0,8x5,5x120 mm (PB 8100.3-120)
- 1x Schlitzschraubendreher Größe 1x6,5x140 mm (PB 8100.4-140)
- 1x Kreuzschraubendreher Größe PH1x80 mm (PB 8190.1-80)
- 1x Kreuzschraubendreher PH2x100 (PB 8190.2-100/6)

Artikelnummer	Bezeichnung	Preis exkl. MwSt.	Preis inkl. MwSt.
PB 8560.CBB	SwissGrip Schraubenzieher-Set	€ 53,10	€ 63,72

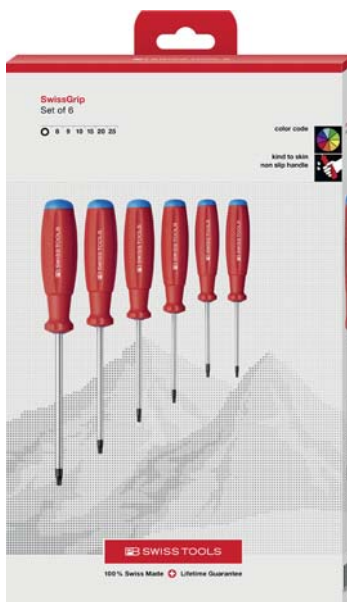

PB SWISS TOOLS

SwissGrip Schraubenzieher-Set Torx®

- ▲ in hochwertiger Kartonbox
- ▲ für Torx®-Schrauben
- ▲ präzise, massgenaue Spitzen, optimaler Sitz in den Schrauben
- ▲ gewölbter Griff mit weicher Oberfläche, angenehmes Griffgefühl und hohe Drehmomentübertragung
- ▲ Farbcode pro Griffgrösse, einfache Erkennung
- ▲ hochwertige Materialisierung, beständig gegenüber Lösungsmitteln, Ölen, Säuren und Salzen
- ▲ Sonderlegierung auf Federstahlbasis, aussergewöhnliche Elastizität bei hoher Härte
- ▲ laserbeschriftet mit Seriennummer, lebenslange Garantie

Inhalt:

- 1x Torx-Schraubendreher TX8x60mm (PB 8400.8-60)
- 1x Torx-Schraubendreher TX9x60 mm (PB 8400.9-60)
- 1x Torx-Schraubendreher TX10x70 mm (PB 8400.10-70)
- 1x Torx-Schraubendreher TX15x80 mm (PB 8400.15-80)
- 1x Torx-Schraubendreher TX20x100 mm (PB 8400.20-100)
- 1x Torx-Schraubendreher TX25x120 mm (PB 8400.25-120)

Artikelnummer	Bezeichnung	Preis exkl. MwSt.	Preis inkl. MwSt.
PB 8460.CBB	SwissGrip Schraubenzieher-Set	€ 56,80	€ 68,16

SCHWEIZER PRÄZISIONSWERKZEUGE



SWISS TOOLS

SwissGrip Schraubenzieher-Set Schlitz + Wandhalter

- ▲ in hochwertiger Kartonbox
- ▲ für Schlitz-Schrauben
- ▲ parallele Spitze, optimale Kraftübertragung, keine Auswurfkraft (kein Cam-Out Effekt)
- ▲ gewölbter Griff mit weicher Oberfläche, angenehmes Griffgefühl und hohe Drehmomentübertragung
- ▲ Farbcode pro Griffgrösse, einfache Erkennung
- ▲ hochwertige Materialisierung, beständig gegenüber Lösungsmitteln, Ölen, Säuren und Salzen
- ▲ Sonderlegierung auf Federstahlbasis, aussergewöhnliche Elastizität bei hoher Härte
- ▲ laserbeschriftet mit Seriennummer, lebenslange Garantie

Inhalt:

- 1x Schlitzschraubendreher 0,5x3,5x90 mm (PB 8100.1-90 GR)
- 1x Schlitzschraubendreher 0,6x4x100 mm (PB 8100.2-100 YG)
- 1x Schlitzschraubendreher 0,8x5,5x120 mm (PB 8100.3-120 YE)
- 1x Schlitzschraubendreher 1x6,5x140 mm (PB 8100.4.140 OR)
- 1x Schlitzschraubendreher 1,2x8x160 mm (PB 8100.5-160 RE)
- 1x Schlitzschraubendreher 1,6x10x180 mm (PB 8100.6-180 BL)

Artikelnummer	Bezeichnung	Preis exkl. MwSt.	Preis inkl. MwSt.
PB 8240.RB CBB	SwissGrip Schraubenzieher-Set	€ 64,40	€ 77,28



SWISS TOOLS

SwissGrip Schraubenzieher-Set Phillips + Wandhalter

- ▲ in hochwertiger Kartonbox
- ▲ für Phillips-Schrauben
- ▲ präzise, massgenaue Spitzen, optimaler Sitz in den Schrauben
- ▲ gewölbter Griff mit weicher Oberfläche, angenehmes Griffgefühl und hohe Drehmomentübertragung
- ▲ Farbcode pro Griffgrösse, einfache Erkennung
- ▲ hochwertige Materialisierung, beständig gegenüber Lösungsmitteln, Ölen, Säuren und Salzen
- ▲ Sonderlegierung auf Federstahlbasis, aussergewöhnliche Elastizität bei hoher Härte
- ▲ laserbeschriftet mit Seriennummer, lebenslange Garantie

Inhalt:

- 1x Schraubendreher Phillips PH0x60 mm (PB 8190.0-60 LG)
- 1x Schraubendreher Phillips PH1x80 mm (PB 8190.1-80 YG)
- 1x Schraubendreher Phillips PH2x100 mm (PB 8190.2-100/6 OR)
- 1x Schraubendreher Phillips PH3x150 mm (PB 8190.3-150 BL)

Artikelnummer	Bezeichnung	Preis exkl. MwSt.	Preis inkl. MwSt.
PB 8242.RB CBB	SwissGrip Schraubenzieher-Set	€ 45,00	€ 54,00

SWISS TOOLS

SwissGrip Schraubenzieher-Set Torx® + Wandhalter

- ▲ für Torx®-Schrauben
- ▲ präzise, massgenaue Spitzen, optimaler Sitz in den Schrauben
- ▲ gewölbter Griff mit weicher Oberfläche, angenehmes Griffgefühl und hohe Drehmomentübertragung
- ▲ Farbcode pro Griffgrösse, einfache Erkennung
- ▲ hochwertige Materialisierung, beständig gegenüber Lösungsmitteln, Ölen, Säuren und Salzen
- ▲ Sonderlegierung auf Federstahlbasis, aussergewöhnliche Elastizität bei hoher Härte
- ▲ laserbeschriftet mit Seriennummer, lebenslange Garantie

Inhalt:

- 1x Schraubendreher Torx TX08x60 mm (PB 8400.8-60)
- 1x Schraubendreher Torx TX09x60 mm (PB 8400.9-60)
- 1x Schraubendreher Torx TX10x70 mm (PB 8400.10-70)
- 1x Schraubendreher Torx TX15x80 mm (PB 8400.15-80)
- 1x Schraubendreher Torx TX20x100 mm (PB 8400.20-100)
- 1x Schraubendreher Torx TX25x120 mm (PB 8400.25-120)

Artikelnummer	Bezeichnung	Preis exkl. MwSt.	Preis inkl. MwSt.
PB 8440.RB	SwissGrip Schraubenzieher-Set	€ 56,10	€ 67,32





SWISS TOOLS

Insider Stubby – Pocket Tool mit integriertem Bitmagazin und PrecisionBits C6

- ▲ in hochwertiger Kartonbox
- ▲ 6-in-1 Tool für allgemeine Schraubarbeiten
- ▲ Edelstahl-Bitaufnahme mit Magnet, einfacher schneller Bitwechsel
- ▲ Griff mit weicher Oberfläche, angenehmes Griffgefühl und hohe Drehmomentübertragung
- ▲ hochwertige Materialisierung, beständig gegenüber Lösungsmitteln, Ölen, Säuren und Salzen
- ▲ Schiebemagazin mit Endarretierung, komfortables und sicheres Handhaben

Inhalt:

- 1x Bit Phillips PH1x25 mm (PB C6.190/1)
- 1x Bit Phillips PH2x25 mm (PB C6.190/2)
- 1x Bit Torx TX15x25 mm (PB C6.400/15)
- 1x Bit Torx TX20x25 mm (PB C6.400/20)
- 1x Bit Torx TX25x25 mm (PB C6.400/25)

Artikelnummer	Bezeichnung	Preis exkl. MwSt.	Preis inkl. MwSt.
PB 8453.CBB	Insider Stubby – Pocket Tool	€ 37,50	€ 45,00

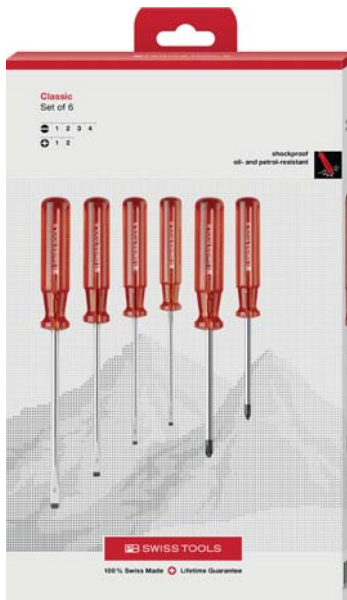

SWISS TOOLS

Classic Schraubenzieher-Set Schlitz- und Phillips

- ▲ In hochwertiger Kartonbox
- ▲ für Schlitz- und Phillips-Schrauben
- ▲ präzise, massgenaue Spitzen, optimaler Sitz in den Schrauben
- ▲ schlanker Griff, platzsparend und universell anwendbar
- ▲ hochwertige Materialisierung, schlagfest, öl- und benzinbeständig
- ▲ Sonderlegierung auf Federstahlbasis, aussergewöhnliche Elastizität bei hoher Härte
- ▲ laserbeschriftet mit Seriennummer, lebenslange Garantie

Inhalt:

- 1x Schlitzschraubendreher 0,5x3,5x90 mm (PB 100.1-90)
- 1x Schlitzschraubendreher 0,6x4x100 mm (PB 100.2-100)
- 1x Schlitzschraubendreher 0,8x5,5x120 mm (PB 100.3-120)
- 1x Schlitzschraubendreher 1x6,5x140 mm (PB 100.4-140)
- 1x Schraubendreher Phillips PH1x80 mm (PB 190.1-80)
- 1x Schraubendreher Phillips PH2x100 mm (PB 190.2-100/6)

Artikelnummer	Bezeichnung	Preis exkl. MwSt.	Preis inkl. MwSt.
PB 1560.CBB	Classic Schraubenzieher-Set Schlitz- und Phillips	€ 47,30	€ 56,76



SWISS TOOLS

Classic Schraubenzieher-Set Schlitz- und Pozidriv

- ▲ In hochwertiger Kartonbox
- ▲ für Schlitz- und Pozidriv-Schrauben
- ▲ präzise, massgenaue Spitzen, optimaler Sitz in den Schrauben
- ▲ schlanker Griff, platzsparend und universell anwendbar
- ▲ hochwertige Materialisierung, schlagfest, öl- und benzinbeständig
- ▲ Sonderlegierung auf Federstahlbasis, aussergewöhnliche Elastizität bei hoher Härte
- ▲ laserbeschriftet mit Seriennummer, lebenslange Garantie

Inhalt:

- 1x Schlitzschraubendreher 0,5x3,5x90 mm (PB 100.1-90)
- 1x Schlitzschraubendreher 0,6x4x100 mm (PB 100.2-100)
- 1x Schlitzschraubendreher 0,8x5,5x120 mm (PB 100.3-120)
- 1x Schlitzschraubendreher 1x6,5x140 mm (PB 100.4-140)
- 1x Schlitzschraubendreher 1,2x8x160 mm (PB 100.5-160)
- 1x Schraubendreher Pozidriv PZ1x80 mm (PB 192.1-80)
- 1x Schraubendreher Pozidriv PZ2x100 mm (PB 192.2-100)

Artikelnummer	Bezeichnung	Preis exkl. MwSt.	Preis inkl. MwSt.
PB 250.P CBB	Classic Schraubenzieher-Set Schlitz- und Pozidriv	€ 59,00	€ 70,80

SCHWEIZER PRÄZISIONSWERKZEUGE



SWISS TOOLS

Classic VDE Schraubenzieher-Set

- ▲ in hochwertiger Kartonbox
- ▲ für Schlitz- und Phillips-Schrauben
- ▲ VDE geprüft, sicheres Arbeiten bis 1000 Volt Wechsel- oder 1500 Volt Gleichspannung
- ▲ präzise, massgenaue Spitzen, optimaler Sitz in den Schrauben
- ▲ schlanker Griff, platzsparend und ideal für feine Abstimmarbeiten
- ▲ Farbcode pro Schraubentyp, schnelle Identifikation
- ▲ hochwertige Materialisierung, beständig gegenüber Lösungsmitteln, Ölen, Säuren und Salzen
- ▲ Sonderlegierung auf Federstahlbasis, aussergewöhnliche Elastizität bei hoher Härte

Inhalt:

- 1x Schlitzschraubendreher 0,5x3x100 mm (PB 5100.1-100/3)
- 1x Schlitzschraubendreher 0,6x3,5x100 mm (PB 5100.2-100/3,5)
- 1x Schraubendreher Phillips PH1x80 mm (PB 5190.1-80)

Artikelnummer	Bezeichnung	Preis exkl. MwSt.	Preis inkl. MwSt.
PB 5550.CBB	Classic VDE Schraubenzieher-Set	€ 27,40	€ 32,88



SWISS TOOLS

LED-Phasenprüfer 100-250 VAC

- ▲ Stückgeprüft
- ▲ Batteriefrei
- ▲ 2-in-1: einpoliger Phasenprüfer zum Anzeigen von Spannungen, zugleich robuster Schraubenzieher
- ▲ isolierte Klinge aus Federstahl-Sonderlegierung, langlebig und dauerhaft im Gebrauch
- ▲ integrierte LED für zuverlässig optisch erkennbare Anzeige, auch bei heller Umgebung
- ▲ eine durchgehend hohe Leuchtkraft, 100 Mal höher als bei Glühlampen
- ▲ strapazierfähiger, angezogener Clip, einfaches Befestigen in Hemd- oder Hosentaschen
- ▲ laserbeschriftet mit Seriennummer, lebenslange Garantie

Artikelnummer	Gesamtlänge	Klingenlänge	Bezeichnung	Preis exkl. MwSt.	Preis inkl. MwSt.
PB 175.0-60 LED	135 mm	60 mm	Mit Clip	€ 11,00	€ 13,20
PB 175.1-75 LED	175 mm	75 mm	Ohne Clip	€ 15,90	€ 19,08



SWISS TOOLS

Elektronik Schraubendreher-Set

- ▲ in hochwertiger Kartonbox
- ▲ präzise, massgenaue Spitzen, optimaler Sitz in den Schrauben
- ▲ 2-Komponenten Griff mit weichem Mantel, angenehme Handhabung
- ▲ farbcodierte drehbare Kappe, für feine Schraub- und Justierarbeiten und schnelles Erkennen des Profils
- ▲ hochwertige Materialisierung, beständig gegenüber Lösungsmitteln, Ölen, Säuren und Salzen
- ▲ Sonderlegierung auf Federstahlbasis, aussergewöhnliche Elastizität bei hoher Härte

Inhalt:

- Schlitzschraubendreher 0,3x1,8x60 mm (PB 8128.1,8-60)
- Schlitzschraubendreher 0,4x2,5x80 mm (PB 8128.2,5-80)
- Schraubendreher Phillips PH00x60 mm (PB 8121.00-60)
- Schraubendreher Phillips PH0x60 mm (PB 8121.0-60)

Artikelnummer	Bezeichnung	Preis exkl. MwSt.	Preis inkl. MwSt.
PB 8620.CBB	Elektronik Schraubendreher-Set	€ 31,20	€ 37,44

SWISS TOOLS

Universal-Schaltchrankschlüssel mit Bithalter und 2 PrecisionBits C6

- ▲ In Blister-Verpackung
- ▲ 9-in-1 Tool für Vierkant, Dreikant, Doppelbart, Mischdüsen, Schlitz- und Phillips-Schrauben
- ▲ für Schliesssysteme bei Schaltanlagen, Absperrungen, Haustechnik, Wasserversorgung
- ▲ magnetische Bitaufnahme, sicherer Halt
- ▲ 2 PrecisionBits C6 integriert, einfache Entnahme
- ▲ strukturierte Oberfläche mit abgerundeten Kanten, rutschfest und ergonomisch in der Hand
- ▲ aus Metallsatz-Hochleistungspolymer, sehr robust für hohe Drehmomente
- ▲ leichtes, kompaktes Pocket-Tool mit Öse, praktisch in der Hosentasche oder am Schlüsselbund



Artikelnummer	Bezeichnung	Preis exkl. MwSt.	Preis inkl. MwSt.
PB 900.V01 CN	Universal-Schaltchrankschlüssel mit Bithalter	€ 33,80	€ 40,56

SWISS TOOLS

SwissGrip Schraubenzieher-Set mit Wechselklingen



- ▲ in kompakter Kunstleder-Rolltasche
- ▲ umverpackt in hochwertiger Kartonbox
- ▲ für Schlitz- und Phillips-Schrauben
- ▲ mit Wechselklingen PB 215, mit „Click“-Verschluss
- ▲ Grundausstattung für Montage- und Servicearbeiten, Werkstatt, zu Hause oder unterwegs
- ▲ präzise, massgenaue Spitzen, optimaler Sitz in den Schrauben
- ▲ gewölbter Griff mit weicher Oberfläche, angenehmes Griffgefühl und hohe Drehmomentübertragung
- ▲ hochwertige Materialisierung, beständig gegenüber Lösungsmitteln, Ölen, Säuren und Salzen
- ▲ neun professionelle Qualitätswerkzeuge inklusive Vierkant-Ahle auf engstem Raum

Inhalt:

- 1x Wechselklinge 0,6x4x90 mm (PB 215.C 2)
- 1x Wechselklinge 0,8x5,5x100 mm (PB 215.C 3)
- 1x Wechselklinge 1x6,5x110 mm (PB 215.C 4)
- 1x Wechselklinge 1,2x8x120 mm (PB 215. C5)
- 1x Wechselklinge Vierkant-Ahle 90 mm (PB 215.E)
- 1x Wechselklinge Phillips PH1x110 mm (PB 215.PH 1)
- 1x Wechselklinge Phillips PH2x120 mm (PB 215.PH 2)
- 1x Schlitzschraubendreher 0,4x2,5x80 mm (PB 8128.2,5-80)
- 1x Schlitzschraubendreher 0,5x3x80 mm (PB 8128.3,0-80)
- 1x Schraubendreher Griff für Wechselklingen (PB 8215.A)

Artikelnummer	Bezeichnung	Preis exkl. MwSt.	Preis inkl. MwSt.
PB 8215.CBB	SwissGrip Schraubenzieher-Set mit Wechselklingen	€ 79,60	€ 95,52

SWISS TOOLS

SwissGrip Schraubenzieher-Set mit Wechselklingen – 31 Tools in 1



- ▲ in kompakter Kunstleder-Rolltasche
- ▲ umverpackt in hochwertiger Kartonbox
- ▲ für alle gebräuchlichen Schlitz-, Phillips-, Pozidriv-, Torx®- und Innensechskant-Schrauben
- ▲ Universal-Werkzeugset für Beruf und Freizeit
- ▲ mit Wechselklingen PB 215 und PB 53, mit „Click“-Verschluss
- ▲ präzise, massgenaue Spitzen, optimaler Sitz in den Schrauben
- ▲ SwissGrip für die grösseren, schlanker Teleskopgriff für die kleineren Schrauben
- ▲ hochwertige Materialisierung, beständig gegenüber Lösungsmitteln, Ölen, Säuren und Salzen
- ▲ 31 professionelle Qualitätswerkzeuge auf engstem Raum, inkl. Vierkant-Ahle und Phasenprüfer 110 – 250 V

Inhalt:

- 1x Wechselklinge 0,6x4x90 mm (PB 215.C 2)
- 1x Wechselklinge 0,8x5,5x100 mm (PB 215.C 3)
- 1x Wechselklinge 1x6,5x110 mm (PB 215.C 4)
- 1x Wechselklinge 1,2x8x120 mm (PB 215. C5)
- 1x Wechselklinge Phillips PH2x120 mm (PB 215.PH 2)
- 1x Wechselklinge Pozidriv PZ2x120 mm (PB 215.PZ 2)
- 1x Wechselklinge Innensechskant 4 mm (PB 215.D 4)
- 1x Wechselklinge Innensechskant 5 mm (PB 215. D5)
- 1x Wechselklinge Innensechskant 6 mm (PB 215. D6)
- 1x Wechselklinge Torx TX10x90 mm (PB 215.T 10)
- 1x Wechselklinge Torx TX15x100 mm (PB 215.T 15)
- 1x Wechselklinge Torx TX20x110 mm (PB 215.T 20)
- 1x Wechselklinge Torx TX25x120 mm (PB 215.T25)
- 1x Wechselklinge Vierkant-Ahle (PB 215.E)
- 1x Phasenprüfer 110-250V 0,5x2,5x50 mm (PB 175.0-50)
- 1x Schraubendreher Griff für Wechselklingen (PB 8215.A)
- 1x Wechselklinge 2-seitig Schlitz (0,3x2) und Philipps PH00x120 MM (PB 53CPH.00-120)
- 1x Wechselklinge 2-seitig Schlitz (0,4x2,5) und Philipps PH0x120 MM (PB 53CPH.0-120)
- 1x Wechselklinge 2-seitig Schlitz (0,5x3,5) und Philipps PH1x120 MM (PB 53CPH.1-120)
- 1x Wechselklinge 2-seitig Pozidriv PZ0 + PZ1x120 mm (PB 53.PZ.0-1-120)
- 1x Wechselklinge 2-seitig Innensechskant 3 + 4x120 mm (PB 53D.1,5-2-120)
- 1x Wechselklinge 2-seitig Innensechskant 5 + 6x120 mm (PB 53D.2,5-3-120)
- 1x Wechselklinge 2-seitig Torx TX06 + TX07x120 mm (PB 53T.6-7-120)
- 1x Wechselklinge 2-seitig Torx TX08 + TX09x120 mm (PB 53T.8-9-120)
- 1x Teleskopgriff für Wechselklingen Typ PB53 (PB53.Teleskop)

Artikelnummer	Bezeichnung	Preis exkl. MwSt.	Preis inkl. MwSt.
PB 8515.CBB	SwissGrip Schraubenzieher-Set mit Wechselklingen – 31 Tools in 1	€ 202,00	€ 242,40



SWISS TOOLS

Insider – Pocket Tool mit integriertem Bitmagazin und 8 PrecisionBits C6

- ▲ in hochwertiger Kartonbox
- ▲ 8-in-1 Tool, mobil für Beruf und Freizeit, vielseitiger Einsatz
- ▲ kompakt und leicht, passt in jede Tasche
- ▲ Edelstahl-Bitaufnahme mit Magnet, einfacher schneller Bitwechsel
- ▲ Griff mit strukturierter Oberfläche, rutschfest und sicher
- ▲ Schiebemagazin mit Endarretierung, komfortables und sicheres Handhaben

Inhalt:

- Bit Schlitz 2, 3, 4 mm
- Bit Phillips PH1, 2
- Bit Torx TX10, 15, 20

Artikelnummer	Bezeichnung	Preis exkl. MwSt.	Preis inkl. MwSt.
PB 6464.Red CBB	Insider – Pocket Tool	€ 41,00	€ 49,20

SWISS TOOLS

Insider Pro Ratchet – Ratschengriff mit integriertem Bitmagazin mit 10 PrecisionBits C6

- ▲ 10-in-1 Tool für allgemeine Schraubarbeiten
- ▲ Ratsche mit 3 Funktionen: Linkslauf, Rechtslauf und blockierte Stellung
- ▲ Edelstahl-Bitaufnahme mit Magnet, einfacher schneller Bitwechsel
- ▲ Klingenlänge 30 mm, kompakt und praktisch bei engen Platzverhältnissen
- ▲ Griff mit ausklappbarem Bitmagazin, sichere Aufbewahrung der 10 PrecisionBits

Inhalt:

- Bit Schlitz 3, 4 mm
- Bit Philipps PH2
- Bit Pozidriv PH2
- Bit Torx TX10, 15, 20, 25
- Bit Innensechskant 3, 4 mm

Artikelnummer	Bezeichnung	Preis exkl. MwSt.	Preis inkl. MwSt.
PB 6510.R-30	Insider – Pro Ratchet	€ 88,50	€ 106,20

SWISS TOOLS

RainBow Winkelschraubenzieher – Set in praktischem Kunststoff-Halter

- ▲ in Blister-Verpackung
- ▲ für Innensechskant-Schrauben
- ▲ verchromt und pulverbeschichtet, Farbcode nach Grösse, das richtige Werkzeug schnell zur Hand
- ▲ präzise gebrochene Kanten, sicheres Einführen in die Schrauben
- ▲ Sonderlegierung auf Federstahlbasis, aussergewöhnliche Elastizität bei hoher Härte
- ▲ beschriftet mit Seriennummer, lebenslange Garantie

Inhalt Winkelschraubenzieher:

- 1,5 mm
- 2 mm
- 2,5 mm
- 3 mm
- 4 mm
- 5 mm
- 6 mm
- 8 mm
- 10 mm



Artikelnummer	Bezeichnung	Preis exkl. MwSt.	Preis inkl. MwSt.
PB 210.H-10 RB CN	RainBow Winkelschraubenzieher-Set	€ 41,90	€ 50,28



SWISS TOOLS

Winkelschraubenzieher lang, mit Kugelkopf - Set in praktischem Kunststoff-Halter

- ▲ in Blister-Verpackung
- ▲ für Innensechskant-Schrauben
- ▲ perfekt geformter Kugelkopf, ermöglicht das Drehen der Schrauben mit einem Winkel von bis zu 30°
- ▲ Sonderlegierung auf Federstahlbasis, aussergewöhnliche Elastizität bei hoher Härte
- ▲ laserbeschriftet mit Seriennummer, lebenslange Garantie

Inhalt Winkelschraubenzieher:

- 1,5 mm
- 2 mm
- 2,5 mm
- 3 mm
- 4 mm
- 5 mm
- 6 mm
- 8 mm
- 10 mm

Artikelnummer	Bezeichnung	Preis exkl. MwSt.	Preis inkl. MwSt.
PB 2212.LH-10 CN	Winkelschraubenzieher-Set lang	€ 69,30	€ 83,16



SWISS TOOLS

RainBow Winkelschraubenzieher lang, mit Kugelkopf - Set in praktischem Kunststoff-Halter

- ▲ in Blister-Verpackung
- ▲ für Innensechskant-Schrauben
- ▲ verchromt und pulverbeschichtet, Farbcode nach Grösse, das richtige Werkzeug schnell zur Hand
- ▲ perfekt geformter Kugelkopf, ermöglicht das Drehen der Schrauben mit einem Winkel von bis zu 30°
- ▲ Sonderlegierung auf Federstahlbasis, aussergewöhnliche Elastizität bei hoher Härte
- ▲ beschriftet mit Seriennummer, lebenslange Garantie

Inhalt Winkelschraubenzieher:

- 1,5 mm
- 2 mm
- 2,5 mm
- 3 mm
- 4 mm
- 5 mm
- 6 mm
- 8 mm
- 10 mm

Artikelnummer	Bezeichnung	Preis exkl. MwSt.	Preis inkl. MwSt.
PB 212.LH-10 RB CN	RainBow Winkelschraubenzieher Set lang, Kugelkopf	€ 73,30	€ 87,96



SWISS TOOLS

RainBow 90°-100° Winkelschraubenzieher - Set in praktischem Kunststoff-Halter

- ▲ in Blister-Verpackung
- ▲ für Innensechskant-Schrauben
- ▲ verchromt und pulverbeschichtet, Farbcode nach Grösse, das richtige Werkzeug schnell zur Hand
- ▲ flexibler 90°-100° extra kurzer Stifteil für sicheren Handfreiraum bei besonders beengten Schrauben
- ▲ Stifteil mit Halb-Kugelkopf, hohe Drehmomente bei flexiblem Einsatz
- ▲ Grössen 1.5 und 2 nur mit 90° Winkel
- ▲ beschriftet mit Seriennummer, lebenslange Garantie

Inhalt Winkelschraubenzieher:

- 1,5 mm
- 2 mm
- 2,5 mm
- 3 mm
- 4 mm
- 5 mm
- 6 mm
- 8 mm
- 10 mm

Artikelnummer	Bezeichnung	Preis exkl. MwSt.	Preis inkl. MwSt.
PB 2222.LH-10 RB CN	RainBow Winkelschraubenzieher-Set 90-100°	€ 93,30	€ 111,96



SWISS TOOLS

RainBow Winkelschraubenzieher lang, mit Kugelkopf und kurzem 100°-Stiftteil - Set in Kunststoff-Halter

- in Blister-Verpackung
- für Innensechskant-Schrauben
- kurzer Stiftteil mit 100° Winkel, keine unzugänglichen Schrauben mehr
- perfekt geformter Kugelkopf, ermöglicht das Drehen der Schrauben mit einem Winkel von bis zu 30°
- Sonderlegierung auf Federstahlbasis, aussergewöhnliche Elastizität bei hoher Härte
- beschriftet mit Seriennummer, lebenslange Garantie

Inhalt Winkelschraubenzieher:

- 1,5 mm
- 2 mm
- 2,5 mm
- 3 mm
- 4 mm
- 5 mm
- 6 mm
- 8 mm
- 10 mm

Artikelnummer	Bezeichnung	Preis exkl. MwSt.	Preis inkl. MwSt.
PB 2212.LH-10 RB CN	RainBow Winkelschraubenzieher-Set lang, mit Kugelkopf und kurzem 100° Stiftteil	€ 73,30	€ 87,96



SWISS TOOLS

Safety Winkelschraubenzieher mit Kugelkopf - Set in praktischem Kunststoff-Halter, Größen 1.5 bis 6 mm

- in Skin-Verpackung
- für Innensechskant-Schrauben
- gerändelter Schaft, sicherer Halt in nasser oder öliger Umgebung
- perfekt geformter Kugelkopf, ermöglicht das Drehen der Schrauben mit einem Winkel von bis zu 30°
- Sonderlegierung auf Federstahlbasis, aussergewöhnliche Elastizität bei hoher Härte
- laserbeschriftet mit Seriennummer, lebenslange Garantie

Inhalt Winkelschraubenzieher:

- 1,5 mm
- 2 mm
- 2,5 mm
- 3 mm
- 4 mm
- 5 mm
- 6 mm

Artikelnummer	Bezeichnung	Preis exkl. MwSt.	Preis inkl. MwSt.
PB 3212.LH-6 CN	SafetyWinkelschraubenzieher-Set mit Kugelkopf	€ 65,70	€ 78,84



SWISS TOOLS

RainBow Splintentreiber, Austreiber, achtkant - Set in praktischem Kunststoff-Halter

- in Blister-Verpackung
- für sicheres Aus- oder Durchtreiben von Nieten, Stiften, Bolzen oder Verbindungselementen
- verchromt und pulverbeschichtet, Farbcode nach Grösse, das richtige Werkzeug schnell zur Hand
- zylinderförmiger Dorn von höchster Härte und Zähigkeit, äusserst strapazierfähig
- nachvergüteter Schlagkopf, verhindert Splitterbildung gemäss Normvorschriften
- aus Achtkantstahl, für sicheres Handhaben
- Sonderlegierung auf Federstahlbasis, aussergewöhnliche Elastizität bei hoher Härte
- laserbeschriftet mit Seriennummer, lebenslange Garantie

Inhalt:

- 2 mm
- 3 mm
- 4 mm
- 5 mm
- 6 mm
- 8 mm

Artikelnummer	Bezeichnung	Preis exkl. MwSt.	Preis inkl. MwSt.
PB 755.BL RB CN	RainBow Splintentreiber-Set	€ 59,20	€ 71,04



PB SWISS TOOLS

PickTool, SwissGrip Griff - 5er Set in kompakter Kunstleder-Rolltasche

- ▲ Montieren und Ausbauen von Dichtungen und O-Ringen, bei Motoren, Getrieben, Bremsen, Klimaanlage
- ▲ fünf unterschiedliche Spitzenformen, universeller Einsatz zum Montieren und Ausbauen von Dichtungselementen
- ▲ präzise gerundete Spitze, hohe Härte, äusserst strapazierfähig
- ▲ präzise angeschliffene Spitze, hohe Härte, äusserst strapazierfähig
- ▲ gerändelte Stelle vor dem Griff, sicherer Halt auch in nasser oder ölgiger Umgebung
- ▲ gewölbter Griff mit weicher Oberfläche, angenehmes Griffgefühl und hohe Drehmomentübertragung
- ▲ Sonderlegierung auf Federstahlbasis, aussergewöhnliche Elastizität bei hoher Härte
- ▲ laserbeschriftet mit Seriennummer, lebenslange Garantie

Artikelnummer	Bezeichnung	Preis exkl. MwSt.	Preis inkl. MwSt.
PB 8685.Set CBB	PickTool, SwissGrip Griff, 5er-Set	€ 66,70	€ 80,04

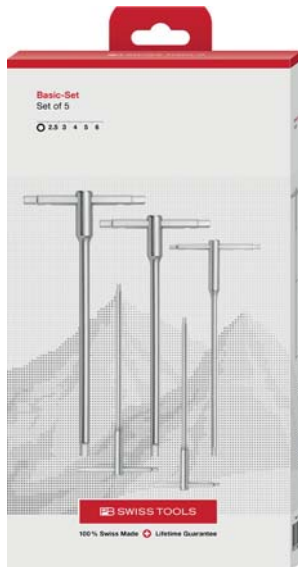

PB SWISS TOOLS

Gleitquergriff Schraubenzieher Set

- ▲ in hochwertiger Kartonbox
- ▲ für Innensechskant-Schrauben
- ▲ schnelles Drehen und hohe Drehmomente, effizientes Arbeiten
- ▲ präzise, massgenaue Spitzen, optimaler Sitz in den Schrauben
- ▲ Gleitgriff mit Mittel- und End-Arretierung, sichere, praktische Anwendung
- ▲ Sonderlegierung auf Federstahlbasis, aussergewöhnliche Elastizität bei hoher Härte
- ▲ laserbeschriftet mit Seriennummer, lebenslange Garantie

Inhalt:

- 2,5 mm
- 3 mm
- 4 mm
- 5 mm
- 6 mm

Artikelnummer	Bezeichnung	Preis exkl. MwSt.	Preis inkl. MwSt.
PB 1204.Set 6 CBB	Gleitquergriff Schraubenzieher-Set	€ 139,10	€ 166,92



PB SWISS TOOLS

Hebeleisen, Brechstange, achtkant

- ▲ Aufbrechen, Heben und Bewegen, sicherer Einsatz in der Industrie, im Baugewerbe und im Rettungsdienst
- ▲ aussergewöhnliche Zähigkeit bei hoher Härte, für schwerste Anwendungen
- ▲ Sonderlegierung auf Federstahlbasis, aussergewöhnliche Elastizität bei hoher Härte
- ▲ laserbeschriftet mit Seriennummer, lebenslange Garantie

Artikelnummer	Bezeichnung	Preis exkl. MwSt.	Preis inkl. MwSt.
PB 830.	Hebeleisen, Brechstange, achtkant	€ 86,30	€ 103,56

PB SWISS TOOLS

PrecisionBit, Form C 6,3 (1/4") - Set in BitCase, mit Gurt-Clip

- ▲ für Standard-Anwendungen in Industrie und Handwerk, langlebiges System leicht nachzurüsten
- ▲ für Phillips-, Torx®- und Innensechskant-Schrauben
- ▲ 10 PrecisionBits in BitBlock und Magnethalter PB 451 M
- ▲ präzise, massgenaue Spitze, optimaler Sitz in den Schrauben
- ▲ farbcodiert nach Schraubenart, das richtige Bit schnell zur Hand
- ▲ Zähigkeit sowie Härte optimal ausgewogen, aussergewöhnlich lange Standzeiten
- ▲ zäh-harter, spezieller Werkzeugstahl, attraktive Plasmabeschichtung für Rostschutz
- ▲ einfaches Entnehmen der Bits, seitlich Eindrücken und wieder Ausklappen
- ▲ #tide ocean material: 100% Upcycling Plastik aus Küstengebieten, verantwortungsvoller Kunststoffverbrauch

Inhalt:

- Phillips: 1, 2
- Torx: TX10, TX15, TX20, TX25
- Innensechskant: 3, 4, 5, 6 mm



Artikelnummer	Bezeichnung	Preis exkl. MwSt.	Preis inkl. MwSt.
PB C6.700 BC	PrecisionBit Set 1/4" mit Gurt-Clip	€ 48,60	€ 58,32

SWISS TOOLS

PrecisionBits C 6,3 und E 6,3 (1/4") - Set in stabiler ToolBox



- ▲ Profil-Auswahl für sämtliche Anwendungen in Industrie und Handwerk, langlebiges System leicht nachzurüsten
- ▲ für Schlitz-, Phillips-, Pozidriv-, für Torx®, für Torx® mit Sicherungsstift und Innensechskant-Schrauben
- ▲ 80 PrecisionBits C 6,3 in acht BitBlocks, 10 PrecisionBits E 6,3 L und Magnethalter PB 451 M
- ▲ präzise, massgenaue Spitze, optimaler Sitz in den Schrauben
- ▲ farbcodiert nach Schraubenart, das richtige Bit schnell zur Hand
- ▲ Zähigkeit sowie Härte optimal ausgewogen, aussergewöhnlich lange Standzeiten
- ▲ zäh-harter, spezieller Werkzeugstahl, Brünierung oder Plasmabeschichtung für Rostschutz
- ▲ übersichtlich geordnet, platzsparende Aufbewahrung für bis zu 90 PrecisionBits
- ▲ #tide ocean material: 100% Upcycling Plastik aus Küstengebieten, verantwortungsvoller Kunststoffverbrauch

Inhalt:

- Schlitz: 1 mm (2 Stück), 2 mm (2 Stück), 3 mm (2 Stück), 4 mm (2 Stück), 5 mm (2 Stück)
- Phillips: 0, 1, 2 (2 Stück), 3, 1, 2
- Pozidriv: 0, 1, 2 (2 Stück), 3, 1, 2
- Torx: 6,7,8,9,10 (3 Stück), 15 (3 Stück), 20 (3 Stück), 25 (3 Stück), 30 (2 Stück), 40 (2 Stück), 10, 15, 20, 25, 30, 40
- Torx-Tamper: 8, 9, 10, 15, 20 (2 Stück), 25, 27, 30, 40
- Innensechskant: 1,27, 1,5, 2, 2,5 mm, 3 mm (2 Stück), 4 mm, 5 mm, 6 mm, 8 mm
- Innenvierkant: 0 (2 Stück), 1 (3 Stück), 2 (3 Stück), 3 (2 Stück)

Artikelnummer	Bezeichnung	Preis exkl. MwSt.	Preis inkl. MwSt.
PB C6.792 TB	PrecisionBit Set 1/4" in ToolBox	€ 360,40	€ 432,48

SWISS TOOLS

PrecisionBit, Form E 6,3 (1/4") - Set in BitCase, mit Gurt-Clip



- ▲ für Standard-Anwendungen in Industrie und Handwerk, langlebiges System leicht nachzurüsten
- ▲ für Phillips-, Torx®- und Innensechskant-Schrauben
- ▲ 10 PrecisionBits in BitBlock
- ▲ präzise, massgenaue Spitze, optimaler Sitz in den Schrauben
- ▲ farbcodiert nach Schraubenart, das richtige Bit schnell zur Hand
- ▲ Zähigkeit sowie Härte optimal ausgewogen, aussergewöhnlich lange Standzeiten
- ▲ zäh-harter, spezieller Werkzeugstahl, attraktive Plasmabeschichtung für Rostschutz
- ▲ transparenter Deckel, schnelle Übersicht zu Inhalt und Vollständigkeit
- ▲ #tide ocean material: 100% Upcycling Plastik aus Küstengebieten, verantwortungsvoller Kunststoffverbrauch

Inhalt:

- Phillips: 1, 2,
- Torx: TX10, TX15, TX20, TX25
- Innensechskant: 3, 4, 5, 6 mm

Artikelnummer	Bezeichnung	Preis exkl. MwSt.	Preis inkl. MwSt.
PB E6.700 BC	PrecisionBit Set 1/4" mit Gurt-Clip	€ 44,60	€ 53,52

SWISS TOOLS

BikeTool: Pocket Tool mit 9 Schraubwerkzeugen und zwei Reifenhebern



- ▲ in hochwertiger Kartonbox
- ▲ 11-in-1 Tool als unentbehrlicher Begleiter beim Radfahren
- ▲ 101 mm lang und 91 g leicht, passt in jede Tasche
- ▲ Edelstahl-Adapter zum Kombinieren von Winkelschraubenzieher und Bits zum praktischen Schraubwerkzeug
- ▲ Reifenheber aus Hochleistungspolymer, ausserordentlich robust und dauerhaft

Inhalt:

- Schlitz 3 mm
- Phillips PH2
- Torx: TX25
- Innensechskant: 2, 2,5, 3, 4, 5, 6 mm

Artikelnummer	Bezeichnung	Preis exkl. MwSt.	Preis inkl. MwSt.
PB 470.Red CBB	BikeTool - Pocket Tool	€ 47,80	€ 57,36

SCHWEIZER PRÄZISIONSWERKZEUGE

SWISS TOOLS



Quergriff Schraubenzieher, mit Kugelkopf und Seitenabtrieb

- ▲ für Innensechskant-Schrauben
- ▲ perfekt geformter Kugelkopf, ermöglicht das Drehen der Schrauben mit einem Winkel von bis zu 30°
- ▲ Quergriff mit Seitenabtrieb, zum Aufbringen hoher Drehmomente
- ▲ hochwertige Materialisierung, lebenslange Garantie

Artikelnummer	Größe	Preis exkl. MwSt.	Preis inkl. MwSt.
1208.4-150	4 mm	€ 13,90	€ 16,68
1208.5-150	5 mm	€ 16,00	€ 19,20
1208.6-150	6 mm	€ 19,50	€ 23,40
1208.8-150	8 mm	€ 23,80	€ 28,56
1208.10-200	10 mm	€ 30,80	€ 36,96

SWISS TOOLS



Quergriff Schraubenzieher, mit Seitenabtrieb

- ▲ für Torx®-Schrauben
- ▲ präzise, massgenaue Spitze, optimaler Sitz in den Schrauben
- ▲ Quergriff mit Seitenabtrieb, zum Aufbringen hoher Drehmomente
- ▲ hochwertige Materialisierung, lebenslange Garantie

Artikelnummer	Größe	Preis exkl. MwSt.	Preis inkl. MwSt.
1407.20-150	TX20	€ 12,70	€ 15,24
1407.25-150	TX25	€ 15,00	€ 18,00
1407.30-150	TX30	€ 18,00	€ 21,60
1407.40-200	TX40	€ 21,50	€ 25,80

SWISS TOOLS



Quergriff Schraubenzieher

- ▲ für Torx®-Schrauben
- ▲ präzise, massgenaue Spitze, optimaler Sitz in den Schrauben
- ▲ ergonomischer Quergriff, mit Griffbereich zum schnellen Drehen und praktischem Aufhängeloch
- ▲ hochwertige Materialisierung, lebenslange Garantie

Artikelnummer	Größe	Preis exkl. MwSt.	Preis inkl. MwSt.
1406.6-60	TX06	€ 8,40	€ 10,08
1406.7-60	TX07	€ 7,30	€ 8,76
1406.8-60	TX08	€ 7,30	€ 8,76
1406.9-60	TX09	€ 7,80	€ 9,36
1406.10-60	TX10	€ 7,80	€ 9,36
1406.15-60	TX15	€ 9,10	€ 10,92
1406.20-80	TX20	€ 10,10	€ 12,12
1406.25-80	TX25	€ 11,90	€ 14,28

SWISS TOOLS



Gleitquergriff Schraubenzieher

- ▲ für Innensechskant-Schrauben
- ▲ schnelles Drehen und hohe Drehmomente, effizientes Arbeiten
- ▲ präzise, massgenaue Spitze, optimaler Sitz in den Schrauben
- ▲ Gleitgriff mit Mittel- und End-Arretierung, sichere, praktische Anwendung
- ▲ Sonderlegierung auf Federstahlbasis, aussergewöhnliche Elastizität bei hoher Härte
- ▲ laserbeschriftet mit Seriennummer, lebenslange Garantie

Artikelnummer	Größe	Preis exkl. MwSt.	Preis inkl. MwSt.
1204.2	2 mm	€ 23,50	€ 28,20
1204.2,5	2,5 mm	€ 24,20	€ 29,04
1204.3	3 mm	€ 24,70	€ 29,64
1204.4	4 mm	€ 26,80	€ 32,16
1204.5	5 mm	€ 28,60	€ 34,32
1204.6	6 mm	€ 31,80	€ 38,16
1204.7	7 mm	€ 32,90	€ 39,48
1204.8	8 mm	€ 34,20	€ 41,04
1204.10	10 mm	€ 38,60	€ 46,32
1204.12	12 mm	€ 46,90	€ 56,28
1204.14	14 mm	€ 57,70	€ 69,24

SWISS TOOLS



Schlitzmeissel gebogen, zusätzliche seitliche Schneide, rot pulverbeschichtet

- ▲ extra dünne Schneide, effektives Spalten und Bearbeiten
- ▲ dank gebogenem Schaft mehr Platz zwischen Meissel und Werkstück, sichere Handhabung
- ▲ flachere Auflegewinkel, ermöglicht gezielte Kraftführung, vermeidet Beschädigung der Bearbeitungsoberfläche
- ▲ flach-ovaler Schaft mit breiter, scharfer Schneide, beim Nachschleifen Erwärmung über 200° C vermeiden
- ▲ pulverbeschichtet, griffig und dauerhafter Rostschutz
- ▲ nachvergüteter Schlagkopf, verhindert Splitterbildung gemäß Normvorschriften
- ▲ hohe Gebrauchshärte, gewährleistet ausserordentliche Schnitthaltigkeit und lange Standzeiten
- ▲ Sonderlegierung auf Federstahlbasis, hart und zäh für lange Standzeiten
- ▲ lebenslange Garantie

Artikelnummer	Länge	Preis exkl. MwSt.	Preis inkl. MwSt.
804.Bent	235 mm	€ 30,10	€ 36,12



Schraubendreher- und Zangensatz 9-tlg. VDE

- ▲ Mit Anti-Rutsch-Griffen
- ▲ Lasergehärtete Schneidkanten bei Zangen
- ▲ Schraubendreherklingen aus Hochleistungs-Legierungsstahl
- ▲ Wärmebehandelt für lange Haltbarkeit
- ▲ Schraubendreher Schlitz 2,5x75 mm, 4x100 mm, 5,5x125 mm
- ▲ Schraubendreher Phillips PH0x60, PH1x80, PH2x100 mm

Artikelnummer	Beschreibung	Preis exkl. MwSt.	Preis inkl. MwSt.
ST09262U	Schraubendreher- und Zangensatz 9-tlg. VDE	€ 66,00	€ 79,20



Zangensatz VDE 3-tlg.

- ▲ Spitzzange
- ▲ Kombizange
- ▲ Seitenschneider

Artikelnummer	Beschreibung	Preis exkl. MwSt.	Preis inkl. MwSt.
ST09261SJ	Zangensatz 3-tlg. VDE	€ 46,50	€ 55,80



Spitzzange VDE

- ▲ VDE-Zertifiziert

Artikelnummer	Länge	Preis exkl. MwSt.	Preis inkl. MwSt.
ST70131ST	150 mm	€ 14,20	€ 17,04
ST70132ST	200mm	€ 17,30	€ 20,76



Seitenschneider VDE

- ▲ VDE-Zertifiziert

Artikelnummer	Länge	Preis exkl. MwSt.	Preis inkl. MwSt.
ST70232ST	150 mm	€ 16,60	€ 19,92
ST70233ST	175 mm	€ 18,50	€ 22,20



Kombizange VDE

- ▲ VDE-Zertifiziert

Artikelnummer	Länge	Preis exkl. MwSt.	Preis inkl. MwSt.
ST70331ST	150 mm	€ 17,20	€ 20,64
ST70332ST	175 mm	€ 17,50	€ 21,00
ST70333ST	200 mm	€ 19,70	€ 23,64



Werkzeugkoffer 3/8" Automotiv VDE 39-tlg.

- ▲ Im robusten Koffer
- ▲ VDE-zertifiziert

Artikelnummer	Beschreibung	Preis exkl. MwSt.	Preis inkl. MwSt.
ST09933	Werkzeugkoffer 3/8" Automotiv VDE 39-tlg.	€ 605,50	€ 726,60



Steckschlüsselsatz 1/2" VDE 20-tlg.

- ▲ Im robusten Koffer
- ▲ VDE-zertifiziert
- ▲ Inkl. VDE-Umschaltknarre
- ▲ Inkl. T-Griff

Artikelnummer	Beschreibung	Preis exkl. MwSt.	Preis inkl. MwSt.
ST09267	Steckschlüsselsatz 1/2" VDE 20-tlg.	€ 409,10	€ 490,92



Schraubendreher Set T-Series VDE 5-tlg.

- ▲ Schlitz 3x100 mm, 5,5x125 mm
- ▲ Phillips 1x80 mm, 2x100 mm
- ▲ Phasenprüfer



Artikelnummer	Beschreibung	Preis exkl. MwSt.	Preis inkl. MwSt.
ST09302U	Schraubendreher Set T-Series VDE 5-tlg.	€ 14,30	€ 17,16



Schraubendreher Set T-Series VDE 7-tlg.

- ▲ Schlitz 2,5x75 mm, 4x100 mm, 5,5x125 mm, 6,5x150 mm
- ▲ Phillips 0x60 mm, 1x80 mm, 2x100 mm



Artikelnummer	Beschreibung	Preis exkl. MwSt.	Preis inkl. MwSt.
ST09303	Schraubendreher Set T-Series VDE 7-tlg.	€ 24,40	€ 29,28



Schraubendreher G-Series Schlitz VDE

- ▲ Made in Germany
- ▲ VDE-zertifiziert

Artikelnummer	Größe	Preis exkl. MwSt.	Preis inkl. MwSt.
ST61311SC	2,5x75 mm	€ 9,80	€ 11,76
ST61312SC	3,0x100 mm	€ 10,60	€ 12,72
ST61313SC	4,0x100 mm	€ 11,00	€ 13,20
ST61314SC	5,5x125 mm	€ 12,30	€ 14,76
ST61315SC	6,5x150 mm	€ 13,50	€ 16,20



Schraubendreher G-Series Phillips VDE

- ▲ Made in Germany
- ▲ VDE-zertifiziert

Artikelnummer	Größe	Preis exkl. MwSt.	Preis inkl. MwSt.
ST61211SC	PH0x60 mm	€ 10,60	€ 12,72
ST61212SC	PH1x80 mm	€ 11,00	€ 13,20
ST61213SC	PH2x100 mm	€ 12,30	€ 14,76
ST61214SC	PH3x150 mm	€ 16,00	€ 19,20



Präzisionsschraubendreher-Set VDE 7-tlg.

- ▲ Phillips PH00, PH0
- ▲ Schlitz 1,5, 1,8, 2,0, 2,5, 3,0 mm



Artikelnummer	Beschreibung	Preis exkl. MwSt.	Preis inkl. MwSt.
ST09318	Präzisionsschraubendreher-Set VDE 7-tlg.	€ 29,30	€ 35,16



Schraubendreher-Set Wechselklinge VDE 10-tlg.

- ▲ In Tasche
- ▲ 2x Halter
- ▲ Wechselklingen Schlitz 3, 5,5, 6,5 mm
- ▲ Wechselklingen Phillips PH0, PH1, PH2
- ▲ Wechselklingen Torx® T15, T20



Artikelnummer	Beschreibung	Preis exkl. MwSt.	Preis inkl. MwSt.
ST09304G	Schraubendreher-Set Wechselklinge VDE 10-tlg.	€ 36,60	€ 43,92

Inspektionsleuchten und Arbeitslampen PRO-SERIE

*1 Auswechselbare Batterie.

Die wiederaufladbare Batterie kann im Inneren der Lampe aufgeladen werden oder einfach durch eine andere wiederaufladbare Batterie ersetzt werden.

*2 Kann auch mit 1x AA Batterie (nicht im Lieferumfang enthalten) betrieben werden.

*3 Kann ebenfalls mit 3x AAA Batterien (nicht im Lieferumfang enthalten) betrieben werden.



Arbeitslampe C610

- ▲ wiederaufladbar und austauschbar, *1
- ▲ 600 – 100 Lumen
- ▲ Stufenlos dimmbar
- ▲ Magnet
- ▲ Schlankes Design
- ▲ Flexibel
- ▲ IPX 5



Artikelnummer	Preis exkl. MwSt.	Preis inkl. MwSt.
14C610	€ 38,00	€ 45,60



Inspektionslampe

- ▲ wiederaufladbar mit USB C
- ▲ 350 Lumen
- ▲ Magnete an der Unterseite
- ▲ Stoßsicheres Gehäuse
- ▲ IP65



Artikelnummer	Preis exkl. MwSt.	Preis inkl. MwSt.
C350-R	€ 26,80	€ 32,16



Arbeitslampe/ Taschenlampe Strong

- ▲ wiederaufladbar
- ▲ High CRI 95+
- ▲ 420/200 Lumen vorne
- ▲ 80 Lumen Taschenlampe
- ▲ Flexibel
- ▲ IPX2



Artikelnummer	Preis exkl. MwSt.	Preis inkl. MwSt.
14054	€ 42,60	€ 51,12



Arbeitslampe Extra Strong

- ▲ wiederaufladbar
- ▲ High CRI 95+
- ▲ 500/220/110 Lumen vorne
- ▲ 140 Lumen Taschenlampe
- ▲ Flexibel
- ▲ IPX5



Artikelnummer	Preis exkl. MwSt.	Preis inkl. MwSt.
14056	€ 46,30	€ 55,56



Kopflampe H1

- ▲ 3x AAA, im Lieferumfang enthalten
- ▲ 365/75 Lumen
- ▲ IPX4



Artikelnummer	Preis exkl. MwSt.	Preis inkl. MwSt.
700H1	€ 22,20	€ 26,64



Kopflampe H3

- ▲ 3x AAA, im Lieferumfang enthalten
- ▲ 330/110 Lumen
- ▲ IPX5



Artikelnummer	Preis exkl. MwSt.	Preis inkl. MwSt.
700H3	€ 22,80	€ 27,36



Arbeitslampe TL2

- ▲ wiederaufladbar
- ▲ 15W
- ▲ Max 1200/600 Lumen
- ▲ Austauschbare Batterie
- ▲ IP44



Artikelnummer	Preis exkl. MwSt.	Preis inkl. MwSt.
80020A	€ 54,90	€ 65,88



Arbeitslampe X2

- ▲ wiederaufladbar
- ▲ High CRI 95+
- ▲ 20W
- ▲ 1700/1000 Lumen
- ▲ IP65



Artikelnummer	Preis exkl. MwSt.	Preis inkl. MwSt.
80032A	€ 80,00	€ 96,00



Arbeitslampe X4

- ▲ Netzkabel 230V
- ▲ High CRI 95+
- ▲ 60 W
- ▲ 3800 Lumen
- ▲ 5 m Kabel
- ▲ 230V Ausgang
- ▲ IP54



Artikelnummer	Preis exkl. MwSt.	Preis inkl. MwSt.
80034A	€ 97,70	€ 117,24



Taschenlampe P110

- ▲ 1x AA, im Lieferumfang enthalten
- ▲ 110 Lumen
- ▲ Zoom
- ▲ Clip
- ▲ IPX5



Artikelnummer	Preis exkl. MwSt.	Preis inkl. MwSt.
700P110	€ 13,80	€ 16,56



Taschenlampe P610

- ▲ 4x AAA, im Lieferumfang enthalten
- ▲ 610/83 Lumen
- ▲ Zoom
- ▲ Gürteltasche
- ▲ IPX5



Artikelnummer	Preis exkl. MwSt.	Preis inkl. MwSt.
700P610	€ 33,40	€ 40,08



Taschenlampe S1

- ▲ 4x AAA, im Lieferumfang enthalten
- ▲ 420/49 Lumen
- ▲ Zoom
- ▲ 6 Programme
- ▲ Gürteltasche
- ▲ IPX5



Artikelnummer	Preis exkl. MwSt.	Preis inkl. MwSt.
700S1	€ 34,70	€ 41,64



Taschenlampe S8

- ▲ wiederaufladbar und austauschbar, *1
- ▲ 810/175 Lumen
- ▲ Zoom
- ▲ Neues Modell
- ▲ IPX5



Artikelnummer	Preis exkl. MwSt.	Preis inkl. MwSt.
700S8A	€ 53,50	€ 64,20



Taschenlampe S10

- ▲ 1x AA, im Lieferumfang enthalten
- ▲ 90 Lumen
- ▲ Handgelenksband
- ▲ IPX5



Artikelnummer	Preis exkl. MwSt.	Preis inkl. MwSt.
700S10	€ 5,20	€ 6,24



Kopflampe H40

- ▲ 2x CR2025, im Lieferumfang enthalten
- ▲ 40 Lumen
- ▲ Ultraleicht
- ▲ IPX4



Artikelnummer	Preis exkl. MwSt.	Preis inkl. MwSt.
600H40	€ 4,80	€ 5,76



Kopflampe H200

- ▲ 3x AAA, im Lieferumfang enthalten
- ▲ 200/100 Lumen
- ▲ Breit-/Punkt-Strahler
- ▲ Rote Nachtsicht IED
- ▲ IPX4



Artikelnummer	Preis exkl. MwSt.	Preis inkl. MwSt.
600H200	€ 11,70	€ 14,04



Arbeitsleuchte 300 Lumen

- ▲ Frontlicht: 300 Lumen
- ▲ Oberlicht: 100 Lumen
- ▲ Bis zu 10 Stunden Betriebszeit
- ▲ Haken 360° drehbar
- ▲ Magnete an der Unterseite
- ▲ Kompatibel mit induktiven Ladestationen ST90609 & ST90610 (separat erhältlich)
- ▲ Aufladbar per USB oder kabellos
- ▲ Staub- und Wasserdicht nach IP65



Artikelnummer	Preis exkl. MwSt.	Preis inkl. MwSt.
ST90606	€ 54,90	€ 65,88



Faltbare Arbeitsleuchte Slim

- ▲ Frontlicht: 400 Lumen
- ▲ Oberlicht: 100 Lumen
- ▲ bis zu 8 Stunden Laufzeit
- ▲ Flexkopf-Design
- ▲ schenkbare Kopf
- ▲ doppelte Magnete an der Unterseite
- ▲ Ultradünner Lampenkopf aus Aluminium für kleine Räume



Artikelnummer	Preis exkl. MwSt.	Preis inkl. MwSt.
ST90620	€ 63,00	€ 75,60



Arbeitsleuchte 600 Lumen

- ▲ Frontlicht: 600 Lumen
- ▲ Oberlicht: 100 Lumen
- ▲ Bis zu 10 Stunden Betriebszeit
- ▲ Haken 360° drehbar
- ▲ Magnete an der Unterseite
- ▲ Kompatibel mit induktiven Ladestationen ST90609 & ST90610 (separat erhältlich)
- ▲ Aufladbar per USB oder kabellos
- ▲ Staub- und Wasserdicht nach IP65



Artikelnummer	Preis exkl. MwSt.	Preis inkl. MwSt.
ST90607	€ 69,80	€ 83,76



Wasserdichter Arbeitsscheinwerfer 1000 Lumen

- ▲ blendarme Beleuchtung
- ▲ Lichtintensität von 1000 oder 500 Lumen
- ▲ 4000 mAh Akku mit bis zu 5h Laufzeit
- ▲ LED-Akkustandsanzeige
- ▲ 270° Schwenkbares Design
- ▲ Staub- und Wasserdicht nach IP65
- ▲ Gehäuse aus ABS

Artikelnummer	Preis exkl. MwSt.	Preis inkl. MwSt.
ST90613	€ 66,10	€ 79,32



Faltbare Arbeitsleuchte

- ▲ Frontlicht: 600 Lumen
- ▲ Oberlicht: 100 Lumen
- ▲ Bis zu 10 Stunden Betriebszeit
- ▲ Kopf von 180° bis 270° schwenkbar
- ▲ Doppelte Magnete an der Unterseite
- ▲ Kompatibel mit induktiven Ladestationen ST90609 & ST90610 (separat erhältlich)
- ▲ Aufladbar per USB oder kabellos



Artikelnummer	Preis exkl. MwSt.	Preis inkl. MwSt.
ST90608	€ 78,40	€ 94,08



Wasserdichter Arbeitsscheinwerfer 2000 Lumen

- ▲ blendarme Beleuchtung (Soft-Shade-Technology)
- ▲ einstellbar auf 100% oder 50% Intensität
- ▲ 8000 mAh Akku mit bis zu 5h Laufzeit
- ▲ LED-Akkustandsanzeige
- ▲ 270° Schwenkbares Design
- ▲ Staub- und Wasserdicht nach IP65
- ▲ Gehäuse aus ABS

Artikelnummer	Preis exkl. MwSt.	Preis inkl. MwSt.
ST90614	€ 99,80	€ 119,76



Industrial Wireless Charger

- ▲ Kabelloses Ladegerät
- ▲ Einfaches kabelloses Laden mit integrierter, sicherer Magnetverbindung
- ▲ Drahtloses Laden ist mit Mobiltelefonen kompatibel
- ▲ USB-Ausgang



Artikelnummer	Ausgang	Größe	Gewicht	Preis exkl. MwSt.	Preis inkl. MwSt.
90609	Einfach	160mm	190g	€ 37,90	€ 45,48
90610	Doppelt	210mm	270g	€ 54,90	€ 65,88



METRICA

Saugnapf mit Antirutschgriff

▲ Durchmesser pro Saugnapf: 120 mm

Artikelnummer	Tragkraft	Preis exkl. MwSt.	Preis inkl. MwSt.
50541	40 kg	€ 7,00	€ 8,40
50543	80 kg	€ 14,10	€ 16,92
50545	160 kg	€ 16,10	€ 19,32



WB 18086

WINBAG®
pump it up...!

WINBAG

▲ Montieren von Fenstern / Einbauen von Türen / Ausrichten von Schränken / Positionieren von Geräten



WB 17636



WB 17687

Artikelnummer	Beschreibung	Preis exkl. MwSt.	Preis inkl. MwSt.
WB 18086	Winbag Max.	€ 42,50	€ 51,00
WB 17687	Winbag Connector Set	€ 5,90	€ 7,08
WB 17636	Winbag Connect	€ 20,30	€ 24,36

SATA

Flaschenwagenheber

- ▲ Geschweißte Stahlkonstruktion für leckagefreien Betrieb
- ▲ Zweiteiliges Griffdesign für einfache Lagerung
- ▲ Mitteneinstellung



Artikelnummer	Tragkraft	Min. Höhe	Max. Höhe	Preis exkl. MwSt.	Preis inkl. MwSt.
ST97801ASC	2T	181 mm	344 mm	€ 29,30	€ 35,16
ST97802ASC	4T	193 mm	373 mm	€ 36,60	€ 43,92
ST97803ASC	6T	210 mm	416 mm	€ 43,90	€ 52,68
ST97804ASC	8T	225 mm	455 mm	€ 48,80	€ 58,56
ST97805ASC	10T	230 mm	460 mm	€ 61,10	€ 73,32
ST97807ASC	16T	230 mm	440 mm	€ 85,50	€ 102,60
ST97808ASC	20T	242 mm	452 mm	€ 97,70	€ 117,24
ST97809ASC	32T	275 mm	440 mm	€ 207,70	€ 249,24
ST97810ASC	50T	265 mm	425 mm	€ 288,40	€ 346,08

SATA

Hochleistungs-Wagenheber

- ▲ Niedrige Version
- ▲ Ideal zum Anheben von Fahrzeugen mit niedrigem Fahrgestell wie z.B. Sportwagen
- ▲ Eingebaute Überlastsicherung
- ▲ Doppelkolbenpumpe für schnelles Anheben
- ▲ Patentiertes Doppelgriffdesign für festeren Halt
- ▲ Hergestellt aus Stahl mit verstärktem Kopus



Artikelnummer	Tragfähigkeit	Höhe	Preis exkl. MwSt.	Preis inkl. MwSt.
ST97817SC	2T	76 – 505 mm	€ 299,00	€ 358,80
ST97813A	3T	78 – 502 mm	€ 311,40	€ 373,68

SATA

Unterstellböcke

- ▲ Mit Sicherheitsstift für mehr Sicherheit
- ▲ Schnellverstellungssystem für leichte Höhenverstellung
- ▲ Verstärkter Standfuß für mehr Stabilität
- ▲ Multipositions-Ratschenstange bietet 10 verschiedene Höheneinstellungen
- ▲ GS zertifiziert
- ▲ Je 1 Paar



Artikelnummer	Tragkraft	Min. Höhe	Max. Höhe	Preis exkl. MwSt.	Preis inkl. MwSt.
STAE5825L	2T	278 mm	425 mm	€ 46,10	€ 55,32
STAE5826L	3T	303 mm	438 mm	€ 52,30	€ 62,76
STAE5827L	6T	405 mm	620 mm	€ 104,60	€ 125,52



METRICA

Distanzmesser Alu 60

- Aluminium-Gehäuse
- Reichweite: 60 m
- Hochwertiges Alu-Gehäuse
- Malerfunktion: Zum Messen der Wandflächen in einem oder mehreren Räumen
- Sehr große Zahlen
- HD-Display
- Wiederaufladbarer Li-Ionen-Akku (USB-C)
- Genauigkeit +/- 2 mm
- Kontinuierliche Messfunktion - Min/Max-Werte immer angezeigt
- 4 Pythagoras-Funktionen
- Leicht, robust im Taschenformat



Artikelnummer	Beschreibung	Preis exkl. MwSt.	Preis inkl. MwSt.
61661	Distanzmesser Alu 60	€ 97,90	€ 117,48



METRICA

Distanzmesser Double Alu 60+60 m

- Aluminium-Gehäuse
- Mit Magnet auf der Rückseite
- Reichweite 60 + 60 m (120m)
- Möglichkeit, nur den vorderen oder nur den hinteren Strahl, oder beide zu wählen
- Horizontaler/vertikaler Neigungsmesser mit Grad-Anzeige
- Bildschirmdrehung
- Messgenauigkeit +/- 2 mm
- Malerfunktion: Zum Messen der Wandflächen in einem oder mehreren Räumen
- Automatische Berechnung von Flächen, Additionen, Subtraktionen & Volumen
- Kontinuierliche Messung mit Anzeige von Min/Max-Werten
- Wasserdicht nach IP 54
- Wiederaufladbarer Li-Ionen-Akku (USB-C)
- HSA Technology: Horizontaler Sound Assistent, der die korrekte Messung erleichtert
- 5 Pythagoras-Funktionen

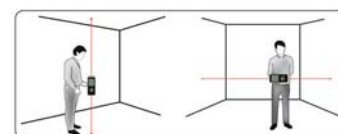

Artikelnummer	Beschreibung	Preis exkl. MwSt.	Preis inkl. MwSt.
61662	Distanzmesser Double Alu 60 + 60 m	€ 145,70	€ 174,84



METRICA

Distanzmesser Mini Alu 30

- Aluminium-Gehäuse
- Reichweite 30 m
- High-Visibility/weißer Bildschirm
- Kontinuierliche Messfunktion mit Max / Min-Werte immer angezeigt
- Eingebaute wiederaufladbare Batterie (USB-C)
- Leicht, robust im Taschenformat
- Handliches Format (85x23x11,5 mm)
- Messgenauigkeit +/- 5 mm
- Anzeige des Ladezustands
- Messung von der Vorder- oder Rückseite des Geräts und Auswahl der Einheiten möglich
- Inkl. USB-Ladekabel
- Wasserdicht nach IP 54



Artikelnummer	Beschreibung	Preis exkl. MwSt.	Preis inkl. MwSt.
61660	Distanzmesser Alu 30	€ 59,80	€ 71,76

METRICa



Distanzmessgerät Metrica Flash 30

- ▲ Flächen, Volumen-Messungen
- ▲ Pythagoras-Funktionen
- ▲ Direkte & kontinuierliche Messungen
- ▲ Diagonale Messungen
- ▲ Funktion min/max und Speicher
- ▲ 30 m

Artikelnummer	Beschreibung	Preis exkl. MwSt.	Preis inkl. MwSt.
61130	Distanzmessgerät Metrica Flash 30	€ 65,30	€ 78,36

METRICa



Distanzmessgerät Metrica Flash 50

- ▲ Flächen, Volumen-Messungen
- ▲ Pythagoras-Funktionen
- ▲ Direkte & kontinuierliche Messungen
- ▲ Diagonale Messungen
- ▲ Funktion min/max und Speicher
- ▲ 50 m

Artikelnummer	Beschreibung	Preis exkl. MwSt.	Preis inkl. MwSt.
61150	Distanzmessgerät Metrica Flash 50	€ 74,00	€ 88,80

METRICa



61060

61100

Distanzmessgerät Flash

- ▲ Grüner Laser für bessere Sichtbarkeit
- ▲ Digitaler Neigungsmesser, elektronische Libelle
- ▲ 4 Pythagoras-Funktionen (indirekte Messung)
- ▲ Messtimer, automatische Abschaltung
- ▲ Wiederaufladbare Batterien
- ▲ Mit Handschlaufe und Tasche
- ▲ Inkl. Batterien

TECHNISCHE DATEN	61060	61100
Reichweite	0,05 bis 60 m	0,05 bis 100 m
Genauigkeit	± 2 mm (+ 0,2 mm/m)	± 2 mm (+ 0,2 mm/m)
Kleinster angezeigter Wert	1 mm	1 mm
Lasertyp	Klasse II	Klasse II
Laserstärke	500-535 nm, < 1Mw	500-535 nm, < 1Mw
Batterien	Wiederaufladbare Batterien	Wiederaufladbare Batterien
Betriebstemperatur	0° C / 40° C	0° C / 40° C
Abmessungen	118 x 52 x 27 mm	118 x 52 x 27 mm
Gewicht (ohne Batterie)	0,13 kg	0,13 kg
Schutzart	IP54	IP54
Stativgewinde	1/4"	1/4"

Artikelnummer	Bezeichnung	Reichweite	Preis exkl. MwSt.	Preis inkl. MwSt.
61060	Metrica Laser Distanzmesser Flash Green 60	60 Meter	€ 130,50	€ 156,60
61100	Metrica Laser Distanzmesser Flash Green 100	100 Meter	€ 163,10	€ 195,72

METRIC A

Distanzmesser Flash 120 ZOOM



- ▲ 4-fach Zoom-Kamera mit Sucher
- ▲ Foto des gemessenen Punktes mit Messspeicher
- ▲ Drahtlose Datenübertragung
- ▲ Video- und Sprachaufnahme mit Memo
- ▲ Digitaler Doppel-Neigungsmesser (horizontal und vertikal)
- ▲ Kontinuierliche Messfunktion, wobei die Max/Min-Werte immer angezeigt werden
- ▲ 7 Funktionen von Pythagoras ▲ Geführte Absteckfunktion
- ▲ Entfernungen, Flächen, Volumen
- ▲ Summe und Subtraktion von Entfernungen, Flächen und Volumen
- ▲ Endteil für Diagonalmessungen ▲ Interner Speicher: 16 GB
- ▲ PC-Anschluss / Ladekabel ▲ Wiederaufladbare Batterien
- ▲ 1/4" Gewinde für Stativmontage ▲ Mit Handschlaufe und Etui

TECHNISCHE DATEN

Genauigkeit	± 2 mm
Winkelmessung	± 90°
Batterielebensdauer	30.000 Einzelmessungen
Laser-Typ	635 nm <1mW
Laserklasse	Klasse II
Schutzart	IP 54
Betriebstemperatur	0° C / 40° C
Batterien	3 NiMH 1.2V 800 mAh
Abmessungen (mm)	145 x 60 x 29
Gewicht (ohne Batterien)	160 g
Gewinde für Stativ	1/4"
Kabel	PC-Verbindung/Laden

Artikelnummer	Beschreibung	Preis exkl. MwSt.	Preis inkl. MwSt.
61190	Distanzmesser Flash 120 ZOOM	€ 348,00	€ 417,60

METRIC A

Bravo Laserbox 2 Green



- ▲ Automatisches Laser-Nivelliergerät (Grüne Laser-Dioden)
- ▲ Projiziert: eine horizontale und/oder eine vertikale Linie, welche 1 Kreuz bilden können
- ▲ Verwendung im Innen- und Außenbereich (mit Empfänger, nicht im Lieferumfang enthalten Art.-Nr. 60749)
- ▲ Automatisches Blinken des Lasers, wenn sich das Gerät außerhalb des Selbstnivellierbereichs befindet
- ▲ Automatisches Verriegelungssystem zur Vermeidung von Vibrationen beim Transport.
- ▲ Kompaktes Design, rutschfeste und toßfeste Gummibeschichtung
- ▲ 1/4"-Anschluss/Gewinde für Stative
- ▲ Magnete auf der Rückseite des Geräts ermöglichen die direkte Anbringung an Metallstrukturen
- ▲ Wiederaufladbare Batterien über USB-C- Anschluss, USB-Kabel im Lieferumfang enthalten
- ▲ Lieferung mit Tasche und magnetischer Wandhalterung

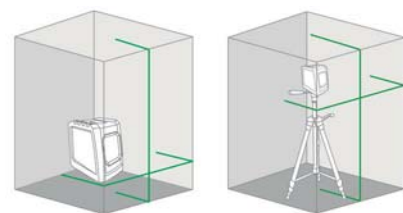

TECHNISCHE DATEN

Reichweite (abhängig von der Beleuchtung)	30 m
Reichweite mit Empfänger	50 m
Nivelliergenauigkeit	± 3 mm / 10 m
Selbstnivellierungsbereich	± 3,5°
Signal außerhalb der Selbstnivellierung	ja
Lasertyp	515 nm <1mw
Laserleistung	Klasse II
Batterien	2 x AA 1000 mAh Nimh
Abmessungen (mm)	90 x 64 x 87 mm
Gewicht (ohne Batterien)	0,38 Kg
Schutzklasse	IP 55
Stativgewinde	1/4"



Artikelnummer.	Beschreibung	Preis exkl. MwSt.	Preis inkl. MwSt.
61302	Laserbox 2 Green	€ 120,70	€ 144,84

METRICA

3D Junior Laser-Nivelliergerät



- ▲ Automatisches Lasernivelliergerät
- ▲ Projiziert 3 Ebenen von jeweils 360°, eine horizontale Ebene und zwei vertikalen Ebenen um 90° zueinander
- ▲ 4 komplette Winkel an den Wänden
- ▲ 2 Kreuze, eins an der Decke und auf dem Boden, außerhalb der Basis des Gerätes für immer sichtbare Lotpunkte
- ▲ Einfach Deckenpositionierung (< 2 cm)
- ▲ Innen- und Außenbereich (mit Empfänger, nicht inbegriffen)
- ▲ Automatisches Blinken und akustische Warnung, wenn das Gerät außerhalb des Nivellierbereichs ist
- ▲ Integriertes Verriegelungssystem gegen Erschütterungen während des Transports; Möglichkeit in festen geeigneten Positionen den Laserstrahl zu projizieren
- ▲ Kompakte, rutschfeste Gummierung
- ▲ Wiederaufladbare Li-ion-Batterien mit langer Dauer; Ersatzbatterie und Ladegerät im Lieferumfang
- ▲ **Optional:** Schiebe-Basis, mit der Möglichkeit, kleine Bewegungen in alle Richtungen auszuführen, für schnelle Positionierungen (Art. 61335)
- ▲ **Optional:** Magnethalter mit verstellbarer Öffnung für die Platzierung an einer Wand (Art. 61340 und Art. 61440)

TECHNISCHE DATEN	
Reichweite (je nach Umgebungshelligkeit)	30 m
Messbereich mit Empfänger	50 m
Nivelliergenauigkeit	± 2 mm / 10 m
Selbstnivellierbereich	± 4°
Selbstnivellierungs-Alarm	Ja
Laser-Typ	520 nm < 1mw
Laserstärke	Klasse 2
Wiederaufladbare Batterien	Li-ion 3,7V 3400 mAh
Abmessungen (mm)	140 x 160 x 85
Gewicht (ohne Batterien)	0,65 kg
Schutzart	IP 54
Stativgewinde	1/4"-5/8"

Artikelnummer	Beschreibung	Preis exkl. MwSt.	Preis inkl. MwSt.
61415MPLUS	3D Junior Laser-Nivelliergerät	€ 369,80	€ 443,76

METRICA

3D Mini Green Laser



- ▲ Automatisches Laser-Nivelliergerät (Grüne Laser-Dioden)
- ▲ Projiziert: drei komplette 360°-Strahlen, zwei vertikale und einen horizontalen, wodurch bis zu drei Kreuze und zwei Lotpunkte (nach oben und nach unten) gebildet werden können. Sichtbare 90°-Winkel.
- ▲ Innen-/Außeneinsatz (mit Empfänger, nicht im Lieferumfang enthalten Art. 60749)
- ▲ Automatisches Blinken des Lasers, wenn sich das Gerät außerhalb des Selbstnivellierbereichs befindet
- ▲ Automatisches Verriegelungssystem zur Vermeidung von Vibrationen während des Transports
- ▲ Kompakte Bauweise
- ▲ 1/4"-Anschluss/Gewinde für Stative
- ▲ Eingebauter, wiederaufladbarer Lithium-Ionen-Akku, der über den USB-C- Anschluss aufgeladen werden kann, USB-Kabel im Lieferumfang enthalten.
- ▲ Lieferung mit Fernbedienung, mit der Sie wahlweise die Strahlen betätigen und die Strahlintensität einstellen können (Batterieschonung = längere Arbeitsdauer).
- ▲ Pulssystem (für die Verwendung des Empfängers), welches am Gerät eingeschaltet werden kann.
- ▲ Lieferung mit Tasche und magnetischer Wandhalterung

TECHNISCHE DATEN	
Reichweite (abhängig von der Beleuchtung)	30 m
Reichweite mit Empfänger	50 m
Nivelliergenauigkeit	± 1,5 mm / 5 m
Selbstnivellierbereich	± 4° (± 1)
Signal außerhalb der Selbstnivellierung	Ja
Lasertyp	505-550 < 1mw
Laserleistung	Klasse II
Batterie	3,7V 4000 mAh Li-Ion
Abmessungen (mm)	75 x 95 x 95 mm
Gewicht (ohne Batterien)	0,8 Kg
Schutzklasse	IP 54
Stativgewinde	1/4"

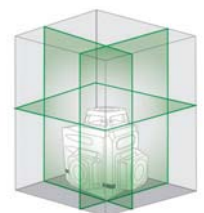

Artikelnummer	Beschreibung	Preis exkl. MwSt.	Preis inkl. MwSt.
60845	3D Mini Green	€ 250,10	€ 300,12

METRICA

Flash Green 360° Laser



- ▲ Grünes Laser-Nivelliergerät. Projiziert: eine horizontale Ebene auf 360° plus eine senkrechte Ebene im 90°-Winkel, die 1 Kreuz an der Wand bilden
- ▲ Laser mit einstellbarer Intensität
- ▲ Innen-/Außeneinsatz
mit Empfänger nicht im Lieferumfang enthalten Art. 60749)
- ▲ Automatisches Blinken des Lasers, wenn sich das Gerät außerhalb des Selbstnivellierbereichs befindet
- ▲ Automatisches Verriegelungssystem zur Vermeidung von Vibrationen beim Transport
- ▲ Kompakte Form, rutschfeste und stoßfeste Gummierung
- ▲ 1/4"-Anschluss für Stativ
- ▲ Magnetische Basis und Metallkappe für einfaches Stapeln
- ▲ Wiederaufladbare Ion-Li-Batterien über mitgeliefertes USB-Kabel

TECHNISCHE DATEN

Reichweite (je nach Umgebungshelligkeit)	40 m
Reichweite mit Empfänger	60 m
Nivelliergenauigkeit	± 3 mm / 10 m
Selbstnivellierbereich	± 4°
Selbstnivellierungs-Alarm	Ja
Laser-Typ	505-550 nm < 1mw
Laserstärke	Klasse 2
Speisung	2000 mAh Li-ion
Abmessungen (mm)	114 x 66 mm
Gewicht (ohne Batterien)	0,275 Kg
Schutzart	IP 54
Stativgewinde	1/4"

Artikelnummer	Beschreibung	Preis exkl. MwSt.	Preis inkl. MwSt.
61435	Flash Green 360° Laser	€ 163,10	€ 195,72



METRICA

Optischer Nivellier-Satz 32x

- ▲ Reichweite 1000 m
- ▲ 32-fache Vergrößerung
- ▲ 4 m Teleskop-Maßstab
- ▲ Stativ 1m 59

Artikelnummer	Beschreibung	Preis exkl. MwSt.	Preis inkl. MwSt.
89222	Optischer Nivellier-Satz 32x	€ 324,10	€ 388,92



Feuchtigkeitsmessgerät

- ▲ Messtiefe: 20-40 mm
- ▲ Automatische Abschaltzeit: 30 min
- ▲ Farbbildschirm
- ▲ Batteriebetrieben 3x AAA (nicht im Lieferumfang enthalten)
- ▲ Arbeitstemperatur: 0-40°C
- ▲ Luftfeuchtigkeit bei der Arbeit: 0-70%

Artikelnummer	Beschreibung	Preis exkl. MwSt.	Preis inkl. MwSt.
111109	Feuchtigkeitsmessgerät	€ 74,00	€ 88,80



METRICA

Multifunktions-Ortungsgesetz

- ▲ Detektor für Metalle, Holz und elektrische Kabel
- ▲ Ergonomisches Gehäuse
- ▲ Anzeige der Suchtiefe:
Bis zu 8cm bei Metall, 2cm bei Holz und 5cm bei stromführenden Kabeln
- ▲ Anzeige der Tiefe des Mittelpunkts
- ▲ Automatische Kalibrierung
- ▲ Hinterleuchtetes Display

Artikelnummer	Beschreibung	Preis exkl. MwSt.	Preis inkl. MwSt.
61532	Multifunktions-Ortungsgesetz	€ 87,00	€ 104,40



METRICA

Kurbelstativ

- ▲ Professionelles Modell, robust
- ▲ Zahnrad-Erhebung mit Teilung
- ▲ Hebelverschluss, Sicherheitskette
- ▲ Zentrierlibelle
- ▲ Gewinde 5/8", Teller DM 110 mm
- ▲ Trageriemen
- ▲ Kunststoff-Füße für Indoor-Anwendungen und Spitze für Outdoor-Anwendungen

Artikelnummer	Höhe	Preis exkl. MwSt.	Preis inkl. MwSt.
60581	90-195 cm	€ 163,10	€ 195,72
60582	112-335 cm	€ 195,80	€ 234,96



METRICA

Hohes Stativ

- ▲ Zahnrad-Erhebung
- ▲ Kurbel mit Hebelblockierung und Sicherheitsfeder
- ▲ Teleskopstab
- ▲ 3 Haltespeichen
- ▲ Gummi-Griff
- ▲ Zentrierlibelle
- ▲ Kunststoff-Füße für Indoor-Anwendungen und Spitze für Outdoor-Anwendungen
- ▲ Hebelblockierung der Füße
- ▲ Gewinde 5/8", Teller DM 50 mm
- ▲ Tragetasche

Artikelnummer	Höhe	Preis exkl. MwSt.	Preis inkl. MwSt.
60586	90-290 cm	€ 178,40	€ 214,08



METRICA

Alu-Stativ

- ▲ Zahnrad-Erhebung
- ▲ Hebelblockierung
- ▲ Gewinde 5/8", Teller DM 50 mm
- ▲ Gummi-Füße
- ▲ Zentrierlibelle
- ▲ Tragetasche

Artikelnummer	Höhe	Preis exkl. MwSt.	Preis inkl. MwSt.
60585	63-182 cm	€ 71,80	€ 86,16



METRICA

Leichtes Stativ mit Griffhalter

- ▲ Zahnrad-Erhebung mit Teilung
- ▲ Radial-Öffnung mit 3 Haltespeichen
- ▲ Zentrierlibelle
- ▲ Gummi-Füße
- ▲ Schwenkbar und neigbar in alle Richtungen
- ▲ Gewinde 1/4" und 5/8"
- ▲ Tragetasche
- ▲ Gewicht: nur 1,2 kg

Artikelnummer	Höhe	Preis exkl. MwSt.	Preis inkl. MwSt.
60590	55-150 cm	€ 45,70	€ 54,84



METRICA

Digital-Winkelmessgerät 50 cm / 0-225°

- ▲ Zwei Aluminiumarme einklappbar
- ▲ Digital Ablesung 0,05° - beleuchtete Anzeige
- ▲ Taste zum Festhalten der Messung
- ▲ Funktionen: Komplementwinkel (90°)
- ▲ Ergänzungswinkel (180°)
- ▲ Zwei Acryllibellen: horizontale und vertikale
- ▲ Tragetasche

Artikelnummer	Bezeichnung	Preis exkl. MwSt.	Preis inkl. MwSt.
29890	Digital-Winkelmessgerät 50 cm / 0-225°	€ 169,70	€ 203,64

Flash Wasserwaage 0,50 mm/m

- ▲ Erhöhte Stärke, Gewicht 0,55 kg/m
- ▲ Schlagfeste Acryllibellen mit 4 Ringen mit fluoreszierendem Hintergrund
- ▲ Gummikappen

Artikelnummer	Länge	Preis exkl. MwSt.	Preis inkl. MwSt.
33130	30 cm	€ 19,60	€ 23,52
33134	40 cm	€ 21,50	€ 25,80
33135	50 cm	€ 23,90	€ 28,68
33136	60 cm	€ 26,10	€ 31,32
33138	80 cm	€ 29,40	€ 35,28



METRICA



Artikelnummer	Länge	Preis exkl. MwSt.	Preis inkl. MwSt.
33140	100 cm	€ 33,70	€ 40,44
33141	120 cm	€ 39,20	€ 47,04
33142	150 cm	€ 44,60	€ 53,52
33145	180 cm	€ 50,50	€ 60,60
33150	200 cm	€ 55,50	€ 66,60

Flash XL Wasserwaage 0,30 mm/m

- ▲ Erhöhte Stärke, Gewicht 0,9 kg/m
- ▲ Querschnitt mit dreifacher interner Verstärkung
- ▲ Zwei gefräste Sohlen
- ▲ Stoßfeste Acryllibellen mit 4 Ringen (0 Grad – 2 %) mit fluoreszierender Basis
- ▲ Gummikappen



METRICA



Artikelnummer	Länge / Libellen	Preis exkl. MwSt.	Preis inkl. MwSt.
33164	40 cm / 2 Libellen	€ 31,50	€ 37,80
33165	50 cm / 2 Libellen	€ 33,90	€ 40,68
33166	60 cm / 2 Libellen	€ 37,00	€ 44,40
33168	80 cm / 2 Libellen	€ 43,50	€ 52,20
33170	100 cm / 2 Libellen	€ 47,90	€ 57,48
33172	120 cm / 2 Libellen	€ 58,70	€ 70,44
33175	150 cm / 2 Libellen	€ 63,10	€ 75,72
33178	180 cm / 2 Libellen	€ 71,60	€ 85,92
33194	40 cm / 3Libellen	€ 39,20	€ 47,04

Artikelnummer	Länge / Libellen	Preis exkl. MwSt.	Preis inkl. MwSt.
33195	50 cm / 3 Libellen	€ 41,30	€ 49,56
33196	60 cm / 3 Libellen	€ 44,60	€ 53,52
33198	80 cm / 3 Libellen	€ 50,50	€ 60,60
33200	100 cm / 3 Libellen	€ 56,10	€ 67,32
33202	120 cm / 3 Libellen	€ 64,20	€ 77,04
33205	150 cm / 3 Libellen	€ 69,60	€ 83,52
33208	180 cm / 3 Libellen	€ 75,00	€ 90,00
33210	200 cm / 3 Libellen	€ 89,20	€ 107,04

SEMLOG

Wasserwaagen Klasse 1



- ▲ Anti-Schock Abdeckung aus flexiblem Kunststoff, um Schäden durch versehentliche Stürze zu vermeiden, die die Messgenauigkeit beeinträchtigen
- ▲ Deutliche Skala am Unterteil für einfache Messung
- ▲ Gefräste Unterseite zur Verbesserung der Messgenauigkeit (0,5 mm/m)
- ▲ Mit starken Magneten
- ▲ Mit 3-Libellen

Artikelnummer	Länge	Preis exkl. MwSt.	Preis inkl. MwSt.
SE 111107	600 mm	€ 17,90	€ 21,48
SE 111108	1200 mm	€ 26,90	€ 32,28

METRICA

Glasfaserbandmaß Super Action Plus

- ▲ Beim Herausziehen des Bandes dreht sich die Kurbel nicht
- ▲ Winkelhaken am Bandanfang

Artikelnummer	Länge / Breite	Preis exkl. MwSt.	Preis inkl. MwSt.
40029V	50 m / 13 mm	€ 56,60	€ 67,92



Symbolbild

SEMLOG

Rollmeter BasicSeries

- ▲ Robustes ABS-Gehäuse mit PVC-Handschlaufe und Gürtelclip
- ▲ Matt-lackiertes Stahlband mit hoher Steifigkeit
- ▲ Genauigkeitsklasse 2 – einseitige Beschriftung
- ▲ Präzisions-Gleitendhaken mit 3 Nieten

Artikelnummer	Länge / Breite	Preis exkl. MwSt.	Preis inkl. MwSt.
SE 150100	3 m / 16 mm	€ 1,90	€ 2,28
SE 150110	5 m / 19 mm	€ 2,70	€ 3,24
SE 150120	8 m / 25 mm	€ 4,90	€ 5,88

SEMLOG

Rollmeter ProSeries

- ▲ Kompaktes ABS-Gehäuse mit textiler Handschlaufe und Gürtelclip
- ▲ Nylon-beschichtetes Stahlband mit extrem hoher Steifigkeit
- ▲ Genauigkeitsklasse 2 – **doppelseitige Beschriftung**
- ▲ **Spezial-Gleitendhaken für Außen- und Innenmessung**

Artikelnummer	Länge / Breite	Preis exkl. MwSt.	Preis inkl. MwSt.
SE 150200	3 m / 16 mm	€ 3,70	€ 4,44
SE 150210	5 m / 19 mm	€ 5,70	€ 6,84
SE 150220	8 m / 25 mm	€ 10,00	€ 12,00



Symbolbild



150300



150310

SEMLOG

Rollmeter ProSeries gummiert

- ▲ Kompaktes, kombiniertes Gummi-ABS-Gehäuse
- ▲ Mit textiler Handschlaufe und Gürtelclip
- ▲ Nylon-beschichtetes Stahlband mit extrem hoher Steifigkeit
- ▲ Genauigkeitsklasse 2 – doppelseitige Beschriftung – 2-Stopp-System
- ▲ **Spezial-Gleitendhaken mit Doppel-Magnet für Außen und Innenmessung**

Artikelnummer	Länge / Breite	Preis exkl. MwSt.	Preis inkl. MwSt.
150300	3 m / 16 mm	€ 4,50	€ 5,40
150310	5 m / 19 mm	€ 5,60	€ 6,72

METRIC4

Taschen-Massband verchromt

- ▲ Verchromte Kapsel
- ▲ Taschenausführung ▲ mit Clip



Artikelnummer	Länge / Breite	Preis exkl. MwSt.	Preis inkl. MwSt.
38182	2 m / 13 mm	€ 1,90	€ 2,28
38183	3 m / 16 mm	€ 2,40	€ 2,88
38196	5 m / 25 mm	€ 5,40	€ 6,48



METRIC4

Rollmeter

- ▲ Band mit Nylonüberzug ▲ lange Haltbarkeit
- ▲ kratzfest ▲ säurebeständig ▲ nicht reflektierend
- ▲ Bandbreite 25 mm
- ▲ standfest kein Abknicken bis 3,5m Höhe
- ▲ ABS-verchromte Kapsel mit Clip
- ▲ EG-Zugelassen ▲ Klasse II

Artikelnummer	Länge / Breite	Preis exkl. MwSt.	Preis inkl. MwSt.
08503P	3 m / 25 mm	€ 5,40	€ 6,48
08505P	5 m/x 25 mm	€ 6,10	€ 7,32
08508P	8 m / 25 mm	€ 9,40	€ 11,28
08510P	10 m / 25 mm	€ 11,70	€ 14,04

METRIC4

2M-Holzgliedermaßstab

- ▲ Aus Buchenholz mit erhöhter Abriebfestigkeit
- ▲ Unsichtbare Nieten aus Stahl
- ▲ Doppelte Skalierung in mm



Artikelnummer	Farbe	Preis exkl. MwSt.	Preis inkl. MwSt.
23122AN	Schwarz	€ 5,10	€ 6,12
23123AN	Gelb/Weiß	€ 5,10	€ 6,12

Scala
messteuge

Zimmermannswinkel verzinkt

- ▲ Blankstahl verzinkt
- ▲ 700 mm
- ▲ Ohne Anreißlöcher



Artikelnummer	Preis exkl. MwSt.	Preis inkl. MwSt.
408.103	€ 20,70	€ 24,84

PICARD

Zimmermannswinkel 71520

- ▲ Unschlagbar präzise
- ▲ Für millimetergenaue Messungen
- ▲ Inkl. Bohrlehre & Sparrenlehre
- ▲ Extra leicht

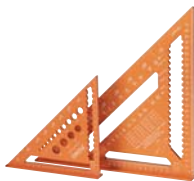

Artikelnummer	Größe	Preis exkl. MwSt.	Preis inkl. MwSt.
0071520-180	180 mm	€ 15,30	€ 18,36
0071520-300	300 mm	€ 35,50	€ 42,60
0071520-002	SET (180+300mm)	€ 49,10	€ 58,92

METRIC4

Schreinerwinkel

- ▲ Gelbe Klinge



Artikelnummer	Länge	Preis exkl. MwSt.	Preis inkl. MwSt.
29241	200 mm	€ 3,40	€ 4,08
29242	250 mm	€ 3,70	€ 4,44
29243	300 mm	€ 4,20	€ 5,04
29244	350 mm	€ 4,80	€ 5,76
29245	400 mm	€ 5,20	€ 6,24

Scala
messteuge

Anreißwinkel Alpha, Type 408

- ▲ Für alle Abbundarten
- ▲ Zum Anreißen von Schiftern, Gratsparren, geraden Treppen, Versätzen
- ▲ Gradmesser drehbar
- ▲ Mit Anreißlöchern
- ▲ Mit Maßskala
- ▲ Rostfrei



Artikelnummer	Abmessung	Preis exkl. MwSt.	Preis inkl. MwSt.
408.202	795 x 430 mm	€ 224,50	€ 269,40

METRIC4

Schreiner-Schmiege

- ▲ Verschiebbare Schiene aus Stahl
- ▲ 240mm Teilung
- ▲ ABS-Griff mit Feststellschraube



Artikelnummer	Preis exkl. MwSt.	Preis inkl. MwSt.
09662	€ 10,70	€ 12,84

METRIC4

Profillehren

- ▲ Zum Profilmessen
- ▲ Bewegliche Nadeln
- ▲ Aus Stahl
- ▲ Geliefert im Blister



Artikelnummer	Länge / Breite	Preis exkl. MwSt.	Preis inkl. MwSt.
72001	150 / 85 mm	€ 8,70	€ 10,44



**pico
marker**

Reißnadel mit Hartmetall-Spitze

Artikelnummer	Beschreibung	Preis exkl. MwSt.	Preis inkl. MwSt.
RMB1	165 mm	€ 29,80	€ 35,76
RMB2	Ersatzmine	€ 12,10	€ 14,52



Scala
messzeuge

Reißnadel mit Hartmetall-Spitze

Artikelnummer	Beschreibung	Preis exkl. MwSt.	Preis inkl. MwSt.
641.503	150 mm mit verchromter kurzer Hartmetallspitze	€ 3,40	€ 4,08



Scala
messzeuge

Reißnadel CV-Stahl

Entdecken Sie auch den Pica Marker auf Seite 197.

Artikelnummer	Beschreibung	Preis exkl. MwSt.	Preis inkl. MwSt.
637.102	240 mm - geränderter Griff mit 2 festen Nadeln	€ 3,40	€ 4,08



METRICA

Symbolfoto

Werkstatt-Schiebelehre 0-155, rostfrei, gehärtet

- ▲ aus rostfreiem Stahl, gehärtet
- ▲ Mattverchromte Skala
- ▲ 4-fach Messung
- ▲ ABS-Box

Artikelnr.	Messbereich	Schnabellänge	Ausführung	Preis exkl. MwSt.	Preis inkl. MwSt.
10039	0 - 155 mm	40 mm	Momentverstellung	€ 16,30	€ 19,56
10064	0 - 155 mm	40 mm	Feststellschraube	€ 16,30	€ 19,56

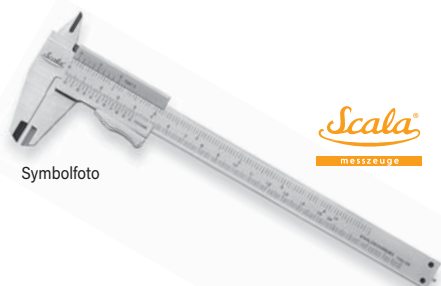

Scala
messzeuge

Symbolfoto

Taschen-Messschieber DIN 862

- ▲ 1/20mm/1/128", Monoblock
- ▲ ganz gehärtet
- ▲ 4-Wege mit Kreuzspitze und Tiefenmass
- ▲ Spezialstahl
- ▲ rostfrei - mattverchromt

Artikelnummer	Beschreibung	Preis exkl. MwSt.	Preis inkl. MwSt.
251.301	150x40mm, Momentklemmung	€ 25,90	€ 31,08
251.304	200x50mm, Momentklemmung	€ 52,00	€ 62,40
252.301	150x40mm, Feststellschraube	€ 25,90	€ 31,08
252.304	200x50mm, Feststellschraube	€ 54,60	€ 65,52

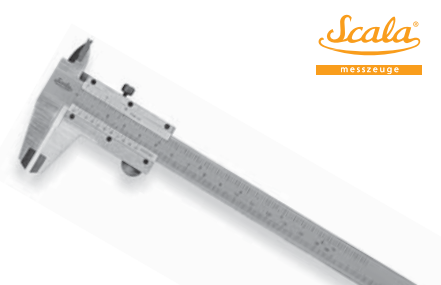

Scala
messzeuge

Taschen-Messschieber DIN 862

- ▲ Offener Schieber, geschraubt
- ▲ Aus Werkzeugstahl, gehärtet und mattverchromt
- ▲ Messbereich 150 mm
- ▲ Schnabel 40 mm
- ▲ Mit Kreuzspitzen und Tiefenmaß
- ▲ Mit Momentklemmung oder Feststellschraube

Artikelnummer	Feststellung	Preis exkl. MwSt.	Preis inkl. MwSt.
253.305	Momentklemmung 150 x 40 mm	€ 24,20	€ 29,04
256.303	Feststellschraube 150 x 40 mm	€ 24,20	€ 29,04



Scala
messzeuge

Digitaler Taschen-Messschieber

- ▲ EIN/AUS: manuell
- ▲ Mit Kreuzspitzen
- ▲ Mit Tiefenmaß (Form eckig)
- ▲ Feststellschraube
- ▲ Batterien auswechselbar
- ▲ Messbereich 150 mm
- ▲ Schnabel 40 mm

Artikelnummer	Beschreibung	Preis exkl. MwSt.	Preis inkl. MwSt.
230.207	Digitaler Taschen-Messschieber	€ 38,20	€ 45,84



METRICA

Digitaler Uhr-Messschieber

- ▲ Großes, digitales HD-Farbdisplay
- ▲ Digitaler Zeiger
- ▲ Einstellbare Bildschirmstärke
- ▲ Wasser- und staubdicht nach IP67
- ▲ Gehärtete Messflächen
- ▲ Absolute Nullstellung und Half-Funktion
- ▲ Im Koffer
- ▲ Genauigkeit 0,01 mm

Artikelnummer	Größe	Preis exkl. MwSt.	Preis inkl. MwSt.
10029	0-150 mm	€ 119,60	€ 143,52



METRICA

Digitaler Messschieber

- ▲ Aus gehärtetem rostfreiem Stahl
- ▲ Neue Glasstruktur für mehr Stabilität
- ▲ 4 Messfunktionen
- ▲ Riesige Ziffern
- ▲ Genauigkeit 0,01 mm

Artikelnummer	Größe	Preis exkl. MwSt.	Preis inkl. MwSt.
10026	0-150 mm	€ 54,40	€ 65,28

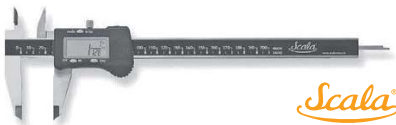

Scala®
messzeuge



Gewindemess-Satz

- ▲ Bestehend aus Messschieber und 4 Gewindeschablonen
- ▲ Digitaler Messschieber 150 x 50 mm, mit Bruchwertanzeige, Abl. 0.01 mm; 1/128"
- ▲ Gewindeschablonen
 - WW/mm 52 Blatt, Gewinde 0,25 - 6,0 mm Steigung 4-62 mm
 - UNC 60° 22 Blatt, Steigung 4-64 mm
 - UNF 60° 16 Blatt, Steigung 12-80 mm
 - V-Gew. WW/BSW/BSF 30 Blatt, Steigung 4-42 mm

Artikelnummer	Beschreibung	Preis exkl. MwSt.	Preis inkl. MwSt.
230.217	Gewindemess-Satz	€ 86,10	€ 103,32



Scala®
messzeuge

Anreiss-Taschen-Messschieber

- ▲ zum schnellen Anreißen in Metall, Holz und Kunststoff
- ▲ Messbereich: 200 mm
- ▲ 1/20 - 1/128"
- ▲ mit Führungsrolle und auswechselbarer Anreißnadel

Artikelnummer	Beschreibung	Preis exkl. MwSt.	Preis inkl. MwSt.
258.302	200mm, mit Rolle	€ 45,10	€ 54,12



Scala®
messzeuge

Tiefenmessschieber gerade

- ▲ Din 862
- ▲ 1/20 Nonius

Artikelnummer	Beschreibung	Preis exkl. MwSt.	Preis inkl. MwSt.
350.302	Tiefenmesssch. 200x100mm, gerade, DIN 862	€ 69,50	€ 83,40

Scala
messteuße



Messzeugsatz 2-teilig, Messstativ mit Uhr

- ▲ 2-teilig: Magnet-Messstativ mit Messuhr
- ▲ Höhe Stativ 231 mm
- ▲ Magnetkraft: 60 kg
- ▲ Messbereich Messuhr: 10 mm
- ▲ Durchmesser Messuhr: 58 mm
- ▲ In Holzkassette

Artikelnummer	Beschreibung	Preis exkl. MwSt.	Preis inkl. MwSt.
275.108	SCALA Meßzeugsatz 2-teilig Messstativ m. Uhr	€ 77,40	€ 92,88

Scala
messteuße



Magnetstativ mit Messuhr

- Magnetstativ:**
- ▲ Haftkraft 60 kg
 - ▲ Höhe 230 mm
 - ▲ Ausladung 150 mm
 - ▲ Stabiles Gestänge aus Spezialstahl
 - ▲ Messuhraufnahme 8 mm
- Messuhr:**
- ▲ Ø 58 mm, Hub 10 mm, Abl. 0.01 mm
 - ▲ gehärteter Einspannschaft 8h6

Artikelnummer	Beschreibung	Preis exkl. MwSt.	Preis inkl. MwSt.
438.121	Magnetstativ mit Messuhr	€ 49,00	€ 58,80

Scala
messteuße

Flachwinkel verzinkt Schlosserwinkel/Maurerwinkel

- ▲ aus Blankstahl
- ▲ verzinkt

Artikelnummer	Beschreibung	Preis exkl. MwSt.	Preis inkl. MwSt.
404.103	Flachwinkel 100x70mm	€ 8,50	€ 10,20
404.104	Flachwinkel 150x100mm	€ 9,90	€ 11,88
404.105	Flachwinkel 200x130mm	€ 11,00	€ 13,20
404.106	Flachwinkel 250x165mm	€ 12,10	€ 14,52
404.107	Flachwinkel 300x175mm	€ 13,80	€ 16,56

weitere Größen auf Anfrage

Scala
messteuße

Winkel mit Anschlag, verzinkt Schlosserwinkel/Maurerwinkel

- ▲ aus Blankstahl
- ▲ verzinkt

Artikelnummer	Beschreibung	Preis exkl. MwSt.	Preis inkl. MwSt.
404.153	Winkel mit Anschlag 100x70mm	€ 11,10	€ 13,32
404.154	Winkel mit Anschlag 150x100mm	€ 12,90	€ 15,48
404.155	Winkel mit Anschlag 200x130mm	€ 13,80	€ 16,56
404.156	Winkel mit Anschlag 250x165mm	€ 17,20	€ 20,64
404.157	Winkel mit Anschlag 300x175mm	€ 18,10	€ 21,72
404.158	Winkel mit Anschlag 400x230 mm	€ 25,10	€ 30,12
404.159	Winkel mit Anschlag 500x280 mm	€ 32,10	€ 38,52

weitere Größen auf Anfrage

Scala
messteuße

Zentrier-Set bestehend aus 407.123 + 407.401

- ▲ Zentrierwinkel 100x70 mm, für Welle Ø 90 mm, DIN 875/2, rostgeschützt, fein geschliffen und poliert, mit mm-Teilung
- ▲ Zentrierhilfe für Ständerbohrmaschinen, verzinkt, Schaftdurchmesser 9,5 mm, für Rundmaterial D 55 mm

Artikelnummer	Beschreibung	Preis exkl. MwSt.	Preis inkl. MwSt.
407.150-x	Zentrier-Set	€ 43,30	€ 51,96

Stahlmaßstab rostfrei matt Pick up

- ▲ METRICA STAHLMASSSTAB „New Graduation“
- ▲ rostfreier Stahl matt
- ▲ Teilung mit Strichen unterschiedlicher Längen für vereinfachtes Ablesen
- ▲ Angemeldet Design ▲ Punkte abwechselnd alle 2 mm ▲ Leichter Griff durch angeknickter Ecke
- ▲ Gravierte und geschwärzte Teilung ▲ Seiten geschliffen

METRICA



Artikelnummer	Maße	Preis exkl. MwSt.	Preis inkl. MwSt.
24300	150 mm 15 x 0,5	€ 3,40	€ 4,08
24301	200 mm 15 x 0,5	€ 3,80	€ 4,56
24303	300 mm 15 x 0,5	€ 4,50	€ 5,40
24320	300 mm 30 x 1	€ 12,90	€ 15,48
24321	500 mm 30 x 1	€ 18,50	€ 22,20

Scala
messzeuge

Präzisions-Flachwinkel DIN 875

- ▲ Hochkanten und Flachseiten feingeschliffen
- ▲ Aus Blankstahl



Artikelnummer	A x B mm	Preis exkl. MwSt.	Preis inkl. MwSt.
402.101	50 x 40	€ 14,60	€ 17,52
402.102	75 x 50	€ 16,40	€ 19,68
402.103	100 x 70	€ 17,20	€ 20,64

Artikelnummer	A x B mm	Preis exkl. MwSt.	Preis inkl. MwSt.
402.104	150 x 100	€ 22,50	€ 27,00
402.105	200 x 130	€ 27,70	€ 33,24
402.106	250 x 160	€ 39,00	€ 46,80

Scala
messzeuge

Haarwinkel gehärtet DIN 875

- ▲ Zwei Haarmesskanten feingeschliffen und geläppt
- ▲ Flachseiten fein geschliffen
- ▲ ohne Anschlag
- ▲ rostfrei

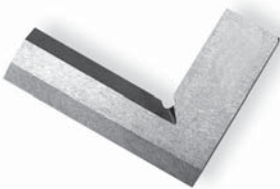

Artikelnummer	A x B mm	Preis exkl. MwSt.	Preis inkl. MwSt.
413.201	50 x 40	€ 34,60	€ 41,52
413.202	75 x 50	€ 36,40	€ 43,68
413.203	100 x 70	€ 45,90	€ 55,08

Artikelnummer	A x B mm	Preis exkl. MwSt.	Preis inkl. MwSt.
413.204	150 x 100	€ 66,80	€ 80,16
413.205	200 x 130	€ 85,30	€ 102,36
413.207	300 x 200	€ 116,60	€ 139,92

Scala
messzeuge

Präzisions-Anschlagwinkel DIN 875

- ▲ Hochkanten und Flachseiten feingeschliffen
- ▲ Aus Blankstahl



Artikelnummer	A x B mm	Preis exkl. MwSt.	Preis inkl. MwSt.
402.152	75 x 50	€ 26,80	€ 32,16
402.153	100 x 70	€ 29,40	€ 35,28
402.154	150 x 100	€ 34,60	€ 41,52

Artikelnummer	A x B mm	Preis exkl. MwSt.	Preis inkl. MwSt.
402.155	200 x 130	€ 45,20	€ 54,24
402.156	250 x 160	€ 64,20	€ 77,04

Scala
messzeuge

Haarlineal DIN 874

- ▲ Haarmesskanten gehärtet, geschliffen und geläppt
- ▲ Mit Handwärmeschutz
- ▲ Im Etui
- ▲ Prüfzertifikate entsprechend ISO 9000



Artikelnummer	Länge mm	Material	Preis exkl. MwSt.	Preis inkl. MwSt.
423.107	300	Werkzeugstahl	€ 60,70	€ 72,84
423.108	400	Werkzeugstahl	€ 85,30	€ 102,36
423.109	500	Werkzeugstahl	€ 94,00	€ 112,80
423.110	600	Werkzeugstahl	€ 112,20	€ 134,64
423.111	800	Werkzeugstahl	€ 302,80	€ 363,36
423.112	1000	Werkzeugstahl	€ 346,30	€ 415,56

Artikelnummer	Länge mm	Material	Preis exkl. MwSt.	Preis inkl. MwSt.
423.207	300	Inox	€ 69,40	€ 83,28
423.208	400	Inox	€ 111,40	€ 133,68
423.209	500	Inox	€ 120,90	€ 145,08
423.210	600	Inox	€ 147,00	€ 176,40
423.211	800	Inox	€ 389,80	€ 467,76
423.212	1000	Inox	€ 452,40	€ 542,88



Scala
messzeuge

Höhenreißer

- ▲ Präzisions-Höhenreißer ▲ aus Werkzeugstahl ▲ mit eckiger Messstange ▲ mit Skalierung ▲ mit Reibrad
- ▲ stabiler Gußfuß ▲ Type 436 ▲ mit gerader Nadel - zum Anreißen und Ablesen ab 40 mm Type 437
- ▲ mit gekröpfter Nadel - zum Anreißen und Ablesen ab 0 mm ▲ 1/20 Nonius

Artikelnummer	Beschreibung	Preis exkl. MwSt.	Preis inkl. MwSt.
437.113	Höhenreißer 300 mm, Fuß 110x70 mm	€ 138,30	€ 165,96
437.115	Höhenreißer 500 mm	€ 233,20	€ 279,84



Scala
messzeuge

Gewindeschablone

- ▲ Gewinde-Schablonen ▲ für Außen- und Innengewinde
- ▲ Blankstahl ▲ im Klemmhalter

Artikelnummer	Beschreibung	Preis exkl. MwSt.	Preis inkl. MwSt.
464.102	52 Blatt, 0,25-6,0 mm St. 4-62, WW-metr. DIN 13/14	€ 7,70	€ 9,24



Scala
messzeuge

Fühlerlehre

- ▲ Fühler-Lehren ▲ aus Federbandstahl
- ▲ Blätter beziffert ▲ Länge 100 mm ▲ 13 mm breit ▲ im Klemmbügelhalter

Artikelnummer	Beschreibung	Preis exkl. MwSt.	Preis inkl. MwSt.
470.103	20 Blatt, 0,05-1,0 mm	€ 6,90	€ 8,28



Scala
messzeuge

Gradmesser

- ▲ Gradmesser ▲ in Präzisionsausführung ▲ zum Messen von 0 - 180°
- ▲ mit Feststellschraube ▲ mattverchromt

Artikelnummer	Beschreibung	Preis exkl. MwSt.	Preis inkl. MwSt.
486.501	120 x 80 mm	€ 19,80	€ 23,76
486.502	150 x 120 mm	€ 23,10	€ 27,72
486.503	200 x 150 mm	€ 24,20	€ 29,04
486.504	300 x 200 mm	€ 39,90	€ 47,88

weitere Größen auf Anfrage



Scala
messzeuge

Bogenzirkel

- ▲ Aus Stahl geschmiedet ▲ Spitzen gehärtet
- ▲ Kantige Schenkel

Artikelnummer	Länge	Preis exkl. MwSt.	Preis inkl. MwSt.
478.102	200 mm	€ 14,70	€ 17,64
478.103	250 mm	€ 17,80	€ 21,36
478.104	300 mm	€ 22,40	€ 26,88



Scala
messzeuge

Bogenzirkel mit Bleistifthalter

- ▲ Aus Stahl geschmiedet ▲ Spitzen gehärtet
- ▲ kantige Schenkel ▲ inkl. Bleistifthalter

Artikelnummer	Länge	Preis exkl. MwSt.	Preis inkl. MwSt.
482.104	300 mm	€ 24,20	€ 29,04

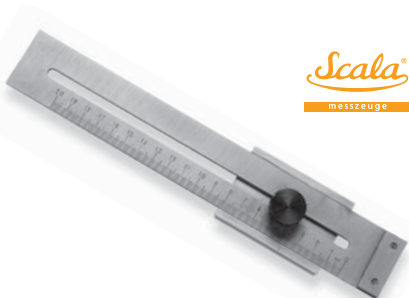

Scala
messzeuge

Streichmaß, verchromt

- ▲ mit Feststellschraube ▲ gehärtete Anreisskante ▲ einfach Ausführung

Artikelnummer	Beschreibung	Preis exkl. MwSt.	Preis inkl. MwSt.
619.501	200 mm	€ 29,40	€ 35,28
619.502	300 mm	€ 37,20	€ 44,64
619.503	250 mm	€ 33,80	€ 40,56

Stahlmagazin 906-03

- ▲ 6 Schubladen Typ 150-03
- ▲ Jede Schublade kann mit Trennwänden in 4 Fächer unterteilt werden (als Zubehör erhältlich)
- ▲ Hergestellt aus Stahl, Schubladen aus PP
- ▲ Gewicht: 3,30 kg



Artikelnummer	Maße H/B/T	Preis exkl. MwSt.	Preis inkl. MwSt.
137485	306 x 417 x 150 mm	€ 60,20	€ 72,24

Stahlmagazin 918-02

- ▲ 18 Stück Typ 150-02
- ▲ Jede Schublade kann mit Trennwänden in 3 Fächer unterteilt werden (als Zubehör erhältlich)
- ▲ Hergestellt aus Stahl, Schubladen aus PP
- ▲ Gewicht: 3,55 kg



Artikelnummer	Maße H/B/T	Preis exkl. MwSt.	Preis inkl. MwSt.
137478	306 x 417 x 150 mm	€ 60,20	€ 72,24

Stahlmagazin 928-123

- ▲ mit 28 Schubladen: 24 Stück Typ 150-01, 3 Stück Typ 150-02 und 1 Stück Typ 150-03
- ▲ Jede Schublade kann mit Trennwänden unterteilt werden (als Zubehör erhältlich)
- ▲ Hergestellt aus Stahl, Schubladen aus PP
- ▲ Gewicht: 3,78 kg



Artikelnummer	Maße H/B/T	Preis exkl. MwSt.	Preis inkl. MwSt.
137492	306 x 417 x 150 mm	€ 60,20	€ 72,24

Stahlmagazin 936-01

- ▲ 36 Schubladen Typ 150-01
- ▲ Jede Schublade kann mit Trennwänden in 16 Fächer unterteilt werden (als Zubehör erhältlich)
- ▲ Hergestellt aus Stahl, Schubladen aus PP
- ▲ Gewicht: 3,95 kg



Artikelnummer	Maße H/B/T	Preis exkl. MwSt.	Preis inkl. MwSt.
137461	306 x 417 x 150 mm	€ 60,20	€ 72,24

Stahlmagazin Spezial

- ▲ 30 Schubladen 150-00
- ▲ 9 Schubladen 150-02
- ▲ 1 Schublade 150-03
- ▲ Hergestellt aus Stahl
- ▲ Schubladen aus PP
- ▲ Speziallackierung Dunkelgrau



Artikelnummer	Maße H/B/T	Preis exkl. MwSt.	Preis inkl. MwSt.
149211	552x306x150 mm	€ 59,00	€ 70,80

Stahlmagazin 1224-02

- ▲ Hochwertiges Schubladen-Magazin mit 24 Schubladen Typ 150-02
- ▲ Jede Schublade kann mit Trennwänden in 3 Fächer unterteilt werden (als Zubehör erhältlich)
- ▲ Hergestellt aus Stahl, Schubladen aus PP
- ▲ Gewicht: 4,65 kg



Artikelnummer	Maße H/B/T	Preis exkl. MwSt.	Preis inkl. MwSt.
137409	552 x 306 x 150 mm	€ 75,80	€ 90,96

Stahlmagazin 1248-01

- ▲ Hochwertiges Schubladen-Magazin mit 48 Schubladen Typ 150-01
- ▲ Jede Schublade kann mit Trennwänden in 16 Fächer unterteilt werden (als Zubehör erhältlich)
- ▲ Hergestellt aus Stahl, Schubladen aus PP
- ▲ Gewicht: 5,20 kg



Artikelnummer	Maße H/B/T	Preis exkl. MwSt.	Preis inkl. MwSt.
137393	552 x 306 x 150 mm	€ 75,80	€ 90,96

Stahlmagazin 1260-00

- ▲ Hochwertiges Schubladen-Magazin mit 60 Schubladen Typ 150-00
- ▲ Jede Schublade kann mit Trennwänden in 4 Fächer unterteilt werden (als Zubehör erhältlich)
- ▲ Hergestellt aus Stahl, Schubladen aus PP
- ▲ Gewicht: 5,20 kg



Artikelnummer	Maße H/B/T	Preis exkl. MwSt.	Preis inkl. MwSt.
137386	552 x 306 x 150 mm	€ 75,80	€ 90,96

BETRIEBSAUSSTATTUNG



SEMLOC

Kabelbinder Dreh&Ab

- ▲ Mit einfachem Abdrehmechanismus
- ▲ Einfachste Handhabung
- ▲ Robuste Ausführung trotz Abdrehmechanismus
- ▲ 100 Stück pro Verpackung



Artikelnummer	Abmessungen	Preis exkl. MwSt.	Preis inkl. MwSt.
SE 128150	150 x 2,8 mm	€ 4,20	€ 5,04
SE 146300	300 x 4,6 mm	€ 10,50	€ 12,60
SE 180360	360 x 8,0 mm	€ 23,90	€ 28,68



HALDER

Magnethalter

- ▲ Multifunktionale und flexible Anwendung zum Befestigen und Aufhängen von Blaspistolen, Kabel, Kleider, Absperrband und sonstigen Utensilien
- ▲ Solide Kunststoff-Ausführung und hohe Haltekraft dank 6 Neodym-Magnete im Topfmagnet, Durchmesser 65 mm

Artikelnummer	Beschreibung	Preis exkl. MwSt.	Preis inkl. MwSt.
3688.002	blau	€ 20,80	€ 24,96
3688.003	schwarz	€ 20,80	€ 24,96

raaco

Handybox 55x4



- ▲ Tragerahmen bestückt mit je 2 Assorter 55 4x8-15 und 17, inkl. ergonomischem Tragegriff
- ▲ Sortimentskästen rasten sicher ein
- ▲ Handyboxen können miteinander verbunden werden (z.B. Fahrzeugeinrichtung und Werkstatt)
- ▲ Hergestellt aus PP
- ▲ schwarz / blau / grau
- ▲ Gewicht: 5,09 kg

Artikelnummer	Maße H/B/T	Preis exkl. MwSt.	Preis inkl. MwSt.
136242	310 x 376 x 265 mm	€ 87,00	€ 104,40

raaco

Assorter 80

- ▲ 4x8-0 Bigc leer
- Ohne Einsätze
- Farbe: schwarz mit transparentem Deckel



Artikelnummer	Inhalt	Preis exkl. MwSt.	Preis inkl. MwSt.
145237	leer	€ 9,90	€ 11,88
145237-1	4 Einsätze	€ 19,30	€ 23,16
145237-2	8 Einsätze	€ 19,50	€ 23,40

raaco

Sortimentskasten Assorter 55 4x8-15

- ▲ Sortimentskasten mit 15 Einsätzen 5xA9-1, 2xA9-2, 1xA9-3, 1xA9-4, 4xA8-1, 1xA8-2, 1xA7-1
- ▲ Inkl. Schiebeverschlüssen und Tragegriff
- ▲ Rasterysteme in Deckel und Boden verhindern ein Verrutschen des Inhalts
- ▲ Hergestellt aus PP
- ▲ Gewicht: 0,86 kg
- ▲ raaco-blau



Artikelnummer	Maße H/B/T	Preis exkl. MwSt.	Preis inkl. MwSt.
136211	57 x 338 x 261 mm	€ 19,50	€ 23,40

raaco

Sortimentskasten Assorter 55 4x8-17

- ▲ Sortimentskasten mit 17 Einsätzen 4xA9-1, 4xA9-2, 8xA8-1, 1xA7-1
- ▲ Inkl. Schiebeverschlüssen und Tragegriff
- ▲ Rasterysteme in Deckel und Boden verhindern ein Verrutschen des Inhalts
- ▲ Hergestellt aus PP
- ▲ Gewicht: 0,85 kg
- ▲ raaco-blau



Artikelnummer	Maße H/B/T	Preis exkl. MwSt.	Preis inkl. MwSt.
136228	57 x 338 x 261 mm	€ 19,80	€ 23,76



Sortimentskasten Assorter 5-18

- ▲ Sortimentskasten mit 18 festen Einteilungen gleicher Größe, inkl. Schiebeverschluss.
- ▲ Hergestellt aus PP
- ▲ raaco-blau
- ▲ Gewicht: 0,32 kg

Artikelnummer	Maße H/B/T	Preis exkl. MwSt.	Preis inkl. MwSt.
136167	43 x 240 x 195 mm	€ 7,20	€ 8,64



Sortimentskasten Assorter 4-15

- ▲ Sortimentskasten mit 15 festen Einteilungen unterschiedlicher Größe, inkl. Schiebeverschlüssen
- ▲ Sicherungsprofile im Deckel verhindern ein Verrutschen des Inhalts
- ▲ Hergestellt aus PP.
- ▲ raaco-blau
- ▲ Gewicht: 0,73 kg

Artikelnummer	Maße H/B/T	Preis exkl. MwSt.	Preis inkl. MwSt.
136174	57 x 338 x 260 mm	€ 13,20	€ 15,84



Sortimentskasten Carry Lite

- ▲ Schiebverschlüsse und Tragegriff
- ▲ Rasterprofile in Deckel und Boden verhindern ein Verrutschen des Inhalts
- ▲ Hergestellt aus PP, Deckel aus Polycarbonat
- ▲ raaco-blau

Artikelnummer	Beschreibung	Maße H/B/T	Preis exkl. MwSt.	Preis inkl. MwSt.
136297	Carry Lite 55 25 Einsätze A8-1 Gewicht: 1,48 kg	57 x 413 x 330 mm	€ 52,10	€ 62,52
136310	Carry Lite 80 15 Einsätze 5 x BA 8-1, 10 x BA 7-1 Gewicht: 1,77 kg	79 x 413 x 330 mm	€ 59,00	€ 70,80
147248	Carry Lite 150-9 8 Trennwände Gewicht: 1,99 kg	147 x 413 x 330 mm	€ 64,70	€ 77,64

Werkzeugkoffer

- ▲ Werkzeugkoffer mit zwei herausnehmbaren Werkzeugträgern

Artikelnummer	Beschreibung	Maße H/B/T	Preis exkl. MwSt.	Preis inkl. MwSt.
715140	Werkzeugkoffer Raaco 31	445 x 235 x 230 mm	€ 29,20	€ 35,04
715164	Werkzeugkoffer Raaco 33	480 x 258 x 255 mm	€ 35,00	€ 42,00
715195	Werkzeugkoffer Raaco 35	580 x 285 x 290 mm	€ 54,00	€ 64,80

Allzweckkoffer

- ▲ Allzweckkoffer mit variablen Unterteilungen

Artikelnummer	Beschreibung	Maße H/B/T	Preis exkl. MwSt.	Preis inkl. MwSt.
715355	Allzweckkoffer Raaco A45	312 x 238 x 51 mm	€ 9,60	€ 11,52
715362	Allzweckkoffer Raaco A46	388 x 290 x 61 mm	€ 13,70	€ 16,44
715379	Allzweckkoffer Raaco A47	460 x 350 x 81 mm	€ 20,20	€ 24,24



raaco

Sichtbox 2-80

- ▲ Farbe: blau
- ▲ Tragevermögen: 5 kg



Artikelnummer	Maße T/B/H	Preis exkl. MwSt.	Preis inkl. MwSt.
136631	133 x 125 x 50 mm	€ 1,00	€ 1,20

raaco

Sichtbox 5-460

- ▲ Farbe: blau
- ▲ Tragevermögen: 10 kg



Artikelnummer	Maße T/B/H	Preis exkl. MwSt.	Preis inkl. MwSt.
136662	300 x 125 x 126 mm	€ 4,60	€ 5,52

raaco

Sichtbox 3-160

- ▲ Farbe: blau
- ▲ Tragevermögen: 5 kg



Artikelnummer	Maße T/B/H	Preis exkl. MwSt.	Preis inkl. MwSt.
136648	173 x 125 x 75 mm	€ 1,80	€ 2,16

raaco

Sichtbox 2x8-1800

- ▲ Farbe: blau
- ▲ Tragevermögen: 15 kg



Artikelnummer	Maße T/B/H	Preis exkl. MwSt.	Preis inkl. MwSt.
136679	365 x 256 x 200 mm	€ 10,00	€ 12,00

raaco

Sichtbox 4-280

- ▲ Farbe: blau
- ▲ Tragevermögen: 5 kg



Artikelnummer	Maße T/B/H	Preis exkl. MwSt.	Preis inkl. MwSt.
136655	228 x 125 x 101 mm	€ 2,60	€ 3,12

raaco

Bodenstativ für Sichtboxen

- ▲ Sichtboxen beidseitig montierbar
- ▲ Höhe 1600 mm / Breite 571 mm / Tiefe 570 mm



Artikelnummer	Preis exkl. MwSt.	Preis inkl. MwSt.
137379	€ 491,00	€ 589,20

Werkzeugkoffer COMPACT 15



- ▲ Werkzeugkoffer inkl. Trennwände für die Unterteilung des Werkzeugträgers
- ▲ Gewicht: 1,5 kg
- ▲ Hergestellt aus Polypropylen
- ▲ Farbe: raaco blau



Artikelnummer	Maße H/B/T	Preis exkl. MwSt.	Preis inkl. MwSt.
136563	170 x 426 x 215	€ 28,40	€ 34,08

Werkzeugkoffer COMPACT 20



- ▲ Werkzeugkoffer inkl. 6 Einsätze im herausnehmbaren Werkzeugträger
- ▲ Gewicht: 1,9 kg
- ▲ Hergestellt aus Polypropylen
- ▲ Farbe: raaco blau



Artikelnummer	Maße H/B/T	Preis exkl. MwSt.	Preis inkl. MwSt.
136570	190 x 474 x 239	€ 33,70	€ 40,44

Werkzeugkoffer COMPACT 27



- ▲ Werkzeugkoffer inkl. 6 Einsätze im herausnehmbaren Werkzeugträger sowie 2 Schubladen für kleine Teile
- ▲ Gewicht: 2,6 kg
- ▲ Hergestellt aus Polypropylen
- ▲ raaco-blau



Artikelnummer	Maße H/B/T	Preis exkl. MwSt.	Preis inkl. MwSt.
136587	248 x 474 x 239 mm	€ 42,70	€ 51,24

Werkzeugkoffer COMPACT 47



- ▲ Werkzeugkoffer inkl. 7 Einsätze im herausnehmbaren Werkzeugträger und Trennwänden für die Unterteilung des Koffer-Innenraumes sowie 2 Schubladen für kleine Teile
- ▲ Gewicht: 4,6 kg
- ▲ Rollen und Tragegurt (als Zubehör erhältlich) können montiert werden
- ▲ Hergestellt aus Polypropylen
- ▲ raaco-blau



Artikelnummer	Maße H/B/T	Preis exkl. MwSt.	Preis inkl. MwSt.
136600	292 x 540 x 296 mm	€ 84,20	€ 101,04

Werkzeugkoffer COMPACT 50



- ▲ Werkzeugkoffer inkl. 10 Einsätze im herausnehmbaren Werkzeugträger und Trennwand für die Unterteilung des Koffer-Innenraumes
- ▲ Gewicht: 4,6 kg
- ▲ Rollen und Tragegurt (als Zubehör erhältlich) können montiert werden
- ▲ Hergestellt aus Polypropylen
- ▲ raaco-blau



Artikelnummer	Maße H/B/T	Preis exkl. MwSt.	Preis inkl. MwSt.
136617	260 x 621 x 311 mm	€ 84,20	€ 101,04

Werkzeugkoffer COMPACT 62



- ▲ Werkzeugkoffer inkl. 10 Einsätze im herausnehmbaren Werkzeugträger und Trennwand für die Unterteilung des KofferInnenraums sowie 4 Schubladen für kleine Teile
- ▲ Gewicht: 71 kg
- ▲ Rollen und Tragegurt (als Zubehör erhältlich) können montiert werden
- ▲ Hergestellt aus Polypropylen
- ▲ Farbe: raaco blau



Artikelnummer	Maße H/B/T	Preis exkl. MwSt.	Preis inkl. MwSt.
136624	322 x 621 x 311 mm	€ 142,50	€ 171,00

Montagebox Toolchest



- ▲ Große Montagebox für Zubehör und Werkzeug
- ▲ Inkl. Räder, Ausziehgriff, 2 Werkzeugträger, Schnappverschlüsse
- ▲ Verschießbar durch Bügelschlösser
- ▲ Werkzeuge können am Deckelinneren befestigt werden



Artikelnummer	Beschreibung	Preis exkl. MwSt.	Preis inkl. MwSt.
715706	Toolchest 75 / 416 x 675 x 472 mm	€ 100,10	€ 120,12
715720	Toolchest 100 / 493 x 775 x 472 mm	€ 125,10	€ 150,12



146418



CarryMore

CarryMore ist ein intelligentes Lager- und Transportsystem zur Aufbewahrung von 2 CarryLite 4x8.

- ▲ Mehrere CarryMore-Tragerahmen können gestapelt werden
- ▲ CarryMore Trolley zum leichten Transport der CarryMore-Tragerahmen



146494

Artikelnummer	Produkt	Abmessungen (H/B/T, mm)	Preis exkl. MwSt.	Preis inkl. MwSt.
146418	CarryMore 80x2	241 x 386 x 263	€ 103,80	€ 124,56
146494	CarryMore Retaining Lock (Schloss nicht im LV enthalten)	-	€ 5,20	€ 6,24



CarryMore Adapter

- ▲ Adapterplatte zum Verbinden der CarryMore Tragerahmen mit einer Power Tool Box
- ▲ Artikel passt zu 146388|146401|146395|146418
- ▲ Mit folgenden Power Tool Boxen kompatibel: Metabo metaBOX, Makita MAKPAC, Systainer Classic und Hikoki HIK-System.
- ▲ Außenhöhe:33 mm ▲ Außenbreite: 393 mm ▲ Außentiefe:288 mm



Artikelnummer	Beschreibung	Preis exkl. MwSt.	Preis inkl. MwSt.
147224	CarryMore Adapter	€ 16,80	€ 20,16



Tragbare Werkzeugtasche

- ▲ Wasserdichtes Design
- ▲ Hochwertiges Oberteil mit Doppelreißverschluss
- ▲ Innen- und Außentaschen mit vielen Aufbewahrungsmöglichkeiten
- ▲ Verstärktes Material
- ▲ Rutschfeste Griffe
- ▲ Länge 44 cm ▲ Höhe 30 cm



Artikelnummer	Beschreibung	Preis exkl. MwSt.	Preis inkl. MwSt.
ST95184SC	Tragbare Werkzeugtasche	€ 38,90	€ 46,68



Aluminium-Trolley

- ▲ Doppelter Verschluss und Anti-Schock-EVA-Polsterung für höhere Sicherheit
- ▲ Mehrzweck Trennwände zur beliebigen Stauraum Unterteilung
- ▲ Hohe Stoßfestigkeit



Artikelnummer	Beschreibung	Preis exkl. MwSt.	Preis inkl. MwSt.
ST03621	Aluminium-Trolley	€ 214,00	€ 256,80



Kunststoff-Werkzeugkasten

- ▲ Schloss und Griff bestehen aus starkem ABS-Material
- ▲ Werkzeugkiste aus hochstoßfestem PP-Material gefertigt
- ▲ Kommt mit einem Werkzeugfach zur Aufbewahrung und Organisation



Artikelnummer	Größe LxBxH	Preis exkl. MwSt.	Preis inkl. MwSt.
95161SC	385x202x140 mm	€ 21,80	€ 26,16
95162SC	385x225x203 mm	€ 42,80	€ 51,36
95164SC	530x235x220 mm	€ 62,10	€ 74,52



Toolbag Pro 16"

- ▲ Werkzeugtasche verstärkt durch Metallstreben im Rahmen
- ▲ Ausgestattet mit Kofferfüßen aus Hartplastik zum Schutz auf nassem Untergrund.
- ▲ Viele Einstecktaschen
- ▲ Robuster gummierter Tragegriff
- ▲ Hergestellt aus widerstandsfähigem Polyester
- ▲ Mit robustem Schultergurt
- ▲ Tiefe: 206 mm
- ▲ Breite: 419 mm
- ▲ Höhe: 264 mm
- ▲ Gewicht: 2,175 kg
- ▲ Tragevermögen: 20,00 kg

Artikelnummer	Beschreibung	Preis exkl. MwSt.	Preis inkl. MwSt.
760331	Toolbag Pro 16"	€ 96,40	€ 115,68



ToolBag Pro 20"

- ▲ Werkzeugtasche verstärkt durch Metallstreben im Rahmen
- ▲ Ausgestattet mit Kofferfüßen aus Hartplastik zum Schutz auf nassem Untergrund.
- ▲ Viele Einstecktaschen
- ▲ Robuster gummierter Tragegriff
- ▲ Hergestellt aus widerstandsfähigem Polyester
- ▲ Mit robustem Schultergurt
- ▲ Tiefe: 233 mm
- ▲ Breite: 508 mm
- ▲ Höhe: 285 mm
- ▲ Gewicht: 2,5 kg
- ▲ Tragevermögen: 25 kg

Artikelnummer	Beschreibung	Preis exkl. MwSt.	Preis inkl. MwSt.
760348	Toolbag Pro 20"	€ 99,00	€ 118,80



Rucksack Foundation

19 Taschen und Schlaufen für die Werkzeugorganisation

- ▲ Robuste doppelwandige Ausführung
- ▲ Atmungsaktiver gepolsterter Rücken und Schultergurte
- ▲ Standfüße aus Gummi
- ▲ Abmessung 380 x 165 x 485 mm
- ▲ Gewicht: 1,4 kg
- ▲ Lieferung ohne Inhalt



Artikelnummer	Beschreibung	Preis exkl. MwSt.	Preis inkl. MwSt.
2017832	Rucksack Foundation	€ 49,00	€ 58,80



Werkzeugkasten mit 5 Fächern

- ▲ komplett aus Stahl gefertigt mit drei Ebenen und fünf robusten Fächern zur Aufbewahrung und Organisation.
- ▲ Abgerundeter Stahlgriff
- ▲ Hergestellt aus dickem Stahlblech mit Pulverbeschichtung

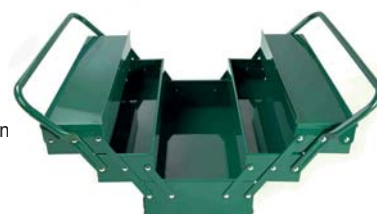

Artikelnummer	Beschreibung	Preis exkl. MwSt.	Preis inkl. MwSt.
ST95104ASC	Werkzeugkasten mit 5 Fächern	€ 41,50	€ 49,80



SEMLOC

Semloc Klappwerkbank

- ▲ Zusammenklappbar mit Sicherung
- ▲ 120 x 62 x 85 cm (LxBxH)
- ▲ Anthrazit
- ▲ Holzplatte mit Metallschutz
- ▲ Leicht transportierbar und flexibel einsetzbar

Artikelnummer	Beschreibung	Preis exkl. MwSt.	Preis inkl. MwSt.
SE 130100	Semloc Klappwerkbank	€ 224,00	€ 268,80



SATA

Werkstatt-Servicewagen

- ▲ Stabile Stahlrahmenkonstruktion
- ▲ Vier große, strapazierfähige Polyurethanrollen
- ▲ Lochwandplatte an der Vorderseite zum Anbringen von Zubehör
- ▲ Kapazität: 80 kg
- ▲ LxBxH: 750x373x900 mm

Artikelnummer	Beschreibung	Preis exkl. MwSt.	Preis inkl. MwSt.
ST95222B	Werkstatt-Servicewagen	€ 109,90	€ 131,88



SATA

Werkstattwagen mit 6 Schubladen BASIC

- ▲ Zwei Lenkrollen mit Bremse und 2 Bockrollen
- ▲ Tragfähigkeit der Schubladen 35 kg
- ▲ Gesamttragfähigkeit 240 kg
- ▲ Schubladengröße 577x404 mm
- ▲ Abmessungen Werkzeugwagen: 692x468x840 mm

Artikelnummer	Beschreibung	Preis exkl. MwSt.	Preis inkl. MwSt.
ST95126	Werkstattwagen mit 6 Schubladen BASIC	€ 425,00	€ 510,00





Werkstattwagen mit 4 Schubladen BASIC

- ▲ 4 Schubladen (578x408 mm)
- ▲ Unteres Staufach
- ▲ Kugelgelagerte Vollauszugsschienen
- ▲ 1,2mm dickes Blech
- ▲ Lochwandplatten an den Seiten
- ▲ Staufächer auf der Arbeitsfläche
- ▲ LxBxH: 786x474x988 mm

Artikelnummer	Beschreibung	Preis exkl. MwSt.	Preis inkl. MwSt.
ST95125G	Werkstattwagen mit 4 Schubladen BASIC	€ 468,00	€ 561,60



Werkstattwagen mit 7 Schubladen BASIC

- ▲ 7 Schubladen (578x408 mm)
- ▲ Kugelgelagerte Vollauszugsschienen
- ▲ 1,2mm dickes Blech
- ▲ Lochwandplatten an den Seiten
- ▲ Staufächer auf der Arbeitsfläche
- ▲ LxBxH: 786x474x988 mm

Artikelnummer	Beschreibung	Preis exkl. MwSt.	Preis inkl. MwSt.
ST95126G	Werkstattwagen mit 7 Schubladen BASIC	€ 550,00	€ 660,00



Werkzeugwagen mit 5 Schubladen PRO

- ▲ 86x56x118 cm
- ▲ Antiklippsystem
- ▲ Vollauszug
- ▲ Schubladen mit kugelgelagerten Schienen
- ▲ Verstärkte ABS-Arbeitsplatte mit abgerundeten Kanten und Ablageschalen für Kleinteile
- ▲ Zentralverriegelungsschloss
- ▲ Beidseitige Griffe
- ▲ 1,2mm dicker Korpus aus Stahl
- ▲ Seitenwände mit Steckraster für Zubehör (Separat erhältlich)
- ▲ Langlebige Industrie-Pulverbeschichtung zum Schutz vor Kratzern
- ▲ Schubladentragfähigkeit 45 kg
- ▲ Schubladen-Innenmaße: 578x408 mm
- ▲ Schubladenverkleidung aus schwarz eloxiertem Aluminium
- ▲ Inkl. 2 Flaschenhaltern
- ▲ 4-Schwerlast-Bockrollen aus PP (2 davon gelenkt und gebremst)



Artikelnummer	Farbe	Preis exkl. MwSt.	Preis inkl. MwSt.
ST95112G	Grün	€ 599,00	€ 718,80
ST95112G-G	Grau	€ 599,00	€ 718,80
ST95112G-B	Schwarz	€ 599,00	€ 718,80
ST95112G-R	Rot	€ 599,00	€ 718,80



Werkzeugwagen mit 7 Schubladen PRO

- ▲ 86x56x118 cm ▲ Antikkippsystem ▲ Vollauszug
- ▲ Schubladen mit kugelgelagerten Schienen
- ▲ Verstärkte ABS-Arbeitsplatte mit abgerundeten Kanten und Ablageschalen für Kleinteile
- ▲ Zentralverriegelungsschloss
- ▲ Beidseitige Griffe
- ▲ 1,2mm dicker Korpus aus Stahl
- ▲ Seitenwände mit Steckraster für Zubehör (Separat erhältlich)
- ▲ Langlebige Industrie-Pulverbeschichtung zum Schutz vor Kratzern
- ▲ Schubladentragfähigkeit 45 kg
- ▲ Schubladen-Innenmaße: 578x408 mm
- ▲ Schubladenverkleidung aus schwarz eloxiertem Aluminium
- ▲ Inkl. 2 Flaschenhaltern
- ▲ 4-Schwerlast-Bockrollen aus PP (2 davon gelenkt und gebremst)



Artikelnummer	Farbe	Preis exkl. MwSt.	Preis inkl. MwSt.
ST95113G	Grün	€ 659,00	€ 790,80
ST95113G-G	Grau	€ 659,00	€ 790,80
ST95113G-B	Schwarz	€ 659,00	€ 790,80
ST95113G-R	Rot	€ 659,00	€ 790,80



Werkzeugwagen mit 11 Schubladen PRO

- ▲ 109x55x123 cm ▲ Vollauszug
- ▲ Schubladen mit kugelgelagerten Schienen
- ▲ Zentralverriegelungsschloss
- ▲ Beidseitige Griffe
- ▲ 1,2mm dicker Korpus aus Stahl
- ▲ Seitenwände mit Steckraster für Zubehör (Separat erhältlich)
- ▲ Langlebige Industrie-Pulverbeschichtung zum Schutz vor Kratzern
- ▲ Schubladentragfähigkeit 45 kg
- ▲ Schubladen-Innenmaße:
 - Oben: 822x410 mm
 - Links: 578x408 mm
 - Rechts: 190x408 mm
- ▲ Schubladenverkleidung aus schwarz eloxiertem Aluminium
- ▲ Inkl. 2 Flaschenhaltern
- ▲ 4-Schwerlast-Bockrollen aus PP (2 davon gelenkt und gebremst)



Artikelnummer	Farbe	Preis exkl. MwSt.	Preis inkl. MwSt.
ST95114G	Grün	€ 999,00	€ 1.198,80
ST95114G-G	Grau	€ 999,00	€ 1.198,80
ST95114G-B	Schwarz	€ 999,00	€ 1.198,80
ST95114G-R	Rot	€ 999,00	€ 1.198,80



Zubehör für Werkstattwagen PRO



ST95113G-KIT

Artikelnummer	Beschreibung	Für Modell	Preis exkl. MwSt.	Preis inkl. MwSt.
ST95113G-PEG	Rückwandsystem	PRO 5 & 7	€ 112,10	€ 134,52
ST95114G-PEG	Rückwandsystem	PRO 11	€ 132,60	€ 159,12
ST95113G-KIT	Haken für Rückwandsystem	PRO 5, 7 & 11	€ 16,20	€ 19,44
ST95113G-LAP	Laptop- & Tablethalter	PRO 5, 7 & 11	€ 137,00	€ 164,40
ST95113G-DOC	Dokumentenhalter/Papierkorb	PRO 5, 7 & 11	€ 42,30	€ 50,76
ST95113G-BOT	Flaschenhalter extra breit	PRO 5, 7 & 11	€ 28,60	€ 34,32
ST95113G-PAP	Papierriellenhalter	PRO 5, 7 & 11	€ 30,30	€ 36,36

ST95113G-PEG



ST95114G-PEG

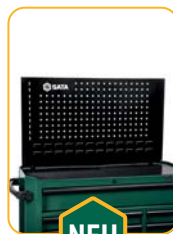

ST95113G-LAP

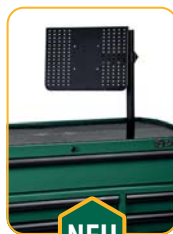

ST95113G-DOC



ST95113G-BOT



ST95113G-PAP





SATA Schaumstoffeinsatz EVA 66-tlg. 1/4" 6-Kant

- ▲ Umschaltknarre
- ▲ Stecknüsse 1/4" 6-Kant: 3,5, 4, 4,5, 5, 5,5, 6, 7, 8, 9, 10, 11, 12, 13, 14 mm
- ▲ Stecknüsse LANG 1/4" 6-Kant: 4, 4,5, 5, 5,5, 6, 7, 8, 9, 10, 11, 12, 13 mm

Artikelnummer	Preis exkl. MwSt.	Preis inkl. MwSt.
ST09001G	€ 83,00	€ 99,60



SATA Schaumstoffeinsatz EVA 28-tlg. 3/8" 6-Kant

- ▲ Stecknüsse:
 - Phillips #1, #2, #3
 - Pozidriv #1, #2, #3
 - Schlitz 4, 5,5, 6,5, 8 mm
 - Sechskant 3, 4, 5, 6, 7, 8, 10 mm
 - Torx T10, T15, T20, T25, T27, T30, T40, T45, T50, T55, T60

Artikelnummer	Preis exkl. MwSt.	Preis inkl. MwSt.
ST09006G	€ 38,50	€ 46,20



SATA Schaumstoffeinsatz EVA 33-tlg. 3/8" 6-Kant

- ▲ Umschaltknarre
- ▲ Stecknüsse 3/8" 6-Kant: 8, 9, 10, 11, 12, 13, 14, 15, 16, 17, 18, 19, 21, 22, 24 mm
- ▲ Stecknüsse LANG 3/8" 6-Kant: 10, 11, 12, 13, 14, 15, 17, 19 mm
- ▲ Stecknüsse für Zündkerzen: 16, 18, 21 mm

Artikelnummer	Preis exkl. MwSt.	Preis inkl. MwSt.
ST09002G	€ 83,00	€ 99,60



SATA Schaumstoffeinsatz EVA 36-tlg. 3/8" & 1/2" IMPACT

- ▲ Stecknüsse 3/8" IMPACT: 7, 8, 9, 10, 11, 12, 13, 14, 15, 16, 17, 18, 19 mm
- ▲ Stecknüsse 1/2" IMPACT: 10, 11, 12, 13, 14, 15, 16, 17, 18, 19, 21, 22, 24, 27, 30, 32 mm

Artikelnummer	Preis exkl. MwSt.	Preis inkl. MwSt.
ST09914G	€ 125,60	€ 150,72



SATA Schaumstoffeinsatz EVA 25-tlg. 1/2" 6-Kant

- ▲ Umschaltknarre
- ▲ Stecknüsse 1/2" 6-Kant: 10, 11, 12, 13, 14, 15, 16, 17, 18, 19, 21, 22, 24, 27, 30, 32, 34 mm
- ▲ Stecknüsse LANG 1/2" 6-Kant: 10, 13, 17, 19, 21 mm

Artikelnummer	Preis exkl. MwSt.	Preis inkl. MwSt.
ST09004G	€ 96,00	€ 115,20



SATA Schaumstoffeinsatz EVA 19-tlg. 1/2" IMPACT

- ▲ Stecknüsse LANG 1/2" IMPACT: 10, 11, 12, 13, 14, 15, 16, 17, 18, 19, 21, 22, 24, 27, 30, 32 mm
- ▲ Stecknüsse für Radmutter: 17, 19, 21 mm

Artikelnummer	Preis exkl. MwSt.	Preis inkl. MwSt.
ST09007G	€ 104,20	€ 125,04



SATA Schaumstoffeinsatz EVA 17-tlg. 1/2" 6-Kant

- ▲ Stecknüsse LANG 1/2" 6-Kant: 10, 11, 12, 13, 14, 15, 16, 17, 18, 19, 20, 21, 22, 24, 27, 30, 32 mm

Artikelnummer	Preis exkl. MwSt.	Preis inkl. MwSt.
ST09005G	€ 69,40	€ 83,28



SATA Schaumstoffeinsatz EVA 19-tlg. Gabelringschlüssel

- ▲ Gabelringschlüssel 5, 6, 7, 8, 9, 10, 11, 12, 13, 14, 15, 16, 17, 18, 19, 21, 22, 24, 27 mm

Artikelnummer	Preis exkl. MwSt.	Preis inkl. MwSt.
ST09008G	€ 94,60	€ 113,52



SATA Schaumstoffeinsatz EVA 10-tlg. Doppelmaulschlüssel

- ▲ 6x7, 8x9, 10x11, 12x13, 14x15, 16x17, 18x19, 21x22, 24x27, 30x32 mm

Artikelnummer	Preis exkl. MwSt.	Preis inkl. MwSt.
ST09009G	€ 69,70	€ 83,64



SATA Schaumstoffeinsatz EVA 4-tlg. Zangen

- ▲ Kombizange 200 mm
- ▲ Spitzzange 150 mm
- ▲ Seitenschneider 150 mm
- ▲ Wasserpumpenzange Selbstanzug 250 mm

Artikelnummer	Preis exkl. MwSt.	Preis inkl. MwSt.
ST09013G	€ 56,70	€ 68,04



SATA Schaumstoffeinsatz EVA 9-tlg. Doppelringschlüssel gekröpft

- ▲ 6x7, 8x9, 10x11, 12x13, 14x15, 16x17, 18x19, 21x23, 24x27 mm

Artikelnummer	Preis exkl. MwSt.	Preis inkl. MwSt.
ST09010G	€ 90,50	€ 108,60

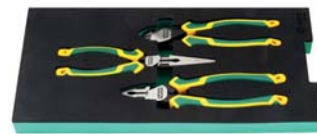

SATA Schaumstoffeinsatz EVA 3-tlg. Profi-Zangen

- ▲ Kombizange 200 mm
- ▲ Spitzzange 200 mm
- ▲ Seitenschneider 175 mm

Artikelnummer	Preis exkl. MwSt.	Preis inkl. MwSt.
ST09014G	€ 64,40	€ 77,28



SATA Schaumstoffeinsatz EVA 16-tlg. Knarren-Ringmaulschlüssel

- ▲ 5,5, 6, 7, 8, 9, 10, 11, 12, 13, 14, 15, 16, 17, 18, 19, 21 mm

Artikelnummer	Preis exkl. MwSt.	Preis inkl. MwSt.
ST09012G	€ 113,00	€ 135,60



SATA Schaumstoffeinsatz EVA 4-tlg. Sicherungs-Zangen

- ▲ Außen gebogen 175 mm
- ▲ Außen gerade 175 mm
- ▲ Innen gebogen 175 mm
- ▲ Innen gerade 175 mm

Artikelnummer	Preis exkl. MwSt.	Preis inkl. MwSt.
ST09911G	€ 50,20	€ 60,24



SATA Schaumstoffeinsatz EVA 17-tlg. Doppelknarren-Ringmaulschlüssel

- ▲ 5,5, 6, 7, 8, 9, 10, 11, 12, 13, 14, 15, 16, 17, 18, 19, 21, 24 mm

Artikelnummer	Preis exkl. MwSt.	Preis inkl. MwSt.
ST09011G	€ 151,80	€ 182,16



SATA Schaumstoffeinsatz EVA 3-tlg. Grip-Zangen

- ▲ Gerade Backen 250 mm
- ▲ Gebogene Backen 250 mm
- ▲ Lange Backen 225 mm

Artikelnummer	Preis exkl. MwSt.	Preis inkl. MwSt.
ST09915G	€ 46,70	€ 56,04



SATA Schaumstoffeinsatz EVA 9-tlg. Schraubendreher

- ▲ Schlitz: 6x38, 3,2x75, 5x100, 6x100, 8x150 mm
- ▲ Phillips: 0x75, 1x75, 2x100, 3x150 mm

Artikelnummer	Preis exkl. MwSt.	Preis inkl. MwSt.
ST09916G	€ 37,20	€ 44,64



SATA Schaumstoffeinsatz EVA 71-tlg. Präzisions-Schraubendreher

- ▲ 1-1/4" Bit-Griff Magnetisch
- ▲ 1/4" Bit-Griff mit Ratschenfunktion
- ▲ Präzisionsschraubendreher Phillips PH000x40, PH00x50, PH0x50
- ▲ Präzisionsschraubendreher Schlitz 1,4x50, 2,0x50, 2,4x50, 3,0x50 mm
- ▲ 31-tlg. 1/4" Bit-Satz

Artikelnummer	Preis exkl. MwSt.	Preis inkl. MwSt.
ST09920G	€ 65,20	€ 78,24



SATA Schaumstoffeinsatz EVA 8-tlg. Schraubendreher

- ▲ Torx®: T08x75, T10x100, T15x100, T20x100, T25x100, T27x100, T30x100, T40x100

Artikelnummer	Preis exkl. MwSt.	Preis inkl. MwSt.
ST09917G	€ 34,40	€ 41,28



SATA Schaumstoffeinsatz EVA 34-tlg. Stiftschlüssel

- ▲ 9 tlg. XL Kugelkopf-Sechskant 1,5 - 10 mm
- ▲ 9 tlg. XL Tamper-Resistant-Torx® T10-T50
- ▲ 8 tlg. Sechskant-Stiftschlüssel-Klappsatz 1,5-8 mm
- ▲ 8 tlg. Torx®-Stiftschlüssel-Klappsatz: T9-T40

Artikelnummer	Preis exkl. MwSt.	Preis inkl. MwSt.
ST09921G	€ 64,30	€ 77,16



SATA Schaumstoffeinsatz EVA 6-tlg. Schraubendreher

- ▲ Nuss: 7x75, 8x75, 9x75, 10x75, 11x75, 12x75 mm

Artikelnummer	Preis exkl. MwSt.	Preis inkl. MwSt.
ST09918G	€ 35,20	€ 42,24



SATA Schaumstoffeinsatz EVA 7-tlg. T-Griff-Stiftschlüssel

- ▲ Kugelkopf: 2, 2,5, 3, 4, 5, 6, 8 mm

Artikelnummer	Preis exkl. MwSt.	Preis inkl. MwSt.
ST09922G	€ 40,50	€ 48,60



SATA Schaumstoffeinsatz EVA 7-tlg. SoftGrip-Schraubendreher

- ▲ Schlitz: 6x100, 6x150, 8x150, 8x200 mm
- ▲ Phillips: PH2x100, PH2x150, PH3x150

Artikelnummer	Preis exkl. MwSt.	Preis inkl. MwSt.
ST09919G	€ 44,60	€ 53,52



SATA Schaumstoffeinsatz EVA 9-tlg. Schlagwerkzeuge

- ▲ Hickory-Schlosserhammer 500g
- ▲ Splintentreiber 3, 4 mm ▲ Körner 4 mm
- ▲ Kapselmeißel 5 mm ▲ Flachmeißel 12 mm
- ▲ Softgrip-Schraubendreher Schlitz 6x150, 8x150 mm
- ▲ Softgrip-Schraubendreher Phillips PH2x150 mm

Artikelnummer	Preis exkl. MwSt.	Preis inkl. MwSt.
ST09923G	€ 54,30	€ 65,16

BETRIEBSAUSSTATTUNG



Werkzeug Sortiment EVA 152-tlg. COMBO-S

Artikelnummer	Beschreibung	Preis exkl. MwSt.	Preis inkl. MwSt.
ST09929G-S	Werkzeugsortiment EVA 152-tlg.	€ 565,00	€ 678,00



Werkzeug Sortiment EVA 247-tlg. COMBO-M

Artikelnummer	Beschreibung	Preis exkl. MwSt.	Preis inkl. MwSt.
ST09929G-M	Werkzeugsortiment EVA 247-tlg.	€ 765,40	€ 918,48



Werkzeug Sortiment EVA 360-tlg. COMBO-L

Artikelnummer	Beschreibung	Preis exkl. MwSt.	Preis inkl. MwSt.
ST09929G-L	Werkzeugsortiment EVA 360-tlg.	€ 1.037,10	€ 1.244,52

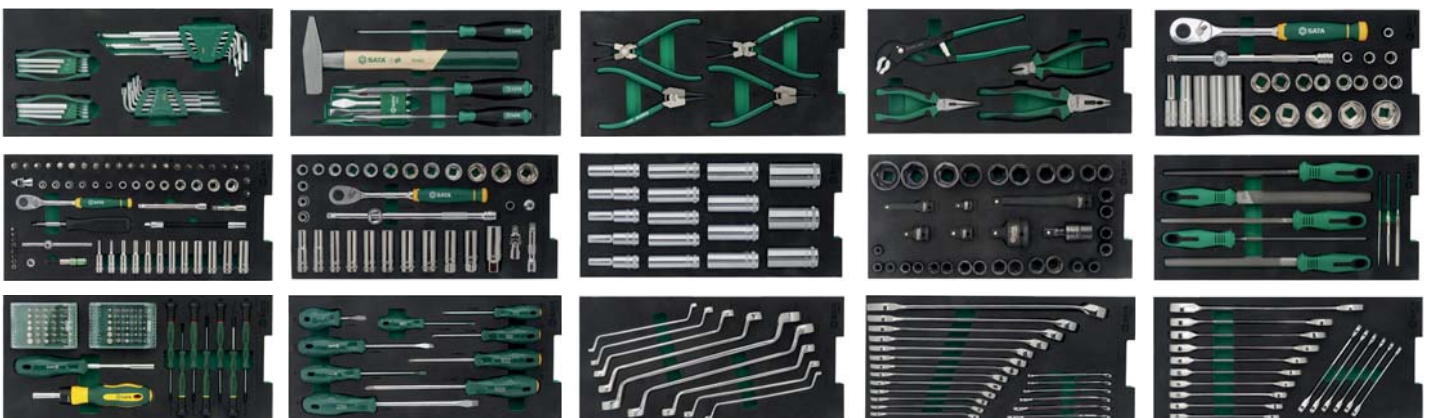

BETRIEBSAUSSTATTUNG



Werkzeug Sortiment EVA 416-tlg. COMBO-XL

Artikelnummer	Beschreibung	Preis exkl. MwSt.	Preis inkl. MwSt.
ST09929G-XL	Werkzeugsortiment EVA 416-tlg.	€ 1.220,20	€ 1.464,24



Werkzeug Sortiment EVA 452-tlg. COMBO-XXL

Artikelnummer	Beschreibung	Preis exkl. MwSt.	Preis inkl. MwSt.
ST09929G-XXL	Werkzeugsortiment EVA 452-tlg.	€ 1.490,00	€ 1.788,00

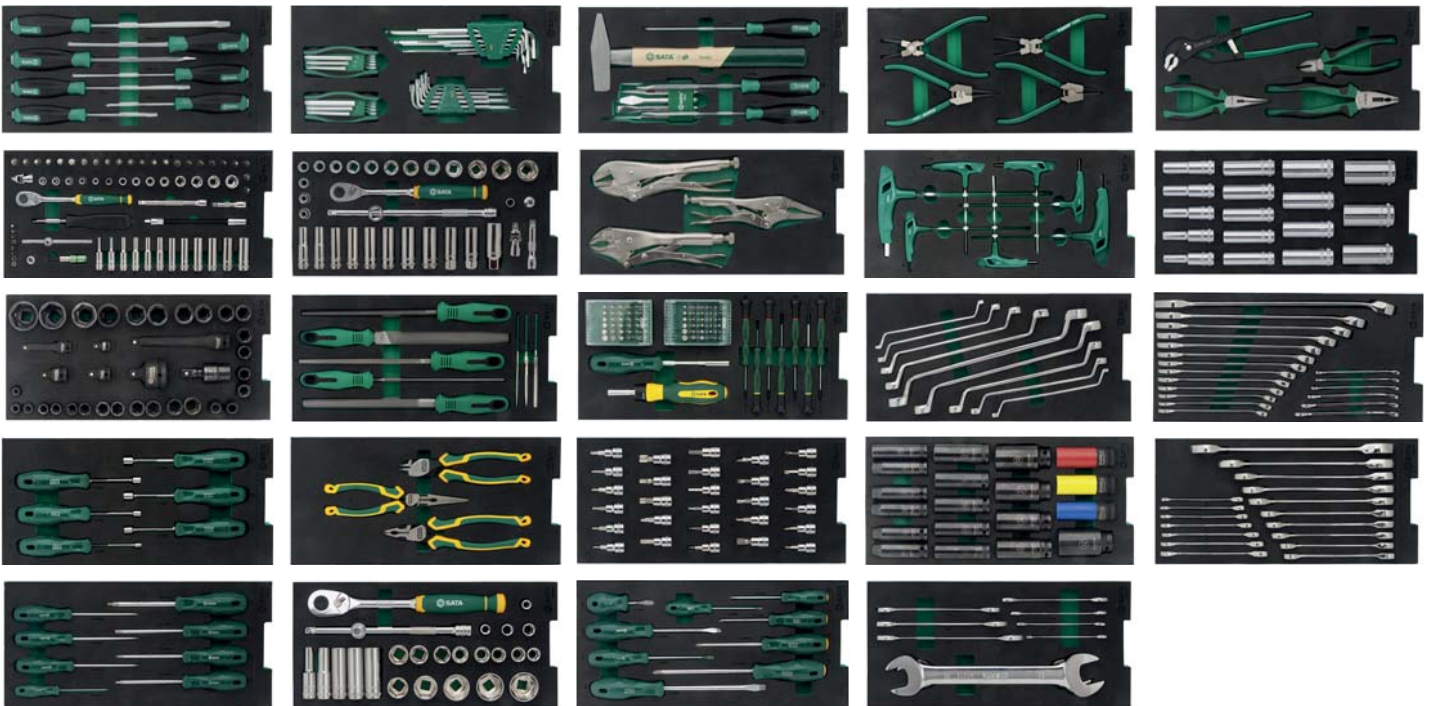

Werkzeug Sortiment 68-tlg. VDE

Artikelnummer	Beschreibung	Preis exkl. MwSt.	Preis inkl. MwSt.
SC09928	Werkzeugsortiment EVA 68-tlg VDE	€ 1.425,60	€ 1.710,72





SATA Werkzeugeinsatz 66-tlg. 1/4"

- ▲ Umschaltknarre
- ▲ Stecknüsse 1/4": 3,5, 4, 4,5, 5, 5,5, 6, 7, 8, 9, 10, 11, 12, 13, 14 mm
- ▲ Stecknüsse LANG 1/4": 4, 4,5, 5, 5,5, 6, 7, 8, 9, 10, 12, 13
- ▲ Bit-Stecknüsse 1/4":
 - Schlitz: 4, 5,5, 6,5 mm
 - Phillips: PH1, PH2, PH3
 - Pozidriv: PZ1, PZ2, PZ3
 - Torx®: T8, T10, T15, T20, T25, T27, T30, T40
 - Sechskant: 3, 4, 5, 6, 7, 8 mm
- ▲ Bits 25L:
 - Phillips: PH0, PH1, PH2, PH3
 - Schlitz: 3, 4, 5, 6 mm

Artikelnummer	Preis exkl. MwSt.	Preis inkl. MwSt.
ST09901SJ	€ 80,20	€ 96,24



SATA Werkzeugeinsatz 33-tlg. 3/8"

- ▲ Umschaltknarre
- ▲ Stecknüsse 3/8": 8, 9, 10, 11, 12, 13, 14, 15, 16, 17, 18, 19, 21, 22, 24 mm
- ▲ Stecknüsse LANG 3/8": 10, 11, 12, 13, 14, 15, 17, 19 mm
- ▲ Zündkerzen-Stecknüsse 3/8": 16, 18, 21 mm
- ▲ Verlängerung schwenkbar 250 mm
- ▲ 3/8" F x 1/4" M Adapter
- ▲ Bit-Adapter
- ▲ Kardangelenke
- ▲ Verlängerung mit Verriegelung 75 mm
- ▲ 1/2 F x 3/8 M Adapter

Artikelnummer	Preis exkl. MwSt.	Preis inkl. MwSt.
ST09902SJ	€ 80,20	€ 96,24



SATA Werkzeugeinsatz 27-tlg. 1/2"

- ▲ Umschaltknarre
- ▲ Stecknüsse 1/2": 10, 11, 12, 13, 14, 15, 16, 17, 18, 19, 21, 22, 24, 27, 30, 32, 34 mm
- ▲ Stecknüsse LANG 1/2": 10, 13, 17, 19, 22 mm
- ▲ Verlängerung schwenkbar 250 mm
- ▲ Kardangelenke
- ▲ Verlängerung mit Verriegelung: 125 mm
- ▲ 3/8 F x 1/2 M Adapter

Artikelnummer	Preis exkl. MwSt.	Preis inkl. MwSt.
ST09903SJ	€ 92,50	€ 111,00



SATA Werkzeugeinsatz 10-tlg. Schlüssel

- ▲ Ratschen-Ringmaulschlüssel 13, 14 mm
- ▲ Doppelgabelschlüssel: 6 x 7, 8 x 10, 10 x 12, 11 x 13, 12 x 14, 22 x 24, 24 x 27, 30 x 32 mm

Artikelnummer	Preis exkl. MwSt.	Preis inkl. MwSt.
ST09904-02	€ 69,00	€ 82,80



SATA Werkzeugeinsatz 10-tlg. Doppelringschlüssel gekröpft

- ▲ Doppelringschlüssel gekröpft 6 x 7, 8 x 10, 10 x 12, 11 x 13, 12 x 14, 14 x 17, 17 x 19, 19 x 21, 21 x 23, 24 x 27 mm

Artikelnummer	Preis exkl. MwSt.	Preis inkl. MwSt.
ST09905	€ 61,60	€ 73,92



SATA Werkzeugeinsatz 30-tlg. Stiftschlüssel & Ratschenschlüssel

- ▲ Ratschenschlüssel: 8, 9, 10, 11, 12, 13, 14, 15, 16, 17, 18, 19 mm
- ▲ Kugelkopf-Stiftschlüssel XL: 1,5, 2, 2,5, 3, 4, 5, 6, 8, 10 mm
- ▲ Torx®-Tammer-Stiftschlüssel: T10, T15, T20, T25, T27, T30, T40, T45, T50

Artikelnummer	Preis exkl. MwSt.	Preis inkl. MwSt.
ST09906	€ 92,50	€ 111,00



SATA Werkzeugeinsatz 8-tlg. Gabelringschlüssel

- ▲ Gabelringschlüssel: 5,5, 6, 7, 20, 21, 22, 23, 24 mm

Artikelnummer	Preis exkl. MwSt.	Preis inkl. MwSt.
ST09907	€ 43,10	€ 51,72



SATA Werkzeugeinsatz 19-tlg. Gabelringschlüssel mit Ratschenfunktion

- ▲ Gabelringschlüssel mit Ratschenfunktion: 5,5, 6, 7, 8, 9, 10, 11, 12, 13, 14, 15, 16, 17, 18, 19 mm

Artikelnummer	Preis exkl. MwSt.	Preis inkl. MwSt.
ST09908	€ 111,00	€ 133,20



SATA Werkzeugeinsatz 19-tlg. Gabelringschlüssel mit Doppelratsche

- ▲ Innovation: Ratschenfunktion an Gabel- und an der Ringseite!
- ▲ Doppelratschenschlüssel: 5,5, 6, 7, 8, 9, 10, 11, 12, 13, 14, 15, 16, 17, 18, 19 mm

Artikelnummer	Preis exkl. MwSt.	Preis inkl. MwSt.
ST08028	€ 160,40	€ 192,48



SATA Werkzeugeinsatz 5-tlg. Zangen

- ▲ Rollgabelschlüssel 200 mm & 250 mm
- ▲ Spitzzange 150 mm
- ▲ Gripzange gebogene Backen 175 mm
- ▲ Gripzange lange Backen 150 mm

Artikelnummer	Preis exkl. MwSt.	Preis inkl. MwSt.
ST09909-02	€ 74,00	€ 88,80



SATA Werkzeugeinsatz 8-tlg. Feilen

- ▲ Flachfeile, Halbrundfeile, Rundfeile, Dreieckfeile, Viereckfeile 200 mm mit Griff
- ▲ Nadelfeilen: Flach, Halbrund, Rund 140 mm

Artikelnummer	Preis exkl. MwSt.	Preis inkl. MwSt.
ST09910	€ 55,50	€ 66,60



SATA Werkzeugeinsatz 4-tlg. Sicherungszangen

- ▲ Sicherungszangen Außen: Gerade & Gebogen 175 mm
- ▲ Sicherungszangen Innen: Gerade & Gebogen 175 mm

Artikelnummer	Preis exkl. MwSt.	Preis inkl. MwSt.
ST09911SJ	€ 49,30	€ 59,16



SATA Werkzeugeinsatz 4-tlg. Zangen

- ▲ Spitzzange 150 mm
- ▲ Elektrikerzange 200 mm
- ▲ Seitenschneider 150 mm
- ▲ Knipszange 150 mm

Artikelnummer	Preis exkl. MwSt.	Preis inkl. MwSt.
ST09912SJ	€ 55,50	€ 66,60



SATA Werkzeugeinsatz 13-tlg. Schraubendreher

- ▲ Präzisionsschraubendreher Schlitz 1,0x40, 2,0x40, 2,4x40, 3,0x40 mm
- ▲ Präzisionsschraubendreher Phillips PH0x40, PH3x40

Artikelnummer	Preis exkl. MwSt.	Preis inkl. MwSt.
ST09913SJ	€ 55,50	€ 66,60



SATA Werkzeugeinsatz 36-tlg. IM-PACT 3/8" & 1/2"

- ▲ Stecknüsse IMPACT 1/2": 10, 11, 12, 13, 14, 15, 16, 17, 18, 19, 21, 22, 24, 27, 30, 32 mm
- ▲ Stecknüsse IMPACT 3/8": 7, 8, 9, 10, 11, 12, 13, 14, 15, 16, 17, 18, 19 mm

Artikelnummer	Preis exkl. MwSt.	Preis inkl. MwSt.
ST09914SJ	€ 123,40	€ 148,08



Werkzeugkoffer 1/4" 3/8" 1/2" 128-tlg.



- ▲ Umschaltknarren 1/4", 3/8", 1/2"
- ▲ Stecknüsse 1/4" 4, 5, 6, 7, 8, 9, 10, 11, 12, 13, 14 mm
- ▲ Stecknüsse 1/4" Lang 8, 9, 10, 11, 12, mm
- ▲ Stecknüsse 3/8" 9, 10, 11, 12, 13, 14, 15, 16, 17, 18, 19 mm
- ▲ Stecknüsse 3/8" lang 13, 14, 15, 16, 17, 18, 19 mm
- ▲ Stecknüsse 3/8" E-Torx® E8, E10, E11, E12, E14, E16, E18, E20
- ▲ Bit-Stecknüsse 3/8" Schlitz 5,5, 6,5 mm
- ▲ Bit-Stecknüsse 3/8" Phillips PH1, PH2
- ▲ Bit-Stecknüsse 3/8" Torx® T20, T30, T40
- ▲ Bit-Stecknüsse 3/8" Torx®-Tamper T45, T50, T5, T60
- ▲ Bit-Stecknüsse 3/8" Sechskant 3, 4, 5, 6 mm
- ▲ Bit-Stecknüsse 3/8" Pozidriv PZ1, PZ2, PZ3
- ▲ Zündkerzen-Stecknuss 3/8" 16, 21 mm
- ▲ Stecknüsse 1/2" 20, 21, 22, 24, 27, 30, 32 mm
- ▲ Stecknuss 1/2" Innenvielzahn M10
- ▲ Gabelringschlüssel 8, 9, 10, 11, 12, 13, 14, 15, 16, 17, 18, 19 mm
- ▲ X-Beam-Schlüssel 13 mm
- ▲ Schraubendreher Schlitz 6x100 mm ▲ Schraubendreher Phillips PH2x100 mm
- ▲ 1/4" T-Griff ▲ 1/4" Verlängerung 50 mm ▲ 3/8" Verlängerung 75, 150 mm ▲ 1/2" Verlängerung 125, 250 mm
- ▲ Kardangelenke 1/4", 3/8", 1/2" ▲ Adapter 3/8"F x 1/4"M ▲ Adapter 3/8"F x 1/2"M ▲ Adapter 1/4" x 1/4" Bit
- ▲ 1/4" Bits Schlitz 4, 5, 6,5 mm ▲ 1/4" Bits Phillips PH1, PH3
- ▲ 1/4" Bits Torx®-Tamper T10, T15, T20, T25, T27, T30, T40
- ▲ 1/4" Bits Innensechskant 3, 4, 5, 6 mm ▲ 1/4" Bits Pozidriv PZ1, PZ2
- ▲ 9-teiliger Innensechskant-Stiftschlüsselsatz 1,5, 2, 2,5 3, 4, 5, 6, 8, 10 mm
- ▲ Phasenprüfer
- ▲ 3-Wege Ölfilterschlüssel 63-102 mm

Artikelnummer	Beschreibung	Preis exkl. MwSt.	Preis inkl. MwSt.
ST09014A	Werkzeugkoffer 128-tlg.	€ 262,20	€ 314,64



Werkzeugkasten aus Metall + Sortiment 70-tlg.



- ▲ Werkzeugkasten aus dickem Stahlblech mit Pulverbeschichtung
- ▲ 1/2" Ratsche mit Schnellverschluss ermöglicht schnelles Entfernen der Steckschlüssel
- ▲ 1/2" Stecknüsse 8, 9, 10, 11, 12, 13, 14, 17, 19, 20, 21, 22, 23, 24, 27, 30, 32 mm
- ▲ 1/2" Stecknüsse lang 17, 19, 21 mm
- ▲ Gabelringschlüssel 8, 9, 10, 11, 12, 13, 14, 17, 19, 21, 24 mm
- ▲ Schraubendreher Schlitz 5x75, 6x150 mm
- ▲ Schraubendreher Phillips PH1, PH2
- ▲ Rollgabelschlüssel
- ▲ Spitzzange, Seitenschneider, Kombizange
- ▲ Hammer
- ▲ 1/2" Verlängerung 125 & 250 mm, Kardangelenke, Griff 260 mm
- ▲ Sechskant- Stiftschlüsselsatz faltbar
- ▲ 16-tlg. Fühlerlehren-Satz

Artikelnummer	Beschreibung	Preis exkl. MwSt.	Preis inkl. MwSt.
ST95104A70-6	Werkzeugkasten aus Metall + Sortiment 70-tlg.	€ 289,50	€ 347,40



Universal-Werkzeugsatz 1/4" 56-tlg.



- ▲ 1/4" Umschaltknarre 72-Zähne
- ▲ Handgriff 1/4"
- ▲ 1/4" Stecknüsse 3,5, 4, 4,5, 5, 6, 7, 8, 9, 10, 11, 12, 13, 14 mm
- ▲ Sechskant-Stiftschlüsselsatz 9-tlg.
- ▲ 18-tlg. Bit-Satz
- ▲ Spitzzange, Kombizange, Seitenschneider, Wasserpumpenzange
- ▲ Hammer, Wasserwaage, Universalcutter, Rollgabelschlüssel

Artikelnummer	Beschreibung	Preis exkl. MwSt.	Preis inkl. MwSt.
ST09548G	Universal-Werkzeugsatz 1/4" 56-tlg.	€ 153,60	€ 184,32



Universal-Werkzeugsatz 1/4" 1/2" 80-tlg.

- ▲ 1/4" & 1/2" Umschaltknarre 45-Zähne
- ▲ Handgriff 1/4"
- ▲ Verlängerungen 1/4" und 1/2"
- ▲ Zündkerzenstecknüsse 16, 21 mm
- ▲ 1/4" Stecknüsse 4, 5, 6, 7, 8, 9, 10, 11, 12 mm
- ▲ 1/4" Stecknüsse lang 8, 10, 12, 13 mm
- ▲ 1/2" Stecknüsse 10, 12, 13, 14, 15, 17, 19, 21, 22, 24, 27, 30, 32 mm
- ▲ 7-tlg. Sechskant-Stiftschlüsselsatz
- ▲ Gabelringschlüssel 8, 10, 12, 13, 14, 15, 17, 19 mm
- ▲ 17-tlg. Bit-Satz
- ▲ Seitenschneider, Kombizange
- ▲ Schraubendreher Schlitz 5x75, 6x150
- ▲ Schraubendreher Phillips PH1, PH2
- ▲ Hammer 500g

Artikelnummer	Beschreibung	Preis exkl. MwSt.	Preis inkl. MwSt.
ST09403	Universal-Werkzeugsatz 1/4" 1/2" 80-tlg.	€ 195,40	€ 234,48



Universal-Werkzeugsatz 1/4" 1/2" 104-tlg.

- ▲ 1/4" & 1/2" Umschaltknarre 72-Zähne
- ▲ Verlängerungen 1/4" & 1/2"
- ▲ Zündkerzenstecknüsse 16, 21 mm
- ▲ 1/4" Stecknüsse 3,5, 4, 4,5, 5, 6, 7, 8, 9, 10, 11, 12, 13, 14 mm
- ▲ 1/4" Stecknüsse lang 4, 5, 6, 7, 8, 9, 10, 11, 12 mm
- ▲ 1/2" Stecknüsse 10, 11, 12, 13, 14, 15, 16, 17, 18, 19, 20, 21, 22, 23, 24, 27, 30, 32 mm
- ▲ 1/2" Stecknüsse lang 13, 14, 17, 19 mm
- ▲ 9-tlg. Sechskant-Stiftschlüsselsatz
- ▲ Gabelringschlüssel 8, 9, 10, 11, 12, 13, 14, 15, 16, 17, 18, 19 mm
- ▲ 15-tlg. Bit-Satz
- ▲ Spitzzange, Kombizange, Seitenschneider, Wasserpumpenzange
- ▲ Schraubendreher Schlitz 5x75, 6x100
- ▲ Schraubendreher Phillips PH1, PH2
- ▲ Hammer 300g

Artikelnummer	Beschreibung	Preis exkl. MwSt.	Preis inkl. MwSt.
ST09547G	Universal-Werkzeugsatz 1/4" 1/2" 104-tlg.	€ 256,00	€ 307,20



Universal-Steckschlüssel-Satz 180-tlg. 1/4", 3/8", 1/2"

- ▲ 1/4" & 3/8" & 1/2" Umschaltknarre 72-Zähne
- ▲ 1/4" & 3/8" & 1/2" Adapter und Kardangelenke
- ▲ 1/4" & 3/8" & 1/2" Verlängerungen
- ▲ Zündkerzenstecknüsse 16, 18, 21 mm
- ▲ 1/4" Stecknüsse 3,5, 4, 4,5, 5, 6, 7, 8, 9, 10, 11, 12, 13, 14 mm
- ▲ 1/4" Stecknüsse lang 4, 5, 6, 7, 8, 9, 10 mm
- ▲ 3/8" Stecknüsse 10, 11, 12, 13, 14, 15, 16, 17, 18, 19 mm
- ▲ 3/8" Stecknüsse lang 10, 11, 12, 13, 14, 15 mm
- ▲ 1/2" Stecknüsse 10, 11, 12, 13, 14, 15, 16, 17, 18, 19, 20, 21, 22, 23, 24, 27, 30, 32 mm
- ▲ 1/2" Stecknüsse lang 16, 17, 18, 19, 22 mm
- ▲ 1/2" Stecknüsse schlagfest für Alufelgen 17, 19, 21 mm
- ▲ 21-tlg. Bit Satz
- ▲ 3/8" Stecknüsse T45, T50, T55, T60
- ▲ 1/2" Vielzahnstecknüsse M5, M6, M8, M10, M12
- ▲ 1/4" E-Torx® Stecknüsse E4, E6, E8
- ▲ 3/8" E-Torx® Stecknüsse E5, E7, E10, E11, E12, E14, E16, E18
- ▲ 1/2" E-Torx® Stecknüsse E20, E24
- ▲ 9-tlg. Sechskant-Stiftschlüsselsatz
- ▲ 9-tlg. Sechskant-Stiftschlüsselsatz
- ▲ 22-tlg. 1/4" Bit Satz
- ▲ 21-tlg. 5/15" Bit-Satz

Artikelnummer	Beschreibung	Preis exkl. MwSt.	Preis inkl. MwSt.
ST09546G	Universal-Werkzeugsatz 1/4" 3/8" 1/2" 180-tlg.	€ 256,00	€ 307,20



Semloc Workspace 1 Werkstatteinrichtung



Bestehend aus:

- Feststehendes Modul mit 7 Schubladen (Innenmaße Schublade 571x388 mm) Schubladen mit Softclose, Schubladenleiste aus eloxiertem Aluminium
- Werkzeugwagen mit 7 Schubladen, (Innenmaße Schublade 537x388mm) Schubladen mit Softclose, Schubladenleiste aus eloxiertem Aluminium
- Festes Modul, 2-türig, Innenabmessung 670x420 mm
- Arbeitsplatte Länge 204mm, Tiefe 463 mm -> Wahlweise in Holz oder Edelstahl
- 2-Türiger Blechschrank 915x458x2000mm (Innenabmessung 910x430) inkl. 4 verstellbaren Einlegeböden
- 3x Lochwand/Rückwand inkl. Kabelführungen
- Wandbügel (2x breiter Typ, 2x schmaler Typ)
- 3x Hängeschrank HS mit Klapptüre inkl. Gasfedern

Artikelnummer	Arbeitsplatte	Preis exkl. MwSt.	Preis inkl. MwSt.
SE WS1H	45 cm Holz	€ 2.805,00	€ 3.366,00
SE WS1E	45 cm Edelstahl	€ 2.880,00	€ 3.456,00
SE WS1H-60	60 cm Holz	€ 3.113,00	€ 3.735,60
SE WS1E-60	60 cm Edelstahl	€ 3.209,00	€ 3.850,80



Semloc Workspace 2 Werkstatteinrichtung

Bestehend aus:

- Feststehendes Modul mit 7 Schubladen (Innenmaße Schublade 571x388 mm) Schubladen mit Softclose, Schubladenleiste aus eloxiertem Aluminium
- Werkzeugwagen mit 7 Schubladen, (Innenmaße Schublade 537x388mm) Schubladen mit Softclose, Schubladenleiste aus eloxiertem Aluminium
- Kombimodul - Mülleimer, Putzpapierhalter, Schublade
- Eckmodul inkl. Klapptür, Hängeschrank, Lochwände
- 5x Lochwand/Rückwand inkl. Kabelführungen
- 5x Hängeschrank HS mit Klapptüre inkl. Gasfedern
- 2x Blechschrank 1-türig 600x458x2000 mm (Innenabmessung 590x430 mm), inkl. 4 verstellbare Einlegeböden
- Wandbügel (5x breiter, 4x schmaler Typ)

Artikelnummer	Arbeitsplatte	Preis exkl. MwSt.	Preis inkl. MwSt.
SE WS2H	45 cm Holz	€ 5.383,00	€ 6.459,60
SE WS2E	45 cm Edelstahl	€ 5.603,00	€ 6.723,60
SE WS2H-60	60 cm Holz	€ 6.129,00	€ 7.354,80
SE WS2E-60	60 cm Edelstahl	€ 6.513,00	€ 7.815,60



Semloc Workspace Flügeltürschränke

- ▲ Hochwertige Pulverbeschichtung
- ▲ Griffleisten aus Aluminium
- ▲ Inkl. 4 verstellbare Einlegeböden

Artikelnummer	Anzahl Türen	Abmessung Außen	Abmessung Innen	Preis exkl. MwSt.	Preis inkl. MwSt.
S1	1	600x458x2000 mm	590x430 mm	€ 495,00	€ 594,00
S2	2	915x458x2000 mm	910x430 mm	€ 695,00	€ 834,00



WORKSPACE Werkbank 1,5 Meter

- ▲ Höhenverstellbar 76,5 bis 106,5 cm
- ▲ Wahlweise mit Edelstahlummantelung oder hochwertiger Holzplatte
- ▲ Pulverbeschichtung nach Industriestandard | Stahldicke 1,4 mm
- ▲ Tiefe 60 cm

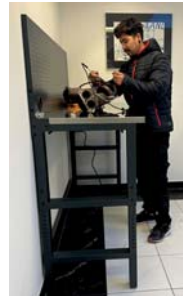

SKU	Beschreibung	Preis exkl. MwSt.	Preis inkl. MwSt.
SE WB1,5H	Workspace Werkbank mit Holzplatte 1,5 m	€ 481,00	€ 577,20
SE WB1,5E	Workspace Werkbank mit edelstahlummantelter Platte 1,5 m	€ 615,00	€ 738,00



WORKSPACE Werkbank 2 Meter

- ▲ Höhenverstellbar 76,5 bis 106,5 cm
- ▲ Wahlweise mit Edelstahlummantelung oder hochwertiger Holzplatte
- ▲ Pulverbeschichtung nach Industriestandard | Stahldicke 1,4 mm
- ▲ Tiefe 60 cm

SKU	Beschreibung	Preis exkl. MwSt.	Preis inkl. MwSt.
SE WB2H	Workspace Werkbank mit Holzplatte 2 m	€ 598,00	€ 717,60
SE WB2E	Workspace Werkbank mit edelstahlummantelter Platte 2 m	€ 742,00	€ 890,40



Darstellung
mit Werkbank



WORKSPACE Lochwände für Werkbänke

- ▲ Pulverbeschichtung nach Industriestandard | Stahldicke 0,9 mm
- ▲ Mit integrierten Steckdosen 3 x | Zusätzlich 2 x USB-A-Steckdose
- ▲ Jeweils links und rechts an der Lochwand eine Kabeldurchführung | Höhe 51 cm



SKU	Beschreibung	Preis exkl. MwSt.	Preis inkl. MwSt.
SE LWWB1,5	Workspace Lochwand für Werkbank 1,5 m	€ 165,00	€ 198,00
SE LWWB2	Workspace Lochwand für Werkbank 2 m	€ 192,00	€ 230,40



WORKSPACE Unterschrank 1 Werkbank

- ▲ 1 Schublade mit Softlose | 1 Tür | Schublade und Tür individuell versperbar
- ▲ Pulverbeschichtung nach Industriestandard | Stahldicke 0,8 mm
- ▲ Abmessung 690 x 458 x 620 mm
- ▲ Mit 1,5 m als auch mit 2 m Variante kombinierbar
- ▲ Jede Schublade mit 45 kg belastbar



SKU	Beschreibung	Preis exkl. MwSt.	Preis inkl. MwSt.
SE USWB1	Workspace Unterschrank 1 Werkbank	€ 264,00	€ 316,80



WORKSPACE Unterschrank 4 Werkbank

- ▲ 4 Schubladen mit Softclose | Versperbar
- ▲ Pulverbeschichtung nach Industriestandard | Stahldicke 0,8 mm
- ▲ Jede Schublade mit 45 kg belastbar
- ▲ Abmessung 690 x 458 x 620 mm
- ▲ Mit 1,5 m als auch mit 2 m Variante kombinierbar



SKU	Beschreibung	Preis exkl. MwSt.	Preis inkl. MwSt.
SE USWB4	Workspace Unterschrank 4 Werkbank	€ 344,00	€ 412,80



COMPASTEP Anlegeleiter

- ▲ TÜV-Bauartgeprüft nach EN 131
- ▲ Linienprofile auf den Stufen zur Minimierung der Rutschgefahr
- ▲ Air Damping System für größtmögliche Sicherheit für die Finger beim Zusammenfahren - Fingerquetschungen
- ▲ Minimaler Schwenkradius für alle räumlichen Gegebenheiten
- ▲ Einfach zu transportieren
- ▲ Einfaches Entriegeln durch Zweiknopf-Auflösung
- ▲ Rutschsichere Fußkappen
- ▲ 3,8m mit fest montierbarer Standverbreiterung
- ▲ Die 3,0 m Leiter benötigt keine Verbreiterung
- ▲ Belastung bis zu 150 kg
- ▲ Für den gewerblichen, professionellen Einsatz konzipiert und Freigegeben.
- ▲ Hergestellt aus qualitativ hochwertigem, eloxiertem Aluminium mit glasfaserverstärktem Kunststoff-Fittings
- ▲ Mit Abstandhalter aus abriebfestem Gummi für Sicheres Anlehnen mit kleinem, aber erforderlichem Abstand zur Wand.



Artikelnummer	Länge	Stufen	Eingeschoben	Breite	Gewicht	Preis exkl. MwSt.	Preis inkl. MwSt.
1309900001	3,0 m	9	0,75 m	0,5 m	9,9 kg	€ 378,00	€ 453,60
1009900000	3,8m	12	0,93 m	0,91 m	15,3 kg	€ 493,00	€ 591,60



EVO-PROSTEP Kombi Teleskopleiter ✨

- ▲ Variabler Einsatz als Stehleiter oder Anlegeleiter
- ▲ Kompaktes Maß erlaubt Transport auf kleinstem Raum
- ▲ TÜV Zertifiziert EN 131-6
- ▲ Geeignet für den professionellen, gewerblichen Einsatz
- ▲ Quertraverse sorgt für festen Stand
- ▲ Im Lieferumfang enthalten: Tragegriff für entspannten Transport
- ▲ 150 kg Belastung



Artikelnummer	Länge	Stufen	Eingeschoben	Gewicht	Preis exkl. MwSt.	Preis inkl. MwSt.
223000	2,3 m	6+2	0,74 m	14,5 kg	€ 350,00	€ 420,00



PROFI-Stehleitern STEP+STORE

- ▲ extrem Robust
- ▲ extrem schlank
- ▲ mit breiten Trittstufen inkl. Antislip-Rillen und Haltebügel
- ▲ Belastung max. 150 KG
- ▲ geprüft nach EN 131
- ▲ Trittstufenmaß: 28x18 cm
- ▲ Stufenabstand: 26 cm
- ▲ Zusammengeklappt nur 6,5 cm breit



Artikelnummer	Stufen	Maße geklappt	Maße offen	Gewicht	Preis exkl. MwSt.	Preis inkl. MwSt.
7990020000	2	97x46,5x6,5 cm	90x47x46,5 cm	3,6	€ 94,00	€ 112,80
7990030000	3	123x46,5x6,5cm	116x62,5x46,5 cm	5	€ 119,00	€ 142,80
7990040000	4	149x46,5x6,5cm	139,5x80x46,5 cm	6,4	€ 141,00	€ 169,20



Aluminium-Montagetritt

- ▲ Aus sehr leichtem Aluminium
- ▲ Mit breiten Trittstufen (80x330 mm)
- ▲ Plattform 202x340 mm
- ▲ GS-zertifiziert
- ▲ EN 14183
- ▲ Klappbar
- ▲ Max. 150 kg belastbar



Artikelnummer	Bezeichnung	Stufen	Gewicht	Gesamthöhe	Preis exkl. MwSt.	Preis inkl. MwSt.
7980022000	Montagetritt 2-stufig	2x2	1,8 kg	404 mm	€ 71,00	€ 85,20
7980033000	Montagetritt 3-stufig	3x3	2,5 kg	606 mm	€ 99,00	€ 118,80

Frischwasserpumpen



Entwässerungspumpe SPEED

- ▲ Durchflussmenge bis **160l/min** (9,6 m³/h)
- ▲ Förderhöhe bis zu **7 Meter**
- ▲ Eintauchtiefe bis zu 3 Meter
- ▲ Maximale Wassertemperatur: + 40°C (max. + 90 °C für maximal 3 Minuten)
- ▲ Durchlässigkeit für Feststoffe bis zu einem Durchmesser von 10 mm
- ▲ Ansaughöhe 14 mm über Bodenniveau
- ▲ Pumpengehäuse aus Technopolymer
- ▲ Motorwelle aus Edelstahl EN 10088-3 - 1.4104
- ▲ Vollständige Kühlung des Motors und der Welle
- ▲ doppelte Dichtung
- ▲ Inkl. Stromkabel und Niveauschalter
- ▲ Kabel: H07 RN-F type 5 Meter mit Schuko
- ▲ 230V 1,5A
- ▲ Einfach zu bedienen und zuverlässig
- ▲ Eignet sich für Anwendungen wie das Auspumpen kleiner überschwemmter Bereiche (Räume, Keller, Garagen)
- ▲ für die Entsorgung von Abwässern im Haushalt (von Geschirrspülern, Waschmaschinen) und für die Entleerung von Siphons

Artikelnummer	Beschreibung	Preis exkl. MwSt.	Preis inkl. MwSt.
SPEED 30M	Entwässerungspumpe Speed	€ 173,00	€ 207,60



Entwässerungspumpe SPEED MOP

- ▲ Durchflussmenge bis zu **120 Liter/min** (7,2 m³/h)
- ▲ Förderhöhe bis zu **7 Meter**
- ▲ 3 Meter maximale Eintauchtiefe
- ▲ Maximale Wassertemperatur: + 40°C (max. + 90 °C für maximal 3 Minuten)
- ▲ Durchlass von Feststoffen bis zu Ø 2 mm
- ▲ Absaugung bis zu 2 mm über dem Boden
- ▲ Pumpengehäuse aus Technopolymer
- ▲ Motorwelle aus Edelstahl EN 10088-3 - 1.4104
- ▲ doppelte Dichtung
- ▲ Kabel: H07 RN-F type 5 Meter mit Schuko
- ▲ 230V 1,5A
- ▲ SPEED MOP eignet sich für klares Wasser, das keine Schmutzpartikel enthält
- ▲ Da sie in der Lage ist, Wasser bis 2 Millimetern über dem Boden abzuleiten, eignen sie sich für den Einsatz in Wohnräumen/Kellern, bei denen ein Bereich bis zum niedrigstmöglichen Niveau abgepumpt werden muss.



Artikelnummer	Beschreibung	Preis exkl. MwSt.	Preis inkl. MwSt.
SPEED MOP 30M	Entwässerungspumpe Speed MOP	€ 173,00	€ 207,60

Schmutzwasserpumpen



Tauchfähige Pumpe SPEED VORTEX

- ▲ Durchflussmenge bis zu **180l/min** (10,8 m³/h)
- ▲ Förderhöhe bis zu **7 Meter**
- ▲ 3 Meter maximale Eintauchtiefe
- ▲ Maximale Wassertemperatur: + 40°C (max. + 90 °C für maximal 3 Minuten)
- ▲ Durchlass von Feststoffen bis zu Ø 25 mm
- ▲ Absaugung bis zu 25 mm über dem Boden
- ▲ Inkl. Stromkabel und Niveauschalter
- ▲ Kabel: H07 RN-F type 5 Meter mit Schuko
- ▲ doppelte Dichtung
- ▲ vollständig gekühlter Motor und Welle
- ▲ 230V 2,0A
- ▲ Die Speed Vortex Pumpe ist für den Einsatz mit verschmutztem Wasser geeignet, das nicht chemisch aggressiv gegenüber den Materialien ist, aus denen die Pumpe hergestellt ist.
- ▲ einfach zu bedienen und zuverlässig
- ▲ Eignet sich für Anwendungen wie die Reinigung von Schmutzwasser, die Entleerung von Tanks dem Abpumpen von häuslichen Abwässern und die Entleerung von Auffangbehältern mit Feststoffen bis maximal Ø 25 mm.

Artikelnummer	Beschreibung	Preis exkl. MwSt.	Preis inkl. MwSt.
SPEED VORTEX 50M	SPEED VORTEX PUMPE	€ 191,00	€ 229,20



Tauchfähige Pumpe Ranger MC



- ▲ Für industrielle Verwendung
- ▲ Durchflussmenge bis zu **600 l/min** (36 m³/h)
- ▲ Förderhöhe bis zu **12 Meter**
- ▲ 5 Meter maximale Eintauchtiefe
- ▲ Maximale Wassertemperatur: + 40°C
- ▲ Durchlass von Feststoffen bis zu Ø 50 mm
- ▲ 300 mm Mindesteintauchtiefe
- ▲ Pumpengehäuse aus Gusseisen mit Epoxid-Elektrobeschichtung, mit Gewindeanschluss nach ISO 228/1
- ▲ Rotor aus Präzisionsguss aus rostfreiem Stahl AISI 304
- ▲ Kabel: H07 RN-F Type 5 Meter mit Schuko
- ▲ 230V 5,0A
- ▲ Eignet sich für die Ableitung von Schmutz- und Dreckwasser in Haushalten und in der Industrie.
- ▲ Sie ist mit einem Zweikanal-Edelstahlaufrad ausgestattet und kann Flüssigkeiten mit Feststoffen bis zu 50 mm pumpen.
- ▲ Sie ist ideal für das Pumpen von Abwasser, Schmutzwasser, Oberflächenwasser und mit Schlamm vermishtem Wasser.

Artikelnummer	Beschreibung	Preis exkl. MwSt.	Preis inkl. MwSt.
RANGER MC 10/50M	RANGER MC PUMPE	€ 486,00	€ 583,20

Gartenpumpe



Automatische Gartenwasserpumpe PLURI TECH



- ▲ Durchflussmenge bis zu **80 l/min** (4,8 m³/h)
- ▲ Förderhöhe bis zu **40 Meter**
- ▲ Maximale Wassertemperatur: + 40°C
- ▲ Druck bei Neustart: 1,5 bar
- ▲ Kabel: H07 RN-F Type 10 Meter lang mit Schuko
- ▲ Gewindestutzen 1 1/4"
- ▲ Schlauchverbindung Ø 35 mm
- ▲ 230V 3,4A
- ▲ Pumpengehäuse und Ansaugfilter aus glasverstärktem Technopolymer
- ▲ Motorwelle aus Edelstahl EN 10088-3 -1.4104
- ▲ zwei durch eine Ölkammer getrennte Gleitringdichtungen
- ▲ PLURI TECH Pumpen werden für das Pumpen von sauberem Wasser und Flüssigkeiten empfohlen, die nicht chemisch aggressiv für die Materialien sind, aus denen die Pumpe hergestellt ist.
- ▲ Aufgrund ihrer hohen Effizienz und Zuverlässigkeit eignen sie sich für Anwendungen wie die Wasserversorgung von Haushalten aus Reservoirs, Tanks, relativ tiefen Brunnen, für die Entnahme von Regenwasser aus Zisternen zur Bewässerung von Gärten oder für den Einsatz in Bewässerungssystemen usw.
- ▲ Ein internes elektronisches Gerät startet oder stoppt die Pumpe automatisch, wenn der Wasserhahn geöffnet oder geschlossen wird.
- ▲ Antiblockade: Nach längerer Inaktivität der Pumpe startet das elektronische System die Pumpe alle 48 Stunden für 10 Sekunden

Artikelnummer	Beschreibung	Preis exkl. MwSt.	Preis inkl. MwSt.
PLURI TECH 2	Gartenwasserpumpe PLURI TECH 2	€ 415,00	€ 498,00

Notfallpumpe



Notfallpumpensatz S.O.S KIT

- ▲ Praktisches und unverzichtbares Notfallset, um überflutete Garagen oder Keller schnell vom Wasser zu befreien.
- ▲ Pumpe mit vormontierter STORZ Schnellkupplung, externem Schwimmerschalter und 10 m Stromkabel
- ▲ Wasserschlauch (Ø 32 mm x 15 m), mit STORZ Schnellkupplung „CAMLOCK“
- ▲ Filterkiste, damit allfällige grosse Ablagerungen die Entwässerung nicht behindern
- ▲ Gehäuse und Flügelrad aus Technopolymer
- ▲ Motorwelle aus Edelstahl 1.4104
- ▲ Doppelte Abdichtung Keramik - Silizium-Karbid und Ölkammer NBR
- ▲ Motorumspülung für konstante Kühlung, mit thermischem Motorschutz
- ▲ Für Flüssigkeiten im Temperaturbereich bis +40°C, während maximal 3 Minuten bis +90°C
- ▲ 230V - 50 HZ
- ▲ Nur für sauberes Frischwasser



Artikelnummer	Beschreibung	Preis exkl. MwSt.	Preis inkl. MwSt.
S.O.S KIT	Notfallpumpensatz SOS	€ 399,00	€ 478,80

Frischwasserpumpe Edelstahl



Entwässerungs-Tauchpumpe Edelstahl

- ▲ Durchflussmenge bis **220 l/min** (13,2 m³/h)
- ▲ Förderhöhe bis zu **10 Meter**
- ▲ Eintauchtiefe bis zu 10 Meter
- ▲ Maximale Wassertemperatur: + 40°C (max. + 90 °C für maximal 3 Minuten)
- ▲ Durchlässigkeit für Feststoffe bis zu einem Durchmesser von 10 mm
- ▲ Ansaughöhe 14 mm über Bodenniveau
- ▲ Pumpengehäuse aus Edelstahl
- ▲ Motorwelle aus Edelstahl EN 10088-3 - 1.4104
- ▲ doppelte Dichtung
- ▲ Kabel: H07 RN-F type 5 Meter mit Schuko
- ▲ 230V 3,6A
- ▲ F1 Pumpen sind für den Einsatz mit klarem Wasser geeignet, das keine Feststoffe enthält.
- ▲ Vollständige Kühlung des Motors und der Welle mit doppelter Dichtung
- ▲ einfach zu bedienen und zuverlässig
- ▲ Sie eignen sich für die Entleerung kleiner überfluteter Bereiche (Räume, Keller, Garagen, für die Entsorgung von Abwässern im Haushalt (von Geschirrspülern, Waschmaschinen) und für die Entleerung von Siphons



Artikelnummer	Beschreibung	Preis exkl. MwSt.	Preis inkl. MwSt.
F1	Entwässerungs-Tauchpumpe Edelstahl F1	€ 277,00	€ 332,40

Oberflächenpumpe



Tragbarer Hauswasserautomat UTILITY Jet

- ▲ Durchflussmenge bis zu **60l/min** (3,6 m³/h)
- ▲ Förderhöhe bis zu **48 Meter**
- ▲ Manometrische Saughöhe bis zu 9m
- ▲ Flüssigkeitstemperatur zwischen - 10°C und + 40° C
- ▲ Max. Betriebsdruck 6 bar
- ▲ Dauerbetrieb S1
- ▲ 230 V 3,6 A
- ▲ Für Frischwasser/Sauberwasser ohne feste Bestandteile
- ▲ Die selbstansaugende Pumpe ist so konzipiert, dass sie Wasser auch dann pumpt, wenn Luft vorhanden ist
- ▲ empfohlen für häusliche Anwendungen

Wichtige Merkmale:

- ▲ anschlussfertige und vielseitig einsetzbare Oberflächenpumpe
- ▲ Pumpensteuerung bereits integriert
- ▲ Pumpe schaltet bei Bedarf automatisch ein und wieder aus
- ▲ ergonomischer Tragegriff für bequemen Transport



Artikelnummer	Beschreibung	Preis exkl. MwSt.	Preis inkl. MwSt.
Utility 08SS	Oberflächenpumpe Utility	€ 423,00	€ 507,60

Montagehandschuh Nitril

- ▲ aus Nylon-Gewebe
- ▲ getauchte Nitrilbeschichtung
- ▲ CE / EN388: 3.1.1.1.
- ▲ Grau-Weiß



Artikelnummer	Größe	Preis exkl. MwSt.	Preis inkl. MwSt.
364.050	Gr. L/9	€ 1,00	€ 1,20
364.051	Gr. XL/10	€ 1,00	€ 1,20
364.052	Gr. XXL/11	€ 1,00	€ 1,20

Montagehandschuh Latex

- ▲ aus 10G Polyestergewebe
- ▲ getauchte Latexbeschichtung
- ▲ CE EN388 2.1.3.1.
- ▲ Gelb-Schwarz



Artikelnummer	Größe	Preis exkl. MwSt.	Preis inkl. MwSt.
364.070	Gr. L/9	€ 1,20	€ 1,44
364.071	Gr. XL/10	€ 1,20	€ 1,44
364.072	Gr. XXL/11	€ 1,20	€ 1,44

Arbeitshandschuh Nitril

- ▲ Nylonaußen- und Acrylinnengewebe
- ▲ getauchte Nitrilbeschichtung
- ▲ CE / EN388: 4.3.2.2. | EN511: 0.2.0.
- ▲ Schwarz Grau



Artikelnummer	Größe	Preis exkl. MwSt.	Preis inkl. MwSt.
364.100	Gr. L/9	€ 2,50	€ 3,00
364.101	Gr. XL/10	€ 2,50	€ 3,00
364.102	Gr. XXL/11	€ 2,50	€ 3,00



Gürteltasche mit 8 Taschen

- ▲ Hergestellt aus 900-Denier-Nylon
- ▲ Hohe Festigkeit und Haltbarkeit
- ▲ Dickes, wasserdichtes Nylongewebe
- ▲ Länge: 310 mm

Artikelnummer	Preis exkl. MwSt.	Preis inkl. MwSt.
ST95213SC	€ 17,40	€ 20,88



Schutzbrille

- ▲ schwarzer Rahmen & klares Glas
- ▲ CE, EN166



Artikelnummer	Preis exkl. MwSt.	Preis inkl. MwSt.
364.009	€ 1,80	€ 2,16



Knieschoner TMI-Gel™

- ▲ aus perforiertem Neoprenmaterial gefertigt
- ▲ schlagfeste I-Gel-Einlagen
- ▲ Die doppelten Riemen schränken den Blutfluss nicht ein und die Polster haben Aussparungen für bequemes Stehen.



Artikelnummer	Preis exkl. MwSt.	Preis inkl. MwSt.
10503830	€ 47,40	€ 56,88



Kniebrett

- ▲ Abmessungen 390 x 250 mm
- ▲ Dicke: 38 mm
- ▲ Mit praktischem Tragegriff
- ▲ Maximale Wasserabsorption
- ▲ Beständig gegen Wasser, Meerwasser, Waschmittel, Alkohol, Glykol, Säuren, Laugen, Aceton, Öle und Fette
- ▲ Aus LDPE-Schaumstoff (LD45)



Artikelnummer	Preis exkl. MwSt.	Preis inkl. MwSt.
130010	€ 24,00	€ 28,80

Pica Dry - Der Baumarker



Die spezielle Graphitmine ermöglicht Markierungen auf fast allen Material-Oberflächen, egal ob trocken oder feucht, glatt oder rau, staubig oder ölig

NEU: mit effektivem Staub- und Nässeschutz
NEU: Power Lock Mechanismus für dreifache Haltekraft

- ▲ Von glatten Oberflächen feucht abwischbar
- ▲ Vielfältigste Einsatzmöglichkeiten dank spezieller farbiger Minen: für helle oder dunkle Oberflächen, in wasserlöslich oder wasserfest
- ▲ Mit LONGLIFE CLIP für dauerhafte Befestigung an Hosentasche
- ▲ Mit LONGLIFE SPITZER für den Langzeit-Gebrauch
- ▲ Automatischer Minenvorschub im Edelstahlrohr - Minen höchst einfach von hinten nachfüllbar
- ▲ Ø Mine: 2,8 mm



Artikelnummer	Farbe	Preis exkl. MwSt.	Preis inkl. MwSt.
3030	●	€ 11,20	€ 13,44

Pica Dry Graphit-Minen-Set



- ▲ Spezialhärte H für feine Markierungen
- ▲ nicht feucht abwischbar
- ▲ In praktischer und robuster Kunststoffbox
- ▲ Ø Mine: 2,8 mm

Artikelnummer	Inhalt	Preis exkl. MwSt.	Preis inkl. MwSt.
4050	Minenset 10-tlg. ●	€ 7,00	€ 8,40



Pica Dry Minen-Set „SUMMER HEAT“



- ▲ Stabil bis 70 Grad
- ▲ Für die meisten Oberflächen, ausgenommen glasglatt/glänzend
- ▲ Ø Mine: 2,8 mm

Artikelnummer	Inhalt	Preis exkl. MwSt.	Preis inkl. MwSt.
4070	Minenset 8-tlg.: 2x Graphit, 2x Weiß, 3x Rot	€ 6,50	€ 7,80



Pica Dry Minen-Set



- ▲ **Wasserlösliche „MULTI-USE“ Minen**
- ▲ Von glatten Oberflächen feucht abwischbar
- ▲ In praktischer und robuster Kunststoffbox
- ▲ Rot und Gelb vor Temperaturen über 30 °C schützen
- ▲ Ø Mine: 2,8 mm



Artikelnummer	Inhalt	Preis exkl. MwSt.	Preis inkl. MwSt.
4020	Minenset 8-tlg.: 4x ● 2x ● 2x ●	€ 6,50	€ 7,80
4030	Minenset 10-tlg. ●	€ 8,40	€ 10,08
4031	Minenset 10-tlg. ●	€ 8,40	€ 10,08
4032	Minenset 10-tlg. ●	€ 8,40	€ 10,08

Pica INK Tieflochmarker



LONGLIFE
Der Marker mit 7 Leben!

- ▲ **Ideal auch für schwer zugängliche Stellen**
- ▲ Schreibt auf nahezu allen Oberflächen
- ▲ **Ein-Hand-Bedienung** durch praktische Schutzhülle mit CLIP zur Befestigung an Hosentasche
- ▲ Permanent-wasserfeste Tinte (mit Alkohol/Spiritus entfernbar)
- ▲ Selbst nachstellende, patentierte Edelstahl-Teleskopspitze: bis zu 3-fache Schreibleistung durch volle Nutzung von 7 mm Abrieblänge der Faserspitze anstatt 2 mm
- ▲ **Markierbreite: 1,5 mm**

Artikelnummer	Farbe	Preis exkl. MwSt.	Preis inkl. MwSt.
150/40	●	€ 6,70	€ 8,04
150/41	●	€ 6,70	€ 8,04
150/46	●	€ 6,70	€ 8,04



Pica Dry Minen-Set



- ▲ **permanent/wasserfest** - ideal zum Nass-Schneiden von Fliesen und Stein
- ▲ Markierungen sind wasserstrahlfest
- ▲ Minen sind chlorid-frei und lassen sich rückstandslos von Edelstahl entfernen
- ▲ In praktischer und robuster Kunststoffbox
- ▲ Ø Mine: 2,8 mm



Artikelnummer	Inhalt	Preis exkl. MwSt.	Preis inkl. MwSt.
4040	Minenset 8-tlg.: 3x ● 3x ● 2x ○	€ 6,70	€ 8,04
4041	Minenset 10-tlg. ●	€ 8,70	€ 10,44
4042	Minenset 10-tlg. ●	€ 8,70	€ 10,44
4043	Minenset 10-tlg. ○	€ 8,70	€ 10,44

Pica BIG INK Smart-Use Marker XL

- ▲ Kombiniert kräftige und gut sichtbare Markierungen mit punktgenauem Anzeichnen
- ▲ Für alle glatten und trockenen Oberflächen geeignet
- ▲ Weiche und formstabile Spezialspitze
- ▲ Marker in innovativem Köcherschoner
- ▲ Ein-Hand-Bedienung: der Köcherschoner bleibt stets an der Hose stecken
- ▲ „Twist&Revive“: Schreibspitze kann komplett gedreht werden - für schnelle Wiederbelebung im Fall von Austrocknen -> der Tintenvorrat kann so weiterhin aufgebraucht werden
- ▲ Griffrohr aus Edelstahl um den Schreibdocht sorgt für saubere Finger

Artikelnummer	Farbe	Preis exkl. MwSt.	Preis inkl. MwSt.
170/40	●	€ 7,00	€ 8,40
170/41	●	€ 7,00	€ 8,40
170/46	●	€ 7,00	€ 8,40
170/52	○	€ 7,00	€ 8,40



Pica Fine Dry - Longlife Automatic Pencil 0,9

- ▲ Präzision ohne Anspitzen
- ▲ High-Tech-Druckmechanik im Edelstahlrohr für automatischen Minenvorschub und eine lang ausdauernde Minen-Haltekraft
- ▲ Köcher aus extrem formstabilem Spezial-Kunststoff
- ▲ Köcher mit extra-starkem Clip
- ▲ Für den dauerhaften Gebrauch
- ▲ Mit effektivem Staub- und Nässechutz
- ▲ Inklusive integriertem großen Radierer
- ▲ Ausgestattet mit 5 Grafitminen in HB
- ▲ Minen sehr einfach und schnell nachfüllbar
- ▲ Schaft mit Rollstop
- ▲ Alle original Pica Minen sind temperaturbeständig bis 70°C



Artikelnummer	Beschreibung	Preis exkl. MwSt.	Preis inkl. MwSt.
7070	Pica Fine Dry 0,9	€ 12,20	€ 14,64

Pica Fine Dry Minen

- ▲ Ideal für feines und präzises Anzeichnen
- ▲ Nicht für glasglatte, glänzende Oberflächen geeignet
- ▲ Für Präzision ohne anspitzen
- ▲ Minen immer von hinten nachfüllen!
- ▲ 0,9 mm Minendicke

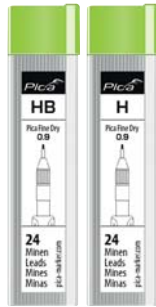

Artikelnummer	Variante	Inhalt	Preis exkl. MwSt.	Preis inkl. MwSt.
7030	Grafit - HB	24 Stk.	€ 4,10	€ 4,92
7050	Grafit - H	24 Stk.	€ 4,10	€ 4,92
7031	Farbmine Rot	12 Stk.	€ 4,10	€ 4,92
7032	Farbmine Weiß	12 Stk.	€ 4,10	€ 4,92

Pica Dry Metal Set Anreißnadel

- ▲ Pica Dry mit zusätzlich 1x Hartmetallreißnadel
- ▲ Verwendbar sowohl als Bleistift, als auch als Hartmetallreißnadel
- ▲ Druckkappe in Grau
- Inkl. 1x Graphitmine 2B und 1x Hartmetallreißnadel



Artikelnummer	Beschreibung	Preis exkl. MwSt.	Preis inkl. MwSt.
30800	Pica Metal Set	€ 17,70	€ 21,24

Pica GEL Signalmarker



Perfekter Ersatz für Tubenmarker - 1 Pica-Gel ersetzt bis zu 4 Tubenmarker

- ▲ Spezial-Marker mit gelartiger Farbpaste für extrem leichtes und angenehmes Markieren
- ▲ **Markiert auf glatten, als auch auf rauen Materialien, auch auf schwierigsten Untergründen (rostig, ölig, nass,...)**
- ▲ Dauerhafte & Auffallende Markierung für den Innen- und Außenbereich
- ▲ Variable Strichbreite von 2 - 8 mm möglich
- ▲ hochpermanent
- ▲ Markierungen temperaturbeständig bis ca. 1000 °C und Chlorid-Frei (für Markierung auf Edelstahl)
- ▲ Inklusive praktischer Schutzhülle mit Clip zur Befestigung an Hosentasche
- ▲ **Markierbreite: 2 - 8 mm**

Artikelnummer	Farbe	Preis exkl. MwSt.	Preis inkl. MwSt.
8080	weiß	€ 7,20	€ 8,64
8081	blau	€ 7,20	€ 8,64
8082	rot	€ 7,20	€ 8,64
8083	schwarz	€ 7,20	€ 8,64
8084	gelb	€ 7,20	€ 8,64



Pica Maser-Set Schreiner

- ▲ Praktisches & kompaktes Markier-Set für Schreiner, Tischler, Monteure, usw.
- ▲ Etui mit Klettverschluss

▲ Inhalt:

- 1x 3030 Pica Dry Longlife Automatic Pencil
- 1x 4050 Pica Dry Ersatzminen-Set Schreiner, Graphit H
- 1x 4020 Pica Dry Ersatzminen-Set Basic, Graphit 2b, Rot, Gelb
- 1x 7070 Pica Fine Dry Longlife Automatic Pencil 0,9
- 1x 7050 Pica Fine Dry Ersatzminen-Set, Graphit H
- 1x 532/52 Pica Classic INSTANT-WHITE PEN
- 1x KOSTENLOS 150/46 Pica Ink Tieflochmarker Schwarz



Artikelnummer	Beschreibung	Preis exkl. MwSt.	Preis inkl. MwSt.
55010	Pica Master-Set Schreiner	€ 57,60	€ 69,12

Pica INSTANT-WHITE Permanentmarker/-Pen



Markiert sofort, ohne Schütteln, ohne Pumpen

- ▲ Markiert auf nahezu allen Oberflächen
- ▲ Wasserfeste Tinte, auf Wasserbasis
- ▲ Wetterfest - daher vielfältig einsetzbar (Trocknungszeit beachten)
- ▲ Frei von Xylol und Toluol
- ▲ **Strichstärke: 1 - 4 mm (522/52), 1 - 2 mm (532/52)**



Artikelnummer	Beschreibung	Preis exkl. MwSt.	Preis inkl. MwSt.
522/52	Instant-Permanent Marker	€ 1,70	€ 2,04
532/52	Instant-Permanent Pen	€ 1,50	€ 1,80

Permanentmarker XXL

- ▲ Für Markierungen auf nahezu allen Oberflächen
- ▲ Wasserfeste Tinte auf Alkoholbasis
- ▲ Schnell trocknend und schwer entfernbar
- ▲ Frei von Xylol und Toluol
- ▲ **Strichbreite: 4 - 12 mm**



Artikelnummer	Beschreibung	Preis exkl. MwSt.	Preis inkl. MwSt.
528/46	Permanentmarker XXL	€ 4,30	€ 5,16

Permanent Pen

- ▲ Mit Fine-Spitze (F) für feine & präzise Markierungen (0,7 mm Strichbreite)
- ▲ Mit Medium-Spitze (M) für gut sichtbare Markierungen (1,0 mm Strichbreite)
- ▲ Für permanente Markierungen auf nahezu allen Oberflächen
- ▲ Wasserfest
- ▲ Abriebfest und schnell trocknend
- ▲ Frei von Xylol und Toluol
- ▲ **Strichbreite: 0,7 - 1,0 mm**



Artikelnummer	Bezeichnung	Farbe	Preis exkl. MwSt.	Preis inkl. MwSt.
533/46	Permanent Pen (F) 0,7 mm	Schwarz	€ 1,30	€ 1,56
534/46	Permanent Pen (M) 1,0 mm	Schwarz	€ 1,30	€ 1,56
534/04	Permanent Marker 4-er Set 1,0 mm	Schwarz, Weiß, Rot, Blau	€ 6,50	€ 7,80

Pica CLASSIC Permanent Marker

- ▲ Für permanente Markierungen auf allen Oberflächen
- ▲ Permanent-Tinte auf Alkoholbasis - schnell trocknend, wasser- und abriebfest
- ▲ DRY SAFE - bis zu 14 Tage offen lagerfähig
- ▲ Frei von Xylol und Toluol
- ▲ Erhältlich mit Rundspitze oder Keilspitze
- ▲ **Strichstärke: 1 - 4 mm (520/...), 2 - 6 mm (521/...)**



Artikelnummer	Inhalt	Preis exkl. MwSt.	Preis inkl. MwSt.
520/36	Rundspitze	€ 1,20	€ 1,44
520/40	Rundspitze	€ 1,20	€ 1,44
520/41	Rundspitze	€ 1,20	€ 1,44
520/46	Rundspitze	€ 1,20	€ 1,44
521/36	Keilspitze	€ 1,20	€ 1,44
521/40	Keilspitze	€ 1,20	€ 1,44
521/41	Keilspitze	€ 1,20	€ 1,44
521/46	Keilspitze	€ 1,20	€ 1,44



Pica CLASSIC Industrie Lackmarker

- ▲ mit hochwertigem Pump-/Ventilsystem
- ▲ Für permanente Markierungen auf glatten und porösen Oberflächen
- ▲ Sehr gute Deckkraft
- ▲ Äußerst lichtecht
- ▲ schnell trocknend
- ▲ schwer entfernbar
- ▲ frei von Xylol und Toluol
- ▲ **Strichstärke: 2 - 4 mm**



Artikelnummer	Farbe	Preis exkl. MwSt.	Preis inkl. MwSt.
524/36	Grün	€ 2,80	€ 3,36
524/40	Rot	€ 2,80	€ 3,36
524/41	Blau	€ 2,80	€ 3,36
524/44	Gelb	€ 2,80	€ 3,36
524/46	Schwarz	€ 2,80	€ 3,36
524/52	Weiß	€ 2,80	€ 3,36



Pica VISOR Permanent Longlife Industrial Marker

Mit hochwertiger, patentierter Drehmechanik - in Sekunden nachfüllbar - bestückt mit Wachs-Signierkreide 991

- ▲ für wasserfeste Markierungen auf fast allen Material-Oberflächen
- ▲ Höchst wirtschaftlich:
1 Mine ersetzt bis zu 5 herkömmliche Tinten- oder Lackmarker
- ▲ Mine trocknet nie aus - immer volle Leistung vom ersten bis zum letzten Strich
- ▲ Ein-Hand-Bedienung durch praktische Schutzhülle mit CLIP zur Befestigung an Hosentasche
- ▲ **Ø Mine: 10 mm/85 mm**



Artikelnummer	Farbe	Preis exkl. MwSt.	Preis inkl. MwSt.
990/36	Grün	€ 8,10	€ 9,72
990/40	Rot	€ 8,10	€ 9,72
990/41	Blau	€ 8,10	€ 9,72
990/44	Gelb	€ 8,10	€ 9,72
990/46	Schwarz	€ 8,10	€ 9,72
990/52	Weiß	€ 8,10	€ 9,72
990/054	Orange	€ 8,10	€ 9,72



Pica VISOR Permanent Ersatz-Minen-Set

- ▲ Verpackt zu 4 Minen je Farbe
- ▲ Im praktischen, aufklappbaren Easy-Refill-Pack
- ▲ **Ø Mine: 10 mm/85 mm**



Artikelnummer	Inhalt	Preis exkl. MwSt.	Preis inkl. MwSt.
991/36	4-teilig	€ 4,60	€ 5,52
991/40	4-teilig	€ 4,60	€ 5,52
991/41	4-teilig	€ 4,60	€ 5,52
991/44	4-teilig	€ 4,60	€ 5,52
991/46	4-teilig	€ 4,60	€ 5,52
991/52	4-teilig	€ 4,60	€ 5,52
991/054	4-teilig	€ 4,60	€ 5,52



BESCHRIFTUNG



Pica BIG DRY Longlife Construction Marker

Der Zimmermannsbleistift der nächsten Generation

- ▲ Automatischer Minenvorschub auf Knopfdruck
- ▲ Nachfüllbar mit verschiedenen Ersatz-Minen
- ▲ Mit Minenschärfer für millimetergenaues Anzeichnen
- ▲ Einzigartige High-Tech Druckmechanik
- ▲ Maximaler Staub- und Nässechutz
- ▲ Für robuste Rechteck-Minen mit 2 x 5 mm im Querschnitt: Ideal zum Anzeichnen
- ▲ Präzise Kantenführung beim Anzeichnen
- ▲ Kein Anspitzen nötig: einfach nachfrücken
- ▲ In der praktischen Schutzhülle mit Spezial-Clip für perfekte Ein-Hand-Bedienung



Artikelnummer	Bezeichnung	Preis exkl. MwSt.	Preis inkl. MwSt.
6060	BIG DRY Marker	€ 15,50	€ 18,60

Pica BIG DRY Ersatz-Minen-Set UNIVERSAL

- ▲ Rechteckminen mit 2 x 5 mm Querschnitt
- ▲ Universell – für fast alle Materialien, egal ob trocken oder nass, glatt oder rau, staubig oder ölig, hell oder dunkel
- ▲ Von glatten Flächen feucht abwischbar
- ▲ 150 mm lang
- ▲ Jeweils 12 Minen im Etui
- ▲ Rot und Weiß vor Temperaturen > 30 °C schützen

Artikelnummer	Inhalt	Preis exkl. MwSt.	Preis inkl. MwSt.
6030	12er Etui ●	€ 11,50	€ 13,80
6031	12er Etui ●	€ 11,50	€ 13,80
6032	12er Etui ○	€ 11,50	€ 13,80
6045	12er Etui ● + ○ + ●	€ 11,50	€ 13,80



Pica Dry Ersatz-Minen-Set „SUMMER HEAT“

- ▲ Stabil bis 70 Grad
- ▲ Für die meisten Oberflächen, ausgenommen glasglatt/glänzend
- ▲ Ø Mine: 2,8 mm



Artikelnummer	Inhalt	Preis exkl. MwSt.	Preis inkl. MwSt.
6070	Minenset 12-tlg.: 4x Graphit, 4x Gelb, 4x Rot	€ 11,50	€ 13,80



Pica BIG DRY Ersatz-Minen-Set/ Zimmermanns-Minen

- ▲ Rechteckige Form 2 x 5 mm im Querschnitt, 150 mm lang
- ▲ Standard Graphitminen in Härte 2H
- ▲ Ideal für trockenes Holz
- ▲ 12 Nachfüll-Minen im Etui zur sicheren Aufbewahrung



Artikelnummer	Inhalt	Preis exkl. MwSt.	Preis inkl. MwSt.
6050	12er Etui, Graphit, 2H	€ 9,50	€ 11,40



Pica BIG DRY Ersatz-Minen-Set/ Steinhauer-Minen

- ▲ Rechteckige Form 2 x 5 mm im Querschnitt, 150 mm lang
- ▲ Standard-Graphitminen in Spezial-Härte 10H
- ▲ 12 Nachfüll-Minen im Etui zur sicheren Aufbewahrung



Artikelnummer	Inhalt	Preis exkl. MwSt.	Preis inkl. MwSt.
6055	12er Etui, Graphit, 10H	€ 10,40	€ 12,48



Pica BIG DRY Ersatz-Minen-Set/ All-Wetter-Minen

- ▲ Rechteckige Form 2x5 mm im Querschnitt, 150 mm lang
- ▲ Spezial-Graphitminen ideal auf nassen Materialien
- ▲ Tiefschwarzer Abstrich auf nassem Holz
- ▲ Neue Rezeptur: ungiftig und umweltfreundlich



Artikelnummer	Inhalt	Preis exkl. MwSt.	Preis inkl. MwSt.
6051	12er Etui, Spezial-Graphit, 2B, wetterfest	€ 11,50	€ 13,80



Pica CLASSIC Specksteinkreide

- ▲ Ideal für Markierungen bei Schweißarbeiten
- ▲ Sehr hitzebeständig bis 2.000 °C
- ▲ 10 x 10 x 100 mm



Artikelnummer	Bezeichnung	Preis exkl. MwSt.	Preis inkl. MwSt.
571-10	CLASSIC Specksteinkreide, VE 10 Stück	€ 4,00	€ 4,80

Pica CLASSIC PRO - Förster-/Signierkreide

- ▲ Ideal für permanente Markierung auf trockenem/nassem Holz - auch geeignet auf Metall, Stein/Beton, Kunststoff
- ▲ Mit Wicketikett gegen verschmutzte Finger
- ▲ hexagonale Form
- ▲ Hohe Bruchfestigkeit dank hoch verdichtetem extrudiertem Material
- ▲ Gute Farbabgabe dank extrem hoher Pigmentierung
- ▲ Länge 120 mm / Durchmesser 12 mm



Artikelnummer	Farbe	Preis/VE exkl. MwSt.	Preis/VE inkl. MwSt.
590/36	Grün	€ 0,85	€ 1,02
590/40	Rot	€ 0,85	€ 1,02
590/41	Blau	€ 0,85	€ 1,02
590/44	Gelb	€ 0,85	€ 1,02
590/46	Schwarz	€ 0,85	€ 1,02
590/52	Weiß	€ 0,85	€ 1,02



Pica CLASSIC ECO Signierkreide

- ▲ Für verschiedene Anwendungen im Bau- und Industriebereich
- ▲ hexagonale Form
- ▲ Hohe Bruchfestigkeit, gute Farbabgabe
- ▲ Länge 110 mm / Durchmesser 11 mm



Artikelnummer	Farbe	Preis/VE exkl. MwSt.	Preis/VE inkl. MwSt.
591/36	Grün	€ 0,50	€ 0,60
591/40	Rot	€ 0,50	€ 0,60
591/41	Blau	€ 0,50	€ 0,60
591/44	Gelb	€ 0,50	€ 0,60
591/46	Schwarz	€ 0,50	€ 0,60
591/52	Weiß	€ 0,50	€ 0,60

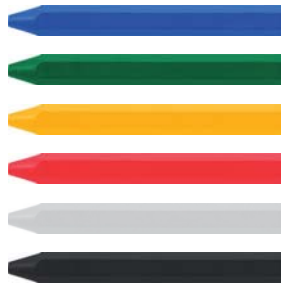

Pica CLASSIC Kreidehalter

- ▲ Geeignet für Kreiden von 11 bis 12 mm Dicke
- ▲ Ergonomisch abgerundete Dreikantform
- ▲ Aus schlagfestem Kunststoffgehäuse
- ▲ Spannzange aus Metall
- ▲ Passend für Pica Kreiden Art.-Nr. 590 und 591



Artikelnummer	Bezeichnung	Preis exkl. MwSt.	Preis inkl. MwSt.
588-10	CLASSIC Kreidehalter	€ 8,40	€ 10,08

Pica CLASSIC Zimmermannsstift

- ▲ Leicht spitzbares Holz aus nachhaltig bewirtschafteten Wäldern
- ▲ Hochwertige Graphit-Mine in 2 H für satte Striche
- ▲ Mine mit hoher Bruchfestigkeit
- ▲ PROFI-Qualität
- ▲ ovale Form



Artikelnummer	Inhalt	Preis exkl. MwSt.	Preis inkl. MwSt.
540/24-10	10er Pack, Länge 24 cm	€ 10,10	€ 12,12
540/30-10	10er Pack, Länge 30 cm	€ 12,60	€ 15,12



Pica CLASSIC Steinhauerstift

- ▲ Leicht spitzbares Holz aus nachhaltig bewirtschafteten Wäldern
- ▲ Hochwertige, robuste Graphit-Mine in Spezialhärte 10 H
- ▲ Mine mit hoher Bruchfestigkeit
- ▲ PROFI-Qualität
- ▲ ovale Form



Artikelnummer	Inhalt	Preis exkl. MwSt.	Preis inkl. MwSt.
541/24-10	10er Pack, Länge 24 cm	€ 11,00	€ 13,20
541/30-10	10er Pack, Länge 30 cm	€ 13,30	€ 15,96



Pica CLASSIC Universal-Markierstift

- ▲ Markierungen sind feucht abwischbar
- ▲ Dicke, hochwertige Universal-Graphitmine für Markierungen auf fast allen glatten Oberflächen wie Kunststoff, Fliesen, Keramik, Metall uvm.
- ▲ 4,2 mm Mine, Härte 2B
- ▲ Satte Markierung - auch auf nassen Oberflächen



Artikelnummer	Inhalt	Preis exkl. MwSt.	Preis inkl. MwSt.
545/24-10	10er Pack, Länge 23 cm	€ 19,60	€ 23,52



Pica POCKET

- ▲ Geniale Klemmfunktion fixiert Holzstift stets griffbereit.
- ▲ Hält alle Holzstifte - und das bis zum letzten Stummel
- ▲ Mit integriertem Messer aus C-Stahl, rasiermesserscharf für leichtes Anspitzen
- ▲ Clip mit extra Verstärkung für dauerhaften Halt an Hosentasche



Artikelnummer	Inhalt	Preis exkl. MwSt.	Preis inkl. MwSt.
505/01	Set mit POCKET und 1 Zimmermannsstift, rot lackiert, oval	€ 8,10	€ 9,72
505/02	Set mit POCKET und 1 Steinhauerstift, grün lackiert, oval	€ 8,10	€ 9,72
505/03	Set mit POCKET und Universalstift Black & White	€ 10,60	€ 12,72
505/04	Set mit POCKET und Universalstift Graphit	€ 8,30	€ 9,96



BESCHRIFTUNG



Deep Hole Spray Marker

- ▲ Für kontaktloses Markieren
- ▲ Präzise Markierungen durch Bohrlöcher bis 250 mm
- ▲ Grün-fluoreszierende Punktmarkierung auf Kreidebasis
- ▲ Exakte, vollflächige Abbildung des Bohrlochs
- ▲ Bis zu 1.500 Schuss
- ▲ Nachfüllbar für dauerhaften Einsatz
- ▲ Für alle Bohrlochgrößen ab 3 mm
- ▲ 360° Sprüharm für schwer erreichbare Stellen
- ▲ Mit effektivem Staub- und Nässechutz
- ▲ Ideal für Holz-, Elektro-, Sanitär- & Bauarbeiten
- ▲ Haftet auf allen Oberflächen - trocken, feucht, rau, glatt etc.
- ▲ Leicht von glatten Flächen entfernbar
- ▲ Spart Zeit durch schnelle Handhabung
- ▲ „ZERO GAS“ - Markierung ganz ohne Aerosol dank Longlife-Pumpmechanismus



Pica Powder Refill Pack

- ▲ Nachfüll-Pulver
- ▲ Grün-fluoreszierendes Kreidepulver
- ▲ Leicht von glatten Flächen entfernbar
- ▲ Pulver ab- & auswaschbar



Artikelnummer	Durchmesser	Reichweite	Preis exkl. MwSt.	Preis inkl. MwSt.
2020	3-15+ mm	250 mm	€ 8,80	€ 10,56

Artikelnummer	Inhalt	Preis exkl. MwSt.	Preis inkl. MwSt.
2030	45 g	€ 4,20	€ 5,04



Master-Belt Gürteltasche

- ▲ 1x Gürteltasche
- ▲ 1x Pica Dry, 1x Pica Ink schwarz
- ▲ 1x Pica Visor rot, 1x Pica Classic Instant-White
- ▲ 1x Pica Dry Ersatzminen Set Basic (Grafit, Rot, Gelb)

Artikelnummer	Länge	Breite	Tiefe	Preis exkl. MwSt.	Preis inkl. MwSt.
55060	225 mm	150 mm	45 mm	€ 39,30	€ 47,16



3-teiliges Schlagschnur-Set

- ▲ Länge 30m
- ▲ Schlagfestes Etui für lange Haltbarkeit
- ▲ Klappbare Kurbel für leichtgängige Bedienung
- ▲ Feststellknopf an der Seite
- ▲ Gummierter Komfortgriff
- ▲ Leicht füllbare große Nachfüllklappe
- ▲ Inkl. 115g Pulver Blau und Kunststoffwasserwaage



Artikelnummer	Beschreibung	Preis exkl. MwSt.	Preis inkl. MwSt.
ST91430ME	3-teiliges Schlagschnur-Set	€ 8,40	€ 10,08



Kreidefarbpulver

- ▲ Intensive Farbe
- ▲ UV-beständige Markierung
- ▲ Gute Haftung



Artikelnummer	Beschreibung	Preis exkl. MwSt.	Preis inkl. MwSt.
60113	Rotes Farbpulver 400 g	€ 4,80	€ 5,76
60133	Blaues Farbpulver 400 g	€ 4,80	€ 5,76
60128	Rotes Farbpulver 1000 g	€ 9,80	€ 11,76
60127	Blaues Farbpulver 1000 g	€ 9,80	€ 11,76

Signalband

Artikelnummer	Beschreibung	Preis exkl. MwSt.	Preis inkl. MwSt.
60120	200 m Länge; Breite 70 mm	€ 6,50	€ 7,80

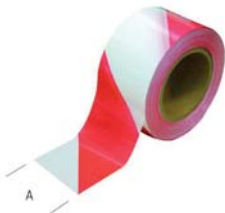



Follow Me Spray

- ▲ Spray-Marker für Baustellen (Inhalt 500 ml)
- ▲ Fluor-Farben, nicht permanent
- ▲ Bleifrei und ohne CFS
- ▲ Für deutliche Markierungen auf allen Oberflächen, selbst auf nassen (Zement, Asphalt, Stein, Gras, Sand)
- ▲ Sicherheitsverschluss, Selbstreinigungsventil, Bis -20 °C benutzbar
- ▲ Nicht gefährlich für die Umwelt



Artikelnummer	Farbe	Preis exkl. MwSt.	Preis inkl. MwSt.
50181EU	●	€ 6,95	€ 8,34
50182EU	●	€ 6,95	€ 8,34
50183EU	●	€ 6,95	€ 8,34

Artikelnummer	Farbe	Preis exkl. MwSt.	Preis inkl. MwSt.
50184EU	●	€ 6,95	€ 8,34
50185EU	○	€ 6,95	€ 8,34
50186EU	●	€ 6,95	€ 8,34



Schlagzahlen 9-tlg.

- ▲ Zahlen 0 - 8



Artikelnummer	Größe	Preis exkl. MwSt.	Preis inkl. MwSt.
ST90801	4 mm	€ 8,70	€ 10,44
ST90803	6 mm	€ 11,20	€ 13,44
ST90804	8 mm	€ 19,30	€ 23,16



Schlagbuchstaben

- ▲ 26 Buchstaben + &-Symbol



Artikelnummer	Größe	Preis exkl. MwSt.	Preis inkl. MwSt.
ST90806	4 mm	€ 22,40	€ 26,88
ST90808	6 mm	€ 30,40	€ 36,48
ST90809	8 mm	€ 56,40	€ 67,68



Professionelle Schlagbuchstaben

- ▲ 27 Buchstaben aus gehärtetem Stahl in Spitzenqualität



Artikelnummer	Beschreibung	Preis exkl. MwSt.	Preis inkl. MwSt.
70133	3 mm, 27-teilig in Box	€ 26,10	€ 31,32
70134	4 mm, 27-teilig in Box	€ 28,30	€ 33,96
70135	5 mm, 27-teilig in Box	€ 30,50	€ 36,60
70136	6 mm, 27-teilig in Box	€ 34,80	€ 41,76
70137	8 mm, 27 teilig in Box	€ 60,90	€ 73,08



Professionelle Schlagzahlen

- ▲ 9 Zahlen aus gehärtetem Stahl in Spitzenqualität



Artikelnummer	Beschreibung	Preis exkl. MwSt.	Preis inkl. MwSt.
70143	3 mm, 9-teilig in Box	€ 8,70	€ 10,44
70144	4 mm, 9-teilig in Box	€ 9,80	€ 11,76
70145	5 mm, 9-teilig in Box	€ 12,00	€ 14,40
70146	6 mm, 9-teilig in Box	€ 13,10	€ 15,72
70147	8 mm, 9-teilig in Box	€ 20,70	€ 24,84

A		E	
Abbrechklingenmesser	17	Einhandzwinde	6
Abisolierzange	21	Entgrat-Rundbürste	50
Abrissmeißel für SDS-Plus + SDS-Max Bohrhämmer	45	Entmantler	18
Absaugung	75	Entwässerungspumpe	193
Abstandhalter	10		
Abzieher (-Sätze)	102 - 108	F	
Anlegeleiter	192	Falzzange	15
Arbeitshandschuhe	196	Farbpulver	202
Arbeitsschere	15	Flächenraspelscheiben	38
Aufnahmehalter	28, 41	Fäustel	96, 100
Ausblaspistole	140	Federzwinde	10
Auswerfstift zu Kernlochbohrer	27	Feilen	58 - 59
		Feilenbürste	55
B		Figureschere	14
Bandspanner	10	Filter für Staubsauger	64
Bandsägen	65 - 68	Flachmeißel	101
Bandsägeblätter	69	Flaschenwagenheber	157
Batterieklammern-Abzieher	107	Flächenbürste	56, 57, 59
Baummarker	197	Flachwinkel	168
Beutel für Staubsauger	64	Fräserblätter und Halter	59
Bi-Metall Lochsägen (-Sätze)	39 - 42	Frässtifte (-Satz)	31, 32
Bits (Bit-Sätze)	118 - 121	Frischwasserpumpen	193
Blechschälbohrer	32	Fugenbesen	57
Bohrer (-Sätze)	51 - 55	Fühlerlehre	170
Bohrkrone	27		
Bremssattelbürste	61	G	
Bügelsäge (-blatt)	109	Ganzstahl-Schraubzwinde	4
Bürste für Staubsauger	72	Gartenpumpe	194
		Gehungssägen	71
C		Gegenstützen für Innenauszieher	103
CarryMore	176	Getriebezwinde	5
Combi-Schere	15	Gewindebohrer	36 - 39
Cuttermesser	16	Gewindeschablone	170
		Gewindeschneidwerkzeugsatz	38
D		Glasfaserbandmaß	164
Decken- und Montagestütze	9	Gleithammer-Vorrichtung	103
Dichtungsschaber	109	Gliedermaßstab (Holz, Glasfaser)	165
Digital-Messschieber	178	Goldschmiede-Schere	15
Digital-Winkelmessgerät	175	Gradmesser	170
Distanzmessgerät	169 - 170	Grillbürsten	63
Doppelmaulschlüssel	142	Gripzangen	133
Doppelringschlüssel	143		
Drehmomentschlüssel	122	H	
Drehspaltkeil	98	Haarwinkel, Haarlineal	169
Druckguss-Schraubzwinde	5	Hammer	96 - 101
		Handbeil	98, 99

Hand(draht)bürste	51
Handfeger	57
Handgewindebohrer	36, 38
Handsäge	109
Handybox	172
Hartmetall-Lochsäge	38
Hartmetallscheiben	43
Hebelzwinge	4
Heizkesselbürsten	56
Höhenreißer	170
Holzbohrer	49
Hobelmaschine	75
HSS Bohrer	46 - 48
HSS-Einschnittgewindebohrer-Satz	33

I

Idealschere	14
Innenauszieher	103
Innen-Sechskant Steckschlüssel	125
Inspektionslampe	154

K

Kabelbinder	172
Kabelmesser	18
Kardangelenk, Innen- & Außenvierkant	122, 124
Kartuschenpresse	140
Kegelbürste	50
Kegelsenker (-Satz)	29
Klingen (Trapez-, Haken-, Abbrechklingen)	17
Klingen-Klappmesser	16
Kniehebelspanner	7
Knieschoner	196
Kopflampe	154, 155
Kreide, Speckstein, Wandkreide	201
Kreuzlaser	171
Kreuzschlüssel für Radmuttern	140
Kugelgelenk-Ausdrücker	106
Kugellager Ausbau- und Einbauwerkzeug Satz	107
Kühlschmier-Konzentrat / Kühlschmierstift	60

L

Lampen	154 - 156
Latthammer	93 - 101
Lochsägen (-Set)	39
Lochsägenhalter	41

M

Magnethalter	172
Magnetschutzbacken	13
Markierstifte	201
Maul-Gripzange	133
Maschinengewindebohrer	33
Mehrzweck-Schere	15
Mess-Schieber	166 - 167
Messzeugsatz	168
Mikro-Präzisions-Abisolierer	21
Minen für Marker	197
Morsekonus zu HM-Lochsäge	28
Motorsensen u. Freischneider Bürsten	54
Multi-Tool	16
Muttersprenger mechanisch	107

N

Nageleisen	110
Nass-/Trockensauger	62 - 63
Nietzange	134
Nylonhammer	89

O

Ofenrohrwischer + Zubehör	56
Oberflächenpumpe	195

P

Permanentmarker	198
Pinselbürste	53
Pipeline-Bürste	50
Präzisionsbits	118

R

Raspeln	59
Reißnadel	166
Ring-Maulschlüssel	134
Rohr- und Muffenbürsten	56
Rollmeter	164
Rotationslaser	173
Rucksack	177
Rührer (Mörtel, Scheiben)	61
Rundbürste	50 - 54

S

Sägen	109
Sägeblatt	109

Sechskant-Steckschlüssel	111
Sechskant-Stiftschlüssel (Satz)	111
Satinierbürste	53
Schalungsbohrer	49
Schaum Spray	60
Schiebelehre	166
Schlageinsätze	91 - 92
Schlagschnur-Geräte	202
Schlagschrauber	85
Schlagzahlen, Schlagbuchstaben	203
Schleifteller	25
Schleifmaschinen	70
Schleifböcke	70
Schlosserhammer	96, 101
Schmutzwasserpumpen	193 - 194
Schneideisen	34
Schneidpaste	68
Schnellspann-Adapter	7
Schnitzfrässcheiben	38
Schonhammer	86 - 89
Schraubenausdreher-Satz	103
Schraubendreher	114
Schraubstock, Zubehör	11
Schreinerwinkel	165
Schutzbrille	196
Schweizer Präzisionswerkzeuge	141 - 151
Signalband	202
Sortimentskasten	172 - 173
Spaltaxt, -hammer	99
Spannelemente für Schweißische	8
Spitzhacke, mini	110
Spray-Marker	202
Stahlmagazin	171
Stahlmaßstab	169
Stahlschraubenschlüssel	102
Staubsauger	62 - 63
Staubsaugerbeutel	64
Steckschlüssel für Torx-Schrauben	113
Stiftschlüssel	113
Stirnlampe	154
STC-Spanner	8
Steinbohrer	45
Stichsägeblatt	37
Streichmaß	170
Strukturierbürste	52
Stufenbohrer (-Satz)	30

T

Taschenlampe	154
Teleskopleiter	192
Tellerbürste	52
Temperguss-Schraubzwinde	4, 5
Tiefenmessschieber	167
Tieflochmarker	197
Tischbohrmaschinen	72 - 73
Trapezklingenmesser	16
Trennabzieher	106
Trennscheibe	22
Trennvorrichtung mit Schnellspann-Druckspindel	104
Türspanner	7

U

Umfangrapselscheiben	38
Umschaltknarren	121
Umschaltknarren flexibler Kopf	122
Universalbohrer	45
Unkrautbürsten	57

V

VDE-Werkzeuge	152 - 153
Verlängerungen, schwenkbar, Innen- u. Außenvierkant	122
Verlängerungen, flexibel	122
Vorschlaghammer	91

W

Wasserpumpenzange	133
Wasserwaagen	163
Werkbank	191
Werkstatteinrichtung	190
Werkzeugkoffer, Boxen, Kasten	173
Werkzeugtasche	176
Werkzeugwagen – Sortimente	178 - 187
Windeisen, verstellbar	38
Winkelspanner	7
Workspace	190

Z

Zangen	132
Zimmermannsbleistifte	201
Zopf-Kegelbürste	50 - 51
Zopf-Pinselbürste	53
Zopf-Rundbürste	50 - 51
Zopf-Topfbürste	50 - 51
Zopfbürsten	50 - 51
Zündkerzenbürste	55



RIAL Werkzeuggroßhandels GmbH

Achenstraße 12 | 6322 Kirchbichl | Tel. +43 5332 70490 | rial@rial-tools.at | www.rial-tools.at