

# Milwaukee®

Nothing but **HEAVY DUTY.**™



# 2026

HÄNDLER-KATALOG  
ZUBEHÖR | HANDWERKZEUGE | AUFBEWAHRUNG  
ÖSTERREICH

**Milwaukee**

Nothing but **HEAVY DUTY.**



# INHALT

## ZUBEHÖR

### BOHREN UND MEISSELN

#### MEISSEL

Sechskant 21 mm/ 28 mm / 30 mm	31 - 32
SDS-Max	30
SDS-Max selbstschärfende Meißel	27 - 28
SDS-Plus	29
SDS-Plus selbstschärfende Meißel	27 - 28

#### DIAMANTBOHREN

Diamant Nassbohrer	87 - 88
Diamant Trockenbohrer	89 - 90
M14 Diamant Trockenbohrer	83 - 85
Diamant-Nassbohrkronen	85 - 86

#### Bohrer: Beton & Stein

SHOCKWAVE™ Betonbohrer - Rundschaft	35
SDS-Max - Sonstige	23 - 26
SDS-Max 4-Schneiden (MX4)	20 - 21
SDS-Max Fräsbohrkronen/Hohlbohrkronen	22 - 23
SDS-Plus 2-Schneiden (M2)	9 - 12
SDS-Plus 4-Schneiden (MX4)	4 - 8
SDS-Plus Schlagbohrkronen	19
SDS-Plus Verlängerungen	13 - 14
Absaugbohrer & Absaugungslösungen	15 - 18

#### Bohrer: Metall

Kegelsenker	52
HSS Kernlochbohrer	66 - 67
HSS-G	57 - 58, 61
HSS-G Red Colbalt	50 - 51
HSS-G Ti Red Hex - SHOCKWAVE™ schlagfest	48 - 49
HSS-R	59 - 60
Stufenbohrer	62 - 65
Thunderweb	53 - 57

#### Bohrer: Sonstige

Glas- & Fliesenbohrer	35
Mulimaterial	33 - 34

#### Bohrer: Holz

Schlangenbohrer	37 - 38
Schlangenbohrer - SHOCKWAVE™ schlagfest	36
Schalungsbohrer	44
Flachholzbohrer	43
Forstnerbohrer	37, 39
Holzbohrer	42
Selbstbohrer	41
SPEED FEED™ Holzbohrer	44
SWITCHBLADE™ Selbstbohrer - SHOCKWAVE™ schlagfest	40

#### Lochsägen

Kreisschneider	78
BIG HAWG™ Multimaterial	81
Bi-Metall Contractor Lochsägen	74
HCS Lochsägen	82
HOLE DOZER™ - Bi-Metall	68 - 72, 79
HOLE DOZER™ - Hartmetall bestückt	73, 79
Lochsägen Zubehör	75
Lochsägen - SHOCKWAVE™ schlagfest	82
TCT-Lochsägen für Edelstahl	80
Lochsägen - QUIK-LOK™	76 - 77

## BEFESTIGEN

Bithalter - SHOCKWAVE™ schlagfest	96 - 97
Nägel und Klammern	116 - 121
Steckschlüssel - SHOCKWAVE™ schlagfest	97 - 98
Winkelschraubvorsatz/Winkelschraubgelenk	99 - 100
Schrauberbits	100 - 101
Schrauberbits - SHOCKWAVE™ schlagfest	91 - 96
Schlagnüsse & Adapter - SHOCKWAVE™ schlagfest	98, 102 - 115

## SÄGEN, TRENNEN UND SCHLEIFEN

### TRENNEN UND SCHLEIFEN

Schleifpapier	187
Schleifbänder	194 - 196
Schleifblätter für Exenterschleifer	188 - 193
Drahtbürsten	197 - 202
Poliermittel	203 - 205
Systemzubehör - Nassbohrkronen	206
Systemzubehör - Bohrhämmer	207
Systemzubehör - Hobel	210
Bohrfutter	208 - 209

### Diamantzubehör

Diamanttrennscheiben	170 - 178
Diamant-Topfscheiben	179

### Schleifen

Hartmetallfräser	186
FIXTEC Mutter	185
Fächerschleifscheiben	183 - 184
Schrupp- und Trennscheiben	180 - 183

### SÄGEN

Bandsägebänder	168 - 169
Fräser für die Oberfräse	148 - 163

### Kreissägeblätter

Kreissägen	164 - 165
Kapp- und Gehrungssägen	166
Tischkreissägen	166
Metall-Handkreissägen	167

### Stichsägeblätter

Metall	141 - 142
Stichsägeblätter für spezielle Materialien	142 - 143
Holz & Kunststoff	138 - 140

### Multitool Zubehör

Starlock Aufnahme	144 - 148
-------------------	-----------

### SAWZALL™ Säbelsägeblätter

#### Abbruch Holz & Nägel

The AX™	130 - 131
Thin Kerf	131

#### Metall

The TORCH™ Hartmetall Technologie	124 - 126
The TORCH™	127 - 128
Thin Kerf	129

#### Mulimaterial

The WRECKER™ Hartmetall Technologie	132
The WRECKER™	133
SAWZALL™ Säbelsägeblätter Sets	136
Stichsägeblätter für spezielle Materialien	134 - 136
Holz & Kunststoff	133 - 134
HACKZALL™ Säbelsägeblätter	137

## HANDWERKZEUGE

### MESSEN, MARKIEREN UND WASSERWAGEN

Bandmaße kurz	211 - 218
Bandmaße lang	219
Gliedermaßstäbe	218
Entfernungsmesser	220
Wasserwaagen	221 - 227
Digitale Wasserwaage	221
Schlagschnur	228
Zimmermannswinkel	229
Anschlagwinkeldreieck	229
INKZALL™ (Permanent-) Marker	230 - 232

### SCHNEIDWERKZEUG

Messer und Klängen	233 - 238
Rohrabschneider	241 - 244
Sägen	239 - 240
Scheren	240
Blechscheren	241
Stiftentgrater	242
Entgrater	243
Gewindebohrer/Gewindeschneideisen	245 - 247

### DEMONTAGEWERKZEUGE

Nagelisen	248 - 249
Stemmeisen	254
Hämmer	250 - 253
Meißel	261
Haken- und Anreißwerkzeuge	254

### SCHRAUBENDREHER UND ELEKTRIKERWERKZEUGE

Rohrzangen- und Schlüssel	255 - 257
Innensechskantschlüssel	258 - 259
Schraubendreher	260 - 263
Steckschlüssel	264 - 265
VDE Schraubendreher	265 - 266
Abisolier- und Abmantelungswerkzeug	266 - 267
Kabelelektroschraubenzieher	267
Crimpzange	267

### ZANGEN

VDE Zangen	268 - 269
Zangen	270
Zangenschlüssel	270
Farmerzange	272
Zangen für den Automotivbereich	273 - 274
TORQUE LOCK™ Schweißer-Gripzangen	275
TORQUE LOCK™ Gripzangen	276 - 277

### RING-, MAUL-SCHLÜSSEL & ROHRZANGEN

Maulschlüssel	278 - 279
MAX BITE™ Ring-Maulschlüssel	279 - 280
MAX BITE™ Ratschen-Ring-Maulschlüssel	281
MAX BITE™ Gelenk-Ratschen-Ring-Maulschlüssel	282
Doppel-Maulschlüssel	283
Doppel-Ringschlüssel, gekröpft	284
Doppel-Ringschlüssel, offen	285
Rohrzangen	286 - 287
Rollgabelschlüssel	287

### RATSCHEN & STECKSCHLÜSSEL

Ratschen und Steckschlüssel Sets	288 - 289
1/4" Ratschen und Steckschlüssel	290 - 296
3/8" Ratschen und Steckschlüssel	296 - 302
1/2" Ratschen und Steckschlüssel	303 - 308
T-Gelenkschlüssel	309

### GARTENWERKZEUGE

#### GEWERKESETS

	310 - 313
	314 - 315

## AUFBEWAHRUNGSMÖGLICHKEITEN

### PACKOUT™

PACKOUT™ Sets	318 - 319
PACKOUT™ Transportkarre & Trolley Koffer	320 - 321
PACKOUT™ Koffer	322 - 323, 326
PACKOUT™ Organisier	324 - 325
PACKOUT™ Kühltaschen und -Boxen	327, 331
PACKOUT™ Werkzeugtaschen und Rucksäcke	328 - 331, 346
PACKOUT™ Montageplatte	332
PACKOUT™ Seitenhalterungen	333
PACKOUT™ Werkzeugtrage und Trennwände	334
PACKOUT™ Einlagen für Werkzeugwagen	335 - 341
PACKOUT™ Isolierbecher und -Flaschen	341 - 343
PACKOUT™ Werkstattdösungen	343 - 345
Werkzeugeimer	347
Werkzeuggürtel	350 - 351

## WERKZEUGWAGEN

TOOLGUARD™ Werkzeugwagen	350 - 360
Einlagen für Werkzeugwagen	361 - 374



# NEUE GENERATION SDS-PLUS HAMMERBOHRER



**VARIABLE  
4-SPIRAL-GEOMETRIE**

**4-SCHNEIDEN-VOLL-  
HARTMETALL-KOPF**



**KONVEXES  
SCHAFTENDE**

**PRÄZISIONS-  
GEFERTIGT IN  
DEUTSCHLAND**

**PGM-  
ZERTIFIZIERT**



**TARGET TIP  
TECHNOLOGIE**

**AUFGESCHWEISSTER  
VOLLHARTMETALLKOPF**



## SDS-Plus MX4 Hammerbohrer - 4-Schneiden



Die Milwaukee® MX4™ SDS-Plus Hammerbohrer sind entwickelt für härteste Anwendungen und verfügen über einen einteiligen, aufgeschweißter Vollhartmetallkopf (bis Ø 20 mm) für längste Standzeit in Armierungseisen und unübertroffene Bohrgeschwindigkeit in Beton.

4-Schneiden-Vollhartmetallkopf: verbesserte Geometrie mit scharfer Zentrierspitze, Armierungsfasern und neuen Spiraleintrittskanälen ermöglicht punktgenaues Anbohren, präzise Bohrlöcher und höchste Standzeit bei Armierungstreffern - auch unter extremen Baustellenbedingungen.

Optimiertes Spiraldesign mit verstärktem Kern: ein dickerer Spiralkern mit wechselnder SPEED- und HEAVY-DUTY-Spiralrücken für schnelleren Bohrmehltransport, geringere Reibung und überlegene Stabilität bei anspruchsvollen Anwendungen.

Konvexes Schaftende für höchste Energieübertragung: das konvex geformte Schaftende optimiert die Kraftübertragung von der Maschine zur Bohrspitze für einen geringeren Energieverlust, höhere Bohrleistung und Produktivität.

Einteiliger, geschlitzter Hartmetallkopf bei Bohrern > Ø 20 mm: zum Bohren größere Durchmesser in Beton liefert diese Konstruktion eine außergewöhnliche Stabilität, längere Standzeit und geringere Bruchgefahr bei starker Beanspruchung.

PGM zertifiziert für dübeltaugliche Bohrlöcher.

Made in Germany: hergestellt nach den höchsten Standards für kompromisslose Qualität, Zuverlässigkeit und Leistung auf der Baustelle.

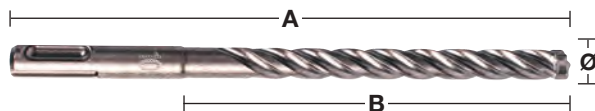
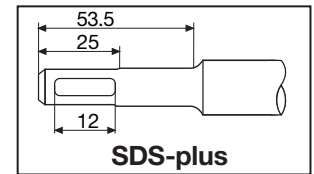

Ø (mm)	Gesamtlänge (mm)	A Arbeitslänge (mm)	B	Vorbohren	Inhalt	Bestell-einheit	Artikel-nummer	GTIN	UVP o. MwSt.	UVP inkl. MwSt.
3.5	115	50			1	1	4932500056	4058546572204	8,90 €	10,68 €
3.5	165	100			1	1	4932500057	4058546572211	9,40 €	11,28 €
4	115	50			1	1	4932500058	4058546572228	9,60 €	11,52 €
4	165	100			1	1	4932500059	4058546572235	9,10 €	10,92 €
5	115	50			1	1	4932352007	4002395366644	8,30 €	9,96 €
5	165	100			1	1	4932352008	4002395368891	8,60 €	10,32 €
5	215	150			1	1	4932478465	4058546346560	14,70 €	17,64 €
5	265	200			1	1	4932478466	4058546346577	16,70 €	20,04 €
5	315	250			1	1	4932478467	4058546346584	22,70 €	27,24 €
5.5	115	50			1	1	4932352009	4002395368907	8,40 €	10,08 €
5.5	165	100			1	1	4932352010	4002395368914	9,20 €	11,04 €
5.5	215	150			1	1	4932478469	4058546346607	15,00 €	18,00 €
5.5	315	250			1	1	4932478470	4058546346614	24,40 €	29,28 €
6	115	50			1	1	4932352011	4002395368921	8,20 €	9,84 €
6	165	100			1	1	4932352012	4002395368938	8,30 €	9,96 €
6	215	150			1	1	4932352013	4002395366705	12,90 €	15,48 €
6	265	200			1	1	4932352014	4002395366712	15,10 €	18,12 €
6	315	250			1	1	4932352015	4002395366729	19,40 €	23,28 €
6.5	115	50			1	1	4932492017	4058546413293	10,00 €	12,00 €
6.5	165	100			1	1	4932430146	4002395378074	10,80 €	12,96 €
6.5	215	150			1	1	4932352016	4002395366736	16,10 €	19,32 €
6.5	265	200			1	1	4932352017	4002395366743	18,10 €	21,72 €
6.5	315	250			1	1	4932352018	4002395366750	23,10 €	27,72 €
6.5	465	400			1	1	4932464596	4058546225414	30,50 €	36,60 €
7	115	50			1	1	4932352019	4002395366767	10,00 €	12,00 €
7	165	100			1	1	4932352020	4002395366774	11,00 €	13,20 €
7	215	150			1	1	4932492018	4058546413309	17,80 €	21,36 €
8	115	50			1	1	4932352021	4002395366781	9,70 €	11,64 €
8	165	100			1	1	4932352022	4002395366798	9,60 €	11,52 €
8	215	150			1	1	4932352023	4002395366804	11,60 €	13,92 €
8	265	200			1	1	4932352024	4002395366811	14,50 €	17,40 €
8	315	250			1	1	4932352712	4002395373703	20,20 €	24,24 €
8	365	300			1	1	4932492019	4058546413316	25,80 €	30,96 €
8	465	400		✓	1	1	4932352713	4002395373710	33,00 €	39,60 €
9	165	100			1	1	4932352944	4002395376025	11,20 €	13,44 €
9	215	150			1	1	4932492020	4058546413323	13,00 €	15,60 €
10	115	50			1	1	4932352025	4002395366828	11,10 €	13,32 €
10	165	100			1	1	4932352026	4002395366835	11,40 €	13,68 €
10	215	150			1	1	4932352027	4002395366842	13,60 €	16,32 €
10	265	200			1	1	4932352028	4002395366859	17,10 €	20,52 €
10	315	250			1	1	4932352029	4002395366866	20,50 €	24,60 €
10	365	300			1	1	4932492021	4058546413330	24,20 €	29,04 €
10	455	400		✓	1	1	4932352030	4002395366873	28,80 €	34,56 €
10	600	540		✓	1	1	4932352945	4002395376032	43,20 €	51,84 €

✓ Mit kurzem Bohrer gleichen Durchmessers vorbohren.

## SDS-Plus MX4 Hammerbohrer - 4-Schneiden

Ø (mm)	Gesamtlänge (mm) A	Arbeitslänge (mm) B	Vorbohren	Inhalt	Bestell-einheit	Artikel-nummer	GTIN	UVP o. MwSt.	UVP inkl. MwSt.
10	1000	940	✓	1	1	4932352946	4002395376049	116,90 €	140,28 €
11	165	100		1	1	4932492022	4058546413347	13,40 €	16,08 €
11	215	150		1	1	4932492023	4058546413354	17,20 €	20,64 €
12	165	110		1	1	4932352031	4002395366880	13,70 €	16,44 €
12	215	160		1	1	4932352032	4002395366897	16,00 €	19,20 €
12	265	210		1	1	4932352033	4002395366903	20,50 €	24,60 €
12	315	260		1	1	4932352034	4002395366910	23,20 €	27,84 €
12	360	300		1	1	4932492024	4058546413361	28,50 €	34,20 €
12	450	400	✓	1	1	4932352035	4002395366927	34,90 €	41,88 €
12	600	550	✓	1	1	4932352947	4002395376056	52,70 €	63,24 €
12	1000	940	✓	1	1	4932352948	4002395376063	125,80 €	150,96 €
13	165	100		1	1	4932492025	4058546413378	17,20 €	20,64 €
13	215	150		1	1	4932492026	4058546413385	21,80 €	26,16 €
14	165	110		1	1	4932352036	4002395366934	20,10 €	24,12 €
14	215	150		1	1	4932352037	4002395366941	23,10 €	27,72 €
14	265	200		1	1	4932352949	4002395376070	25,40 €	30,48 €
14	315	260		1	1	4932352038	4002395366958	29,20 €	35,04 €
14	380	330		1	1	4932478473	4058546346645	34,20 €	41,04 €
14	450	400	✓	1	1	4932352039	4002395366965	42,90 €	51,48 €
14	600	550	✓	1	1	4932352950	4002395376087	59,20 €	71,04 €
14	1000	950	✓	1	1	4932352951	4002395376094	136,60 €	163,92 €
15	165	100		1	1	4932430725	4002395383863	24,70 €	29,64 €
15	265	200		1	1	4932352952	4002395376100	31,40 €	37,68 €
15	450	400	✓	1	1	4932492027	4058546413392	45,30 €	54,36 €
16	165	110		1	1	4932430726	4002395383870	33,40 €	40,08 €
16	215	160		1	1	4932352953	4002395376117	30,60 €	36,72 €
16	265	210		1	1	4932352819	4002395374779	32,60 €	39,12 €
16	315	260		1	1	4932352954	4002395376124	37,30 €	44,76 €
16	450	400		1	1	4932352820	4002395374786	50,40 €	60,48 €
16	600	540	✓	1	1	4932352955	4002395376131	62,10 €	74,52 €
16	1000	950	✓	1	1	4932352956	4002395376148	146,30 €	175,56 €
17	215	150		1	1	4932478474	4058546346652	40,10 €	48,12 €
18	200	150		1	1	4932478899	4058546361815	40,80 €	48,96 €
18	250	200		1	1	4932356502	4002395320950	43,10 €	51,72 €
18	450	400	✓	1	1	4932356503	4002395320967	49,10 €	58,92 €
18	600	550	✓	1	1	4932492028	4058546413408	75,10 €	90,12 €
18	1000	940	✓	1	1	4932479345	4058546371395	147,00 €	176,40 €
20	250	200		1	1	4932356504	4002395320974	49,10 €	58,92 €
20	450	400	✓	1	1	4932356505	4002395320981	55,80 €	66,96 €
20	600	550	✓	1	1	4932492029	4058546413415	89,40 €	107,28 €
20	1000	940	✓	1	1	4932479346	4058546371401	169,80 €	203,76 €
22	250	200		1	1	4932399332	4002395359608	52,90 €	63,48 €
22	450	400	✓	1	1	4932356506	4002395320998	77,20 €	92,64 €
22	1000	940	✓	1	1	4932479347	4058546371418	181,10 €	217,32 €
24	250	200		1	1	4932356507	4002395321001	73,40 €	88,08 €
24	450	400	✓	1	1	4932356508	4002395321018	85,50 €	102,60 €
24	1000	940	✓	1	1	4932479348	4058546371425	192,60 €	231,12 €
25	250	200		1	1	4932399333	4002395359615	72,70 €	87,24 €
25	450	400	✓	1	1	4932356509	4002395321025	92,60 €	111,12 €
25	1000	940	✓	1	1	4932479349	4058546371432	203,90 €	244,68 €
28	250	200		1	1	4932399334	4002395359622	84,10 €	100,92 €
28	450	400	✓	1	1	4932356510	4002395321032	104,70 €	125,64 €
30	250	200		1	1	4932399335	4002395359639	92,90 €	111,48 €
30	450	400	✓	1	1	4932356511	4002395321049	114,60 €	137,52 €
32	450	400	✓	1	1	4932399336	4002395359646	129,90 €	155,88 €

✓ Mit kurzem Bohrer gleichen Durchmessers vorbohren.

## SDS-Plus Hammerbohrer MX4 - 4-Schneiden / 10er Pack

Ø (mm)	Gesamtlänge (mm) A	Arbeitslänge (mm) B	Inhalt	Bestell- einheit	Artikel- nummer	GTIN	UVP o. MwSt.	UVP inkl. MwSt.
5	115	50	10	1	4932352040	4002395366972	70,50 €	84,60 €
5	165	100	10	1	4932471250	4058546288785	73,10 €	87,72 €
5.5	115	50	10	1	4932471251	4058546288792	71,40 €	85,68 €
5.5	165	100	10	1	4932352041	4002395366989	78,20 €	93,84 €
6	115	50	10	1	4932352042	4002395366996	69,70 €	83,64 €
6	165	100	10	1	4932352043	4002395367009	70,50 €	84,60 €
6	215	150	10	1	4932430234	4002395378951	109,60 €	131,52 €
6	265	200	10	1	4932471252	4058546288808	128,40 €	154,08 €
6.5	165	100	10	1	4932479556	4058546373504	91,80 €	110,16 €
6.5	215	150	10	1	4932430235	4002395378968	136,80 €	164,16 €
6.5	265	200	10	1	4932459588	4058546027605	154,00 €	184,80 €
7	165	100	10	1	4932352044	4002395367016	93,50 €	112,20 €
8	115	50	10	1	4932352045	4002395367023	82,50 €	99,00 €
8	165	100	10	1	4932352046	4002395367030	81,60 €	97,92 €
8	215	150	10	1	4932464872	4058546228170	98,70 €	118,44 €
8	265	200	10	1	4932471253	4058546288815	123,30 €	147,96 €
10	165	100	10	1	4932352047	4002395367047	94,30 €	113,16 €
10	215	150	10	1	4932352048	4002395367054	115,80 €	138,96 €
10	265	200	10	1	4932471254	4058546288822	145,40 €	174,48 €
10	315	250	10	1	4932471255	4058546288839	174,20 €	209,04 €
12	165	100	10	1	4932352049	4002395367061	116,80 €	140,16 €
12	215	150	10	1	4932352050	4002395367078	136,50 €	163,80 €
12	265	200	10	1	4932471256	4058546288846	174,20 €	209,04 €
14	215	150	10	1	4932471257	4058546288853	196,30 €	235,56 €
16	265	200	10	1	4932471258	4058546288860	277,00 €	332,40 €

## SDS-Plus MX4 Hammerbohrer 4-Schneiden / 50er Pack

Ø (mm)	Gesamtlänge (mm) A	Arbeitslänge (mm) B	Inhalt	Bestell- einheit	Artikel- nummer	GTIN	UVP o. MwSt.	UVP inkl. MwSt.
5.5	165	100	50	1	4932472234	4058546326302	322,90 €	387,48 €
6	115	50	50	1	4932430437	4002395380985	311,20 €	373,44 €
6	165	100	50	1	4932430438	4002395380992	311,20 €	373,44 €
6	215	150	50	1	4932430462	4002395381234	483,70 €	580,44 €
6.5	165	100	50	1	4932479557	4058546373511	405,00 €	486,00 €
6.5	215	150	50	1	4932430463	4002395381241	603,70 €	724,44 €
6.5	265	200	50	1	4932459589	4058546027612	678,70 €	814,44 €
7	115	50	50	1	4932472154	4058546325503	374,90 €	449,88 €
7	165	100	50	1	4932472155	4058546325510	412,50 €	495,00 €
8	115	50	50	1	4932479368	4058546371623	363,70 €	436,44 €
8	165	100	50	1	4932430439	4002395381005	362,00 €	434,40 €
8	215	150	50	1	4932430440	4002395381012	437,50 €	525,00 €
8	315	250	50	1	4932472156	4058546325527	757,50 €	909,00 €
8	465	400	50	1	4932472157	4058546325534	1237,50 €	1485,00 €
10	115	50	50	1	4932479369	4058546371630	437,80 €	525,36 €
10	165	100	50	1	4932430441	4002395381029	429,50 €	515,40 €
10	215	150	50	1	4932430442	4002395381036	512,50 €	615,00 €
10	315	250	50	1	4932472158	4058546325541	769,10 €	922,92 €
10	455	390	50	1	4932472159	4058546325558	1080,00 €	1296,00 €
12	165	100	50	1	4932472160	4058546325565	515,70 €	618,84 €
12	215	150	50	1	4932430443	4002395381043	603,50 €	724,20 €
12	315	250	50	1	4932472161	4058546325572	872,50 €	1047,00 €
12	450	400	50	1	4932472162	4058546325589	1308,70 €	1570,44 €
14	210	150	50	1	4932478097	4058546340308	867,30 €	1040,76 €

## SDS-Plus MX4 Hammerbohrer 4-Schneiden / Sets

Beschreibung	Geliefert in	Inhalt	Bestell- einheit	Artikel- nummer	GTIN	UVP o. MwSt.	UVP inkl. MwSt.
<b>SDS-Plus MX4 Hammerbohrer Set (5-teilig)</b> ① Ø 5 / 6 x 115 mm, Ø 6 / 8 / 10 x 165 mm	Kunststoff-kassette	5	12	4932500063	4058546572273	49,90 €	59,88 €
<b>SDS-Plus MX4 Hammerbohrer Set (5-teilig)</b> ① Ø 5,5 x 115 mm, Ø 5,5 / 6 / 7 / 8 x 165 mm	Kunststoff-kassette	5	12	4932500064	4058546572280	50,50 €	60,60 €
<b>SDS-Plus MX4 Hammerbohrer Set (7-teilig)</b> ② Ø 5 / 6 x 115 mm, Ø 6 / 8 / 8 / 10 x 165 mm, Ø 12 x 160 mm	Kunststoff-kassette	7	6	4932500060	4058546572242	69,90 €	83,88 €
<b>SDS-Plus MX4 Hammerbohrer Set (7-teilig)</b> ② Ø 5,5 / 6 x 115 mm, Ø 5 / 5,5 / 6 / 8 / 10 x 165 mm	Kunststoff-kassette	7	6	4932500061	4058546572259	67,20 €	80,64 €
<b>SDS-Plus MX4 Hammerbohrer Set (10-teilig)</b> ② Ø 5 / 6 / 6 x 115 mm, Ø 6 / 6 / 8 / 8 / 10 x 165 mm, Ø 12 x 160 mm	Kunststoff-kassette	10	6	4932500062	4058546572266	93,50 €	112,20 €

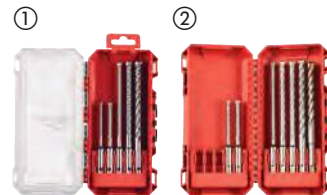

**DESIGNED FOR USE IN  
PACKOUT<sup>™</sup>**



# PROFESSIONELL

## Schneller Bohrfortschritt in Beton



**25%**  
**SCHNELLER\***  
 3 BREAKER-POINTS-  
 VORTRIEBSZÄHNE

\* vs. vorherige Generation



**2**  
**SPIRALIG**  
 MIT KONISCH  
 VERLAUFENDEM  
 SPIRALRÜCKEN



**2**  
**SCHNEIDER**  
 IDEAL ZUM  
 BOHREN MIT  
 AKKU-HÄMMERN

## SDS-Plus Hammerbohrer - 2-Schneiden



Made in Germany

**SCHNELLSTER:** Neue aggressive Bohrspitze mit 3 Breaker Points Vortriebszähnen und konisch verlaufender Spiralrücken minimieren die Reibung und sorgen für schnellen Bohrfortschritt.

**STANDZEIT:** Vergrößerte Armierungfasern und kernverstärkte Spirale ermöglichen eine höhere Kraftübertragung, geringere Vibrationen und geringere Bruchgefahr.

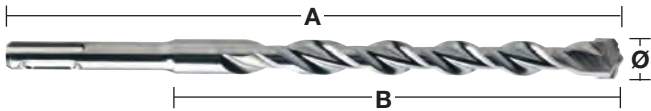
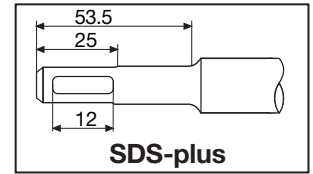

Ø (mm)	Gesamtlänge (mm) A	Arbeitslänge (mm) B	Vorbohren	Inhalt	Bestell-einheit	Artikel-nummer	GTIN	UVP o. MwSt.	UVP inkl. MwSt.
3	110	50		1	1	4932352892	4002395375509	10,00 €	12,00 €
3.5	110	50		1	1	4932373908	4002395353378	10,00 €	12,00 €
4	110	50		1	1	4932339498	4002395304561	5,50 €	6,60 €
4	160	100		1	1	4932399143	4002395357505	6,80 €	8,16 €
4.8	110	50		1	1	4932352130	4002395367832	7,90 €	9,48 €
5	110	50		1	1	4932307067	4002395308835	4,20 €	5,04 €
5	160	100		1	1	4932399315	4002395359431	5,00 €	6,00 €
5	210	150		1	1	4932399316	4002395359448	8,20 €	9,84 €
5.5	110	50		1	1	4932339499	4002395304578	4,80 €	5,76 €
5.5	160	100		1	1	4932340408	4002395311910	5,40 €	6,48 €
5.5	210	150		1	1	4932399317	4002395359455	8,40 €	10,08 €
5.5	260	200		1	1	4932399318	4002395359462	12,40 €	14,88 €
5.5	310	250		1	1	4932399319	4002395359479	14,70 €	17,64 €
5.5	410	350		1	1	4932399320	4002395359486	19,30 €	23,16 €
6	110	50		1	1	4932307068	4002395308842	4,10 €	4,92 €
6	160	100		1	1	4932307069	4002395308859	4,50 €	5,40 €
6	210	150		1	1	4932373136	4002395346394	7,60 €	9,12 €
6	260	200		1	1	4932353819	4002395320127	8,40 €	10,08 €
6	310	250		1	1	4932399321	4002395359493	13,90 €	16,68 €
6	460	400	✓	1	1	4932399322	4002395359509	22,40 €	26,88 €
6.5	110	50		1	1	4932344292	4002395312276	5,40 €	6,48 €
6.5	160	100		1	1	4932344293	4002395312269	5,90 €	7,08 €
6.5	210	150		1	1	4932399147	4002395357574	8,60 €	10,32 €
6.5	260	200		1	1	4932399148	4002395357581	10,00 €	12,00 €
6.5	310	260		1	1	4932399323	4002395359516	12,40 €	14,88 €
7	110	50		1	1	4932353820	4002395320134	5,70 €	6,84 €
7	160	100		1	1	4932340409	4002395311927	6,30 €	7,56 €
7	210	150		1	1	4932399222	4002395358366	7,90 €	9,48 €
7	250	200		1	1	4932399324	4002395359523	10,50 €	12,60 €
8	110	50		1	1	4932307070	4002395308866	5,00 €	6,00 €
8	160	100		1	1	4932307071	4002395308873	5,60 €	6,72 €
8	210	150		1	1	4932307072	4002395308880	6,30 €	7,56 €
8	260	200		1	1	4932353821	4002395320141	7,90 €	9,48 €
8	310	250		1	1	4932399325	4002395359530	11,40 €	13,68 €
8	400	350		1	1	4932399326	4002395359547	14,50 €	17,40 €
8	460	400	✓	1	1	4932367013	4002395336692	17,90 €	21,48 €
8	600	540	✓	1	1	4932399327	4002395359554	26,90 €	32,28 €
8	1000	940	✓	1	1	4932399328	4002395359561	52,10 €	62,52 €
9	160	100		1	1	4932353823	4002395320165	7,30 €	8,76 €
9	210	150		1	1	4932353822	4002395320158	8,70 €	10,44 €
10	110	50		1	1	4932340410	4002395311934	6,00 €	7,20 €
10	160	100		1	1	4932307073	4002395308897	6,40 €	7,68 €
10	210	150		1	1	4932307074	4002395308903	7,30 €	8,76 €
10	260	200		1	1	4932344295	4002395312252	9,10 €	10,92 €
10	310	250		1	1	4932353824	4002395320172	10,50 €	12,60 €
10	450	400	✓	1	1	4932344296	4002395312245	16,00 €	19,20 €
10	600	550	✓	1	1	4932367014	4002395336708	26,90 €	32,28 €
10	1000	950	✓	1	1	4932367015	4002395336715	56,70 €	68,04 €



## SDS-Plus Hammerbohrer - 2-Schneiden

Ø (mm)	Gesamtlänge (mm) A	Arbeitslänge (mm) B	Vorb bohren	Inhalt	Bestell- einheit	Artikel- nummer	GTIN	UVP o. MwSt.	UVP inkl. MwSt.
11	160	100		1	1	4932367066	4002395336722	8,60 €	10,32 €
11	260	210		1	1	4932399329	4002395359578	10,00 €	12,00 €
12	160	110		1	1	4932307075	4002395308910	7,00 €	8,40 €
12	210	160		1	1	4932307076	4002395308927	8,40 €	10,08 €
12	260	210		1	1	4932344297	4002395312238	10,50 €	12,60 €
12	310	260		1	1	4932353825	4002395320189	12,60 €	15,12 €
12	450	400	✓	1	1	4932307077	4002395308934	18,10 €	21,72 €
12	600	550	✓	1	1	4932367068	4002395336746	28,40 €	34,08 €
12	1000	950	✓	1	1	4932367017	4002395336760	70,50 €	84,60 €
13	160	110		1	1	4932307946	4002395309054	10,50 €	12,60 €
13	260	210		1	1	4932344298	4002395312221	15,80 €	18,96 €
14	160	110		1	1	4932307078	4002395308941	10,70 €	12,84 €
14	210	160		1	1	4932353826	4002395320196	12,10 €	14,52 €
14	260	210		1	1	4932307079	4002395308958	13,60 €	16,32 €
14	310	260		1	1	4932399330	4002395359585	14,50 €	17,40 €
14	450	400	✓	1	1	4932307088	4002395309047	21,40 €	25,68 €
14	600	550	✓	1	1	4932367018	4002395336777	31,60 €	37,92 €
14	1000	950	✓	1	1	4932367019	4002395336784	75,80 €	90,96 €
15	160	110		1	1	4932373910	4002395353392	13,10 €	15,72 €
15	260	210		1	1	4932344300	4002395312207	17,30 €	20,76 €
16	160	110		1	1	4932307080	4002395308965	13,70 €	16,44 €
16	210	160		1	1	4932307081	4002395308972	15,00 €	18,00 €
16	260	210		1	1	4932399331	4002395359592	16,70 €	20,04 €
16	310	260		1	1	4932344301	4002395312191	18,60 €	22,32 €
16	450	400	✓	1	1	4932307082	4002395308989	29,70 €	35,64 €
16	600	550	✓	1	1	4932367069	4002395336791	32,70 €	39,24 €
16	1000	950	✓	1	1	4932367021	4002395336814	80,50 €	96,60 €
18	200	150		1	1	4932344303	4002395312177	26,10 €	31,32 €
18	250	200		1	1	4932307083	4002395308996	30,30 €	36,36 €
18	300	250		1	1	4932344304	4002395312160	30,20 €	36,24 €
18	450	400	✓	1	1	4932340411	4002395311941	33,40 €	40,08 €
18	600	550	✓	1	1	4932367022	4002395336821	48,90 €	58,68 €
18	1000	950	✓	1	1	4932367024	4002395336845	95,40 €	114,48 €
20	200	150		1	1	4932344305	4002395312153	31,40 €	37,68 €
20	250	200		1	1	4932307084	4002395309009	47,30 €	56,76 €
20	300	250		1	1	4932399027	4002395356126	35,10 €	42,12 €
20	450	400	✓	1	1	4932307085	4002395309016	38,70 €	46,44 €
20	600	550	✓	1	1	4932367025	4002395336876	50,40 €	60,48 €
20	1000	950	✓	1	1	4932367026	4002395336883	107,00 €	128,40 €
22	250	200		1	1	4932373911	4002395353408	45,80 €	54,96 €
22	450	400	✓	1	1	4932344307	4002395312139	59,20 €	71,04 €
22	600	550	✓	1	1	4932367027	4002395336890	77,80 €	93,36 €
22	1000	950	✓	1	1	4932367029	4002395336913	117,90 €	141,48 €
24	250	200		1	1	4932373922	4002395353521	48,40 €	58,08 €
24	450	400	✓	1	1	4932307087	4002395309030	66,40 €	79,68 €
25	250	200		1	1	4932344308	4002395312122	54,50 €	65,40 €
25	450	400	✓	1	1	4932344309	4002395312115	70,10 €	84,12 €
25	1000	950	✓	1	1	4932367030	4002395336975	137,50 €	165,00 €
26	250	200		1	1	4932344310	4002395323814	58,00 €	69,60 €
26	450	400	✓	1	1	4932344311	4002395312092	71,60 €	85,92 €

✓ Mit kurzem Bohrer gleichen Durchmessers vorbohren.

## SDS-Plus M2 Hammerbohrer 2-Schneiden / 10er Pack

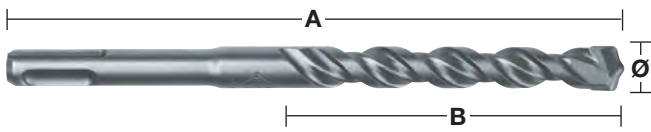

Ø (mm)	Gesamtlänge (mm) A	Arbeitslänge (mm) B	Inhalt	Bestell-einheit	Artikel-nummer	GTIN	UVP o. MwSt.	UVP inkl. MwSt.
5	110	50	10	1	4932371702	4002395344017	37,80 €	45,36 €
5	160	100	10	1	4932352520	4002395371785	45,00 €	54,00 €
5.5	110	50	10	1	4932352521	4002395371792	43,20 €	51,84 €
5.5	160	100	10	1	4932371703	4002395344024	49,10 €	58,92 €
6	110	50	10	1	4932371704	4002395344031	36,90 €	44,28 €
6	160	100	10	1	4932371705	4002395344048	40,50 €	48,60 €
6	210	150	10	1	4932399337	4002395359653	68,40 €	82,08 €
6.5	160	100	10	1	4932399338	4002395359660	53,10 €	63,72 €
6.5	210	150	10	1	4932399339	4002395359677	77,40 €	92,88 €
6.5	260	200	10	1	4932399340	4002395359684	90,00 €	108,00 €
7	160	100	10	1	4932373225	4002395348619	56,80 €	68,16 €
8	160	100	10	1	4932371706	4002395344055	50,40 €	60,48 €
8	210	150	10	1	4932399341	4002395359691	58,10 €	69,72 €
10	110	50	10	1	4932352522	4002395371808	54,00 €	64,80 €
10	160	100	10	1	4932371708	4002395344079	57,60 €	69,12 €
10	210	150	10	1	4932371709	4002395344086	65,70 €	78,84 €
10	260	200	10	1	4932399342	4002395359707	85,00 €	102,00 €
12	160	100	10	1	4932399343	4002395359714	64,90 €	77,88 €
12	210	160	10	1	4932371710	4002395344093	78,10 €	93,72 €
12	260	210	10	1	4932399344	4002395359721	98,00 €	117,60 €
14	260	210	10	1	4932371711	4002395344109	127,50 €	153,00 €

## SDS-Plus M2 Hammerbohrer 2-Schneiden / 50er Pack



Ø (mm)	Gesamtlänge (mm) A	Arbeitslänge (mm) B	Inhalt	Bestell-einheit	Artikel-nummer	GTIN	UVP o. MwSt.	UVP inkl. MwSt.
5	110	50	50	1	4932399176	4002395357833	169,80 €	203,76 €
5.5	160	100	50	1	4932399177	4002395357840	224,90 €	269,88 €
6	110	50	50	1	4932399178	4002395357857	174,30 €	209,16 €
6	160	100	50	1	4932399179	4002395357864	188,90 €	226,68 €
7	160	110	50	1	4932399181	4002395357888	262,10 €	314,52 €
8	160	100	50	1	4932399182	4002395357895	222,20 €	266,64 €
8	210	150	50	1	4932399183	4002395357901	267,20 €	320,64 €
10	160	110	50	1	4932399345	4002395359738	262,10 €	314,52 €
10	210	150	50	1	4932399184	4002395357918	308,20 €	369,84 €
10	260	200	50	1	4932399185	4002395357925	387,40 €	464,88 €
12	210	160	50	1	4932399186	4002395357932	357,00 €	428,40 €

## SDS-Plus M2 Hammerbohrer 2-Schneiden / Kassetten



Beschreibung	Inhalt	Bestell-einheit	Artikel-nummer	GTIN	UVP o. MwSt.	UVP inkl. MwSt.
① SDS-Plus M2 Hammerbohrerset (5-teilig) Ø 5/6 x 110 mm und Ø 6/8/10 x 160 mm	5	1	4932352338	4002395369973	23,20 €	27,84 €
① M2 SDS-Plus Hammerbohrer Set (5-teilig) Ø 5,5 x 110 mm und Ø 5,5/6/7/8 x 160 mm.	5	1	4932352834	4002395374922	25,00 €	30,00 €
① SDS-Plus M2 Hammerbohrerset (5-teilig) Ø 10/12/14/16/20 x 450 mm	5	1	4932352801	4002395374595	116,50 €	139,80 €
② SDS-Plus M2 Hammerbohrerset (7-teilig) Ø 5/6/8 x 110 mm und Ø 6/8/10/12 x 160 mm	7	6	4932492116	4058546414832	43,50 €	52,20 €
② SDS-Plus M2 Hammerbohrer Set (10-teilig) Ø 5/5/6/6 x 110 mm und Ø 6/6/8/8/10/12 x 160 mm	10	6	4932492117	4058546414849	54,50 €	65,40 €
③ Bohrer- und Meißel-Set (5-teilig) SDS-Plus Hammerbohrer Ø 6/8/10 x 160 mm, Spitzmeißel und Flachmeißel	5	1	4932430002	4002395376636	41,50 €	49,80 €

①



②



DESIGNED FOR USE IN  
**PACKOUT**

③



# KOMPETENZ IN GESTEINSBEARBEITUNG



**FORSCHUNG UND ENTWICKLUNG**  
*NEUE TECHNOLOGIEN*



**PROTOTYPING**  
*SCHNELLER PROTOTYPENBAU*



**TESTS**  
*UMFASSENDES PRÜFVERFAHREN*



**PRODUKTION**  
*HOCHTECHNOLOGISCHE PRODUKTION*



**SDS-PLUS**

**SDS-MAX**

**MEISSEL**



MADE IN GERMANY

## SDS-Plus Verlängerungen

Universal SDS-Plus Verlängerungen für SDS-Plus Hammerbohrer.

Werkzeugloses Click- & Connect-Verbindungssystem.

Passt für alle SDS-Plus Bohrhämmer und Hammerbohrer.

Ideal zum Bohren um Hindernisse herum wie z. B. installierte Rohre oder Überkopfbohrarbeiten.

Ermöglicht das Bohren tiefer Löcher, z. B. für Armierung, ohne teurere lange Hammerbohrer zu kaufen.

Durchmesser der QUIK-LOK Verriegelung: 21 mm.



Länge (mm)	Inhalt	Bestell-einheit	Artikel-nummer	GTIN	UVP o. MwSt.	UVP inkl. MwSt.
300	1	1	4932471153	4058546287818	153,70 €	184,44 €
450	1	1	4932471154	4058546287825	170,70 €	204,84 €



# ABSAUGBOHRER

Präzise Rundlaufgenauigkeit  
und kreisrunde Bohrlöcher  
**gemäß PGM Prüfsiegel**

Schnelleres und effizienteres Bohren durch  
Staubabsaugung von **bis zu 99 %**

Effizientes Bohren ohne Staub  
für eine sicherere und sauberere  
Arbeitsumgebung

Aktive Bohrkopfkühlung **für**  
**eine längere Standzeit**



## SDS-Plus DUST-LOK™ Absaugbohrer - 4-Schneiden - Variosystem

Effizientes Bohren ohne Staub für eine sicherere und sauberere Arbeitsumgebung.

Saugt bis zu 99 % des Bohrstaubs ab.

Aktive Bohrkopfkühlung für eine längere Standzeit.

4-Schneiden-Design verhindert ein Verkanten des Bohrers bei Armierungstreffern.

Präzise Rundlaufgenauigkeit und kreisrunde Bohrlöcher gemäß PGM.

Universal-Adapter für alle gängigen Staubabsaugungen mit einem Schlauch-Ø 32-38 mm.

	Ø (mm)	Gesamtlänge (mm) A	Arbeitslänge (mm) B	Inhalt	Bestell-einheit	Artikel-nummer	GTIN	UVP o. MwSt.	UVP inkl. MwSt.
①	5	136	100	1	1	4932471155	4058546287832	24,30 €	29,16 €
②	6	136	100	1	1	4932471156	4058546287849	24,30 €	29,16 €
③	8	136	100	1	1	4932471157	4058546287856	25,40 €	30,48 €
④	10	136	100	1	1	4932471158	4058546287863	26,50 €	31,80 €
⑤	12	136	100	1	1	4932471159	4058546287870	27,50 €	33,00 €
⑥	SDS-Plus Aufnahme mit Absaugadapter			1	1	4932471160	4058546287887	49,10 €	58,92 €
	<b>SDS-Plus Absaugbohrer Set (6-teilig)</b>								
⑦	Ø 5 / 6 / 8 / 10 / 12 x 136 mm. 1 x Aufnahmeschaft mit Absaugadapter			7	1	4932471162	4058546287900	174,90 €	209,88 €



Scannen  
Sie hier,  
um das  
Video  
anzusehen.

## SDS-Plus Absaugbohrer - 2-Schneiden - zweiteiliges Design

Integrierte Staubabsaugmöglichkeit für schnellen und effizienten Bohrfortschritt.  
 Staubarmes Bohren für eine saubere und sichere Arbeitsumgebung.  
 Aktive Kühlung des Bohrkopfes für eine längere Standzeit.

Präzise Rundlaufgenauigkeit und passgenaue Dübellöcher, geprüft von der PGM.  
 Universeller Absaugadapter passt auf alle gängigen Absaugsysteme mit einem Schlauchdurchmesser 32-38 mm.

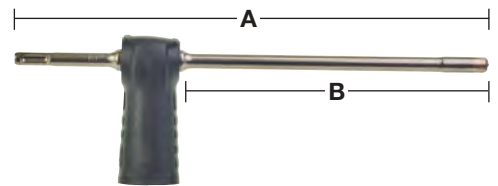

Ø (mm)	Gesamtlänge (mm) A	Arbeitslänge (mm) B	Inhalt	Bestell-einheit	Artikel-nummer	GTIN	UVP o. MwSt.	UVP inkl. MwSt.
12	325	200	1	1	4932459283	4058546002497	99,90 €	119,88 €
14	360	240	1	1	4932459284	4058546002503	103,30 €	123,96 €
16	360	240	1	1	4932459285	4058546002510	109,80 €	131,76 €

## SDS-Max Absaugbohrer - 4-Schneiden - einteiliges Design

Integrierte Staubabsaugmöglichkeit für schnelleres und effizienteres Bohren, entfernt bis zu 99 % des Bohrstaubs

Staubarmes Bohren für eine saubere und sichere Arbeitsumgebung

Aktive Kühlung des Bohrkopfes für eine längere Standzeit

4-Schneiden-Design verhindert ein Verkanten des Bohrers bei Armierungstreffern

Präzise Rundlaufgenauigkeit und passgenaue Dübellöcher, geprüft von der PGM

Universeller Absaugadapter passt auf alle gängigen Absaugsysteme mit einem Schlauchdurchmesser 32-38 mm

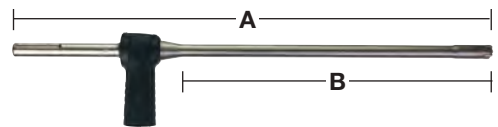

Ø (mm)	Gesamtlänge (mm) A	Arbeitslänge (mm) B	Inhalt	Bestell-einheit	Artikel-nummer	GTIN	UVP o. MwSt.	UVP inkl. MwSt.
16	600	400	1	1	4932459287	4058546002534	215,50 €	258,60 €
18	600	400	1	1	4932459288	4058546002541	249,50 €	299,40 €
20	600	400	1	1	4932459289	4058546002558	260,90 €	313,08 €
22	600	400	1	1	4932459290	4058546002565	283,70 €	340,44 €
24	600	400	1	1	4932459291	4058546002572	295,10 €	354,12 €
25	600	400	1	1	4932459292	4058546002589	306,50 €	367,80 €
28	600	400	1	1	4932459293	4058546002596	299,90 €	359,88 €
28	900	900	1	1	4932459294*	4058546002602	374,90 €	449,88 €
30	600	400	1	1	4932459295	4058546002619	352,10 €	422,52 €
30	900	700	1	1	4932459296	4058546002626	409,00 €	490,80 €
32	600	400	1	1	4932459297	4058546002633	375,60 €	450,72 €
32	900	700	1	1	4932459298	4058546002640	429,30 €	515,16 €
35	900	700	1	1	4932459300	4058546002664	493,90 €	592,68 €
Universal-Absaugadapter			1	1	4931416173	4002395805501	auf Anfrage	auf Anfrage

## Staubschutzkappe

Schützt die Werkzeugaufnahme vor Schmutz oder Staub.

Beschreibung	Inhalt	Bestell-einheit	Artikel-nummer	GTIN	UVP o. MwSt.	UVP inkl. MwSt.
Staubschutzkappe	1	1	9170086960	4002395565504	auf Anfrage	auf Anfrage



## Staubabsaugung für Bohrhämmer

Beschreibung	Inhalt	Bestell-einheit	Artikel-nummer	GTIN	UVP o. MwSt.	UVP inkl. MwSt.
<p>① Staubfangteller: Zum Auffangen von Bohrstaub bei Überkopfb Bohrungen. Geeignet für Ø 5-8 mm</p>	1	1	4932430912	4002395385744	7,70 €	9,24 €
<p>② Xtractor Absaugadapter zur universellen Staubabsaugung bei Bohrungen. Max. BohrØ 28 mm. Passt an alle Sauger mit einem Schlauch-Ø 26 – 41 mm</p>	1	1	4932430446	4002395381074	25,50 €	30,60 €
<p>③ Absaugadapter PHDE72. Für Bohrer und Bohrkronen von Ø 6 - 72 mm. Bürsteneinsatz für verbesserte Absaugleistung, kann für den Einsatz bei Bohrkronen entfernt werden. Anschluss Ø 37 mm außen / Ø 32 mm innen. Ersatz-Dichtlippen (2 Stk.): 4931448564. Ersatz-Bürsteneinsatz: 4931448565</p>	1	1	4932430480	4002395381418	64,00 €	76,80 €
<p>④ Staubabsaugung für Bohrer und Trockenbohrkronen von Ø 25 -152 mm. Bürsteneinsatz für verbesserte Absaugleistung</p>	1	1	4932471990	4058546298890	106,50 €	127,80 €
<p><b>DE16 Universal-Absaugadapter</b></p> <p>⑤ DE16 Universal-Absaugadapter, inklusive Zusatzhandgriff und 3 x Adapter für unterschiedliche Spannhalsdurchmesser von Ø 43 - 59 mm sowie 2 x Ansaugstutzen (49902301)</p>	1	1	4932430835*	4002395384976	84,20 €	101,04 €

①



②



③



④



⑤



## SDS-Plus Universal-Staubabsaugung

Universell einsetzbar mit allen SDS-Plus Bohrhämmern, unabhängig vom Hersteller oder von der Bauform.  
 Einsetzbar mit SDS-Plus Hammerbohrern bis 215 mm Gesamtlänge.  
 Einsetzbar mit allen Absaugsystemen.  
 Durchsichtige Manschette für optimale Sicht & Genauigkeit.  
 Saugt bis zu 99 % des Schwebstaubes ab.  
 Einsetzbar mit oder ohne Absaugung.



Beschreibung	Inhalt	Bestell-einheit	Artikel-nummer	GTIN	UVP o. MwSt.	UVP inkl. MwSt.
SDS-Plus Universal-Staubabsaugung	1	1	4932464916	4058546228613	29,80 €	35,76 €
SDS-Plus Ummantelung Universal-Staubabsaugung	1	1	4932464917	4058546228620	9,60 €	11,52 €



## SDS-Max Meißel-Staubabsaugung

Universell einsetzbar mit allen SDS-Max Bohrhämmern, unabhängig vom Hersteller oder von der Bauform.  
 Einsetzbar mit Spitz- und Flachmeißeln bis 400 mm Gesamtlänge und 25 mm Meißelbreite.  
 Kompakte Bauform für Arbeiten unter beengten Platzverhältnissen.  
 Saugschlauchadapter passend für Milwaukee® Absaugsysteme.



Beschreibung	Inhalt	Bestell-einheit	Artikel-nummer	GTIN	UVP o. MwSt.	UVP inkl. MwSt.
SDS-Max Meißel-Staubabsaugung	1	1	4932471991	4058546298906	138,50 €	166,20 €

## Staubabsaugung für Sechskant-Abbruchhämmer

Universell einsetzbar mit den gängigsten 28 & 30 mm Abbruchhämmer. Perfect Match mit dem MX FUEL<sup>™</sup> Abbruchhammer  
 Einsetzbar mit Spitz- und Flachmeißeln  
 Kompakte Bauform für Arbeiten unter beengten Platzverhältnissen  
 Saugschlauchadapter passend für MILWAUKEE® Absaugsystem



Beschreibung	Inhalt	Bestell-einheit	Artikel-nummer	GTIN	UVP o. MwSt.	UVP inkl. MwSt.
Staubabsaugung für Sechskant-Abbruchhämmer	1	1	4932471992	4058546298913	159,00 €	190,80 €

## SDS-Plus TCT-Schlagbohrkronen

Hammerfeste Schlagbohrkronen für Bohrhämmer bis 4 kg.

Alle Bohrkronen haben ein M16 x 2 Gewinde passend für SDS-Plus- und Sechskant-Aufnahmeschäfte.

Aufnahmeschacht und Zentrierbohrer werden zusätzlich benötigt.

Made in Germany.

Nicht geeignet für den Einsatz in armiertem Beton.

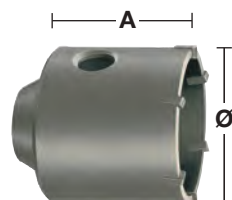
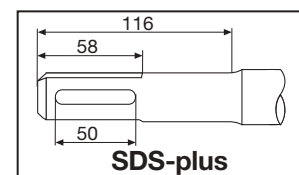

Ø (mm)	Gesamtlänge (mm) A	Inhalt	Bestell-einheit	Artikel-nummer	GTIN	UVP o. MwSt.	UVP o. MwSt.
35	58	1	1	4932344478	4002395312559	74,20 €	89,04 €
50	58	1	1	4932344479	4002395312566	82,70 €	99,24 €
65	50	1	1	4932344480	4002395312573	91,00 €	109,20 €
68	50	1	1	4932399099	4002395357031	91,00 €	109,20 €
82	50	1	1	4932344481	4002395312580	106,50 €	127,80 €
90	50	1	1	4932344482	4002395312597	131,00 €	157,20 €
100	50	1	1	4932480689	4058546409746	161,20 €	193,44 €

## SDS-Plus hammerfeste Schlagbohrkrone - Set

Inhalt: hammerfeste Schlagbohrkrone, SDS-Plus Aufnahmeschacht 105 mm, Zentrierbohrer Ø 8 x 120 mm und Sechskantschlüssel.

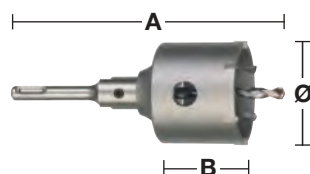

Ø (mm)	Gesamtlänge (mm) A	Arbeitslänge (mm) B	Inhalt	Bestell-einheit	Artikel-nummer	GTIN	UVP o. MwSt.	UVP inkl. MwSt.
65	182	50	4	1	4932399295	4002395359097	125,20 €	150,24 €
68	182	50	4	1	4932399296	4002395359103	125,20 €	150,24 €
82	182	50	4	1	4932399297	4002395359110	137,50 €	165,00 €

## SDS-Plus hammerfeste Schlagbohrkronen - Aufnahmeschäfte

Beide Aufnahmeschäfte SDS-Plus und Hex beinhalten einen Sechskantschlüssel und benötigen zusätzlich einen Zentrierbohrer.

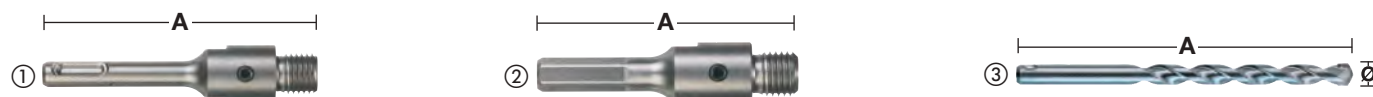

Beschreibung	Aufnahme	Ø (mm)	Gesamtlänge (mm) A	Inhalt	Bestell-einheit	Artikel-nummer	GTIN	UVP o. MwSt.	UVP inkl. MwSt.
① SDS-Plus Aufnahmeschacht	SDS-Plus		105	2	1	4932399966	4002395366255	33,60 €	40,32 €
① SDS-Plus Aufnahmeschacht	SDS-Plus		370	2	1	4932399967	4002395366262	54,10 €	64,92 €
② Hex-Aufnahmeschacht	11 mm Hex		90	2	1	4932399968	4002395366279	31,30 €	37,56 €
③ HM-Bohrer für Mauerwerk, Beton, Ziegel etc.		8	120	1	1	4932399125	4002395357291	9,00 €	10,80 €



Nothing but **HEAVY DUTY.**<sup>™</sup>



## **SDS-MAX MX4<sup>™</sup> HAMMERBOHRER**

Bei MILWAUKEE<sup>®</sup> sind wir unentwegt bestrebt, unsere Produkte im Sinn des Anwenders weiterzuentwickeln. Durch unseren unermüdlichen Antrieb zur Verbesserung und Innovation können wir unsere nächste Generation MX4<sup>™</sup> SDS-MAX Hammerbohrer präsentieren - unsere leistungsstärksten und langlebigsten Bohrer für härteste Anforderungen.

Inspiziert durch unzählige Stunden auf der Baustelle, hat MILWAUKEE<sup>®</sup> mit dem MX4<sup>™</sup> SDS-MAX einen Bohrer mit schnellstem Bohrfortschritt und längster Lebensdauer beim Bohren in armierten Beton\* entwickelt.

Ausgestattet mit der innovativen MILWAUKEE<sup>®</sup> Target Tip Technologie bietet die neue Generation SDS-MAX Hammerbohrer auch bei großen Durchmessern und härtesten Anwendungen eine verbesserte Genauigkeit und Leistung.



## **TARGET TIP TECHNOLOGIE**



**SPITZERE BOHRSPITZE**  
OPTIMIERTE BOHRLEISTUNG IN  
ARMIERUNGSEISEN

# 2x

**LÄNGERE STANDZEIT IN ARMIERUNG\***

\* im Vergleich zur vorherigen Generation

## **VARIABLE 4-SPIRAL GEOMETRIE\***

FÜR SCHNELLEREN BOHRFORTSCHRITT

## **PRÄZISIONSGEFERTIGT IN DEUTSCHLAND**

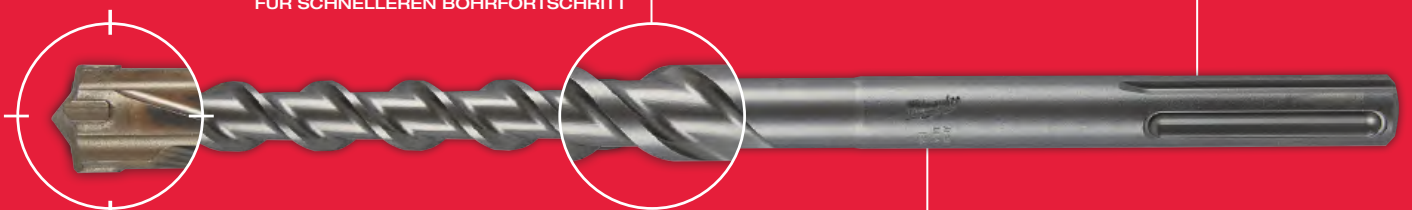

**TARGET TIP  
TECHNOLOGY**



**PGM  
ZERTIFIZIERT**

FÜR DÜBELTAUGLICHE BOHRLÖCHER

\*Variable 4-Spiral-Geometrie bis Ø16 mm, alle größeren Ø mit einer variablen 2-Spiral-Geometrie.

## SDS-Max MX4 Hammerbohrer - 4-Schneiden

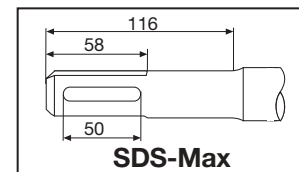
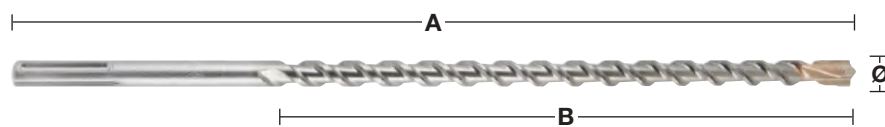

Ø (mm)	Gesamtlänge (mm) A	Arbeitslänge (mm) B	Vorborehen	Inhalt	Bestell-einheit	Artikel-nummer	GTIN	UVP o. MwSt.	UVP inkl. MwSt.
12	340	200		1	1	4932352750	4002395374083	71,00 €	85,20 €
12	540	400	✓	1	1	4932352751	4002395374090	84,00 €	100,80 €
12	740	550		1	1	4932430727	4002395383887	99,60 €	119,52 €
14	340	200		1	1	4932352752	4002395374106	79,20 €	95,04 €
14	540	400	✓	1	1	4932352753	4002395374113	94,30 €	113,16 €
15	340	200		1	1	4932352754	4002395374120	83,70 €	100,44 €
15	540	400	✓	1	1	4932352755	4002395374137	97,90 €	117,48 €
16	340	200		1	1	4932352756	4002395374144	85,40 €	102,48 €
16	540	400	✓	1	1	4932352757	4002395374151	100,00 €	120,00 €
16	940	800	✓	1	1	4932352758	4002395374168	140,10 €	168,12 €
16	1320	1180	✓	1	1	4932352759	4002395374175	296,10 €	355,32 €
18	340	200		1	1	4932352760	4002395374182	88,50 €	106,20 €
18	540	400	✓	1	1	4932352761	4002395374199	105,30 €	126,36 €
18	940	800	✓	1	1	4932352762	4002395374205	144,10 €	172,92 €
18	1320	1180	✓	1	1	4932352763	4002395374212	306,00 €	367,20 €
20	320	200		1	1	4932352764	4002395374229	92,90 €	111,48 €
20	520	400	✓	1	1	4932352765	4002395374236	107,50 €	129,00 €
20	920	800	✓	1	1	4932352766	4002395374243	148,40 €	178,08 €
20	1320	1200	✓	1	1	4932352767	4002395374250	314,10 €	376,92 €
22	320	200		1	1	4932352768	4002395374267	99,80 €	119,76 €
22	520	400	✓	1	1	4932352769	4002395374274	113,70 €	136,44 €
22	920	800	✓	1	1	4932352770	4002395374281	143,90 €	172,68 €
22	1320	1200	✓	1	1	4932352771	4002395374298	327,50 €	393,00 €
24	320	200		1	1	4932352772	4002395374304	106,30 €	127,56 €
24	520	400	✓	1	1	4932352773	4002395374311	124,30 €	149,16 €
25	320	200		1	1	4932352774	4002395374328	109,20 €	131,04 €
25	520	400	✓	1	1	4932352775	4002395374335	126,00 €	151,20 €
25	920	800	✓	1	1	4932352776	4002395374342	186,30 €	223,56 €
25	1320	1200	✓	1	1	4932352777	4002395374359	342,50 €	411,00 €
26	520	400		1	1	4932430728	4002395383894	138,20 €	165,84 €
28	370	250		1	1	4932352778	4002395374366	127,10 €	152,52 €
28	570	450	✓	1	1	4932352779	4002395374373	146,90 €	176,28 €
28	670	550	✓	1	1	4932352780	4002395374380	185,10 €	222,12 €
28	920	800	✓	1	1	4932352781	4002395374397	222,20 €	266,64 €
28	1320	1200	✓	1	1	4932352782	4002395374403	371,40 €	445,68 €
30	370	250		1	1	4932352783	4002395374410	134,50 €	161,40 €
30	570	450		1	1	4932352784	4002395374427	156,40 €	187,68 €
30	920	800		1	1	4932430729	4002395383900	239,50 €	287,40 €
32	370	250		1	1	4932352785	4002395374434	143,00 €	171,60 €
32	570	450		1	1	4932352786	4002395374441	167,80 €	201,36 €
32	920	800	✓	1	1	4932352787	4002395374458	250,60 €	300,72 €
32	1320	1200	✓	1	1	4932352788	4002395374465	397,10 €	476,52 €
35	370	250		1	1	4932352789	4002395374472	158,70 €	190,44 €
35	570	450		1	1	4932352790	4002395374489	178,10 €	213,72 €
35	920	800	✓	1	1	4932352791	4002395374496	298,70 €	358,44 €
38	370	250		1	1	4932352792	4002395374502	179,40 €	215,28 €
38	570	450		1	1	4932352793	4002395374519	214,20 €	257,04 €
40	370	250		1	1	4932352794	4002395374526	211,20 €	253,44 €
40	570	450	✓	1	1	4932352795	4002395374533	264,00 €	316,80 €
40	920	800	✓	1	1	4932352796	4002395374540	347,30 €	416,76 €
40	1320	1200	✓	1	1	4932352797	4002395374557	509,50 €	611,40 €
45	570	450		1	1	4932352798	4002395374564	323,80 €	388,56 €
45	920	800		1	1	4932430730	4002395383917	471,20 €	565,44 €
50	570	450		1	1	4932430731	4002395383924	415,00 €	498,00 €
52	570	450		1	1	4932352799	4002395374571	391,20 €	469,44 €
<b>SDS-Max Bohrerstet (5-teilig)</b>									
Ø 16 / 18 x 540 mm, Ø 20 / 22 / 25 x 520 mm				5	1	4932352800	4002395374588	509,00 €	610,80 €

✓ Mit kurzem Bohrer gleichen Durchmessers vorbohren.

Weitere Längen auf Anfrage

## SDS-Max hartmetallbestückte Fräsbohrkronen - einteilig

Hergestellt aus solidem Stahl in einteiliger Bauweise.  
 Premium-3-Schneiden-Zentrierbohrer.  
 Massiver Kopf mit 3-teiligem Außenkranz und großen Bohrmehlaustrittskanälen.  
 Hartmetallzähne mit speziellen Armierungsfasern zum Schutz bei Armierungstreffern.  
 Geeignet für den Einsatz in armiertem Beton.  
 Made in Germany.

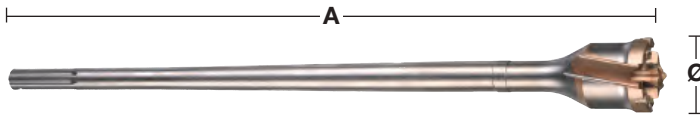
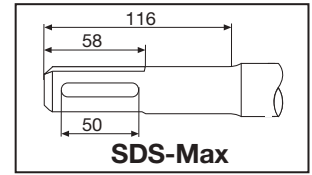

Ø (mm)	Gesamtlänge (mm) A	Inhalt	Bestell-einheit	Artikel-nummer	GTIN	UVP o. MwSt.	UVP inkl. MwSt.
40	550	1	1	4932492053	4058546414207	312,20 €	374,64 €
45	550	1	1	4932492054	4058546414214	322,00 €	386,40 €
45	990	1	1	4932492055	4058546414221	373,20 €	447,84 €
55	550	1	1	4932492056	4058546414238	361,40 €	433,68 €
55	990	1	1	4932492057	4058546414245	367,60 €	441,12 €
65	550	1	1	4932492058	4058546414252	422,10 €	506,52 €
65	990	1	1	4932492059	4058546414269	480,00 €	576,00 €
80	550	1	1	4932492060	4058546414276	470,00 €	564,00 €
80	990	1	1	4932492061	4058546414283	545,10 €	654,12 €

## SDS-Max hartmetallbestückte Bohrkronen - einteilig

Hergestellt aus solidem Stahl in einteiliger Bauweise.  
 Höhere Standzeit.  
 Zentrierbohrer und Austreiber im Lieferumfang enthalten.  
 Made in Germany.  
 Geeignet für armierten Beton.

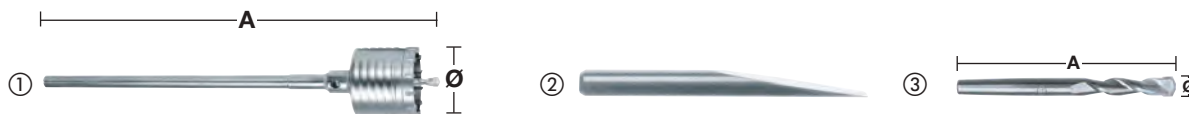

Beschreibung	Ø (mm)	Gesamtlänge (mm) A	Inhalt	Bestell-einheit	Artikel-nummer	GTIN	UVP o. MwSt.	UVP inkl. MwSt.
①	50	290	1	1	4932399373	4002395359905	282,40 €	338,88 €
	50	550	1	1	4932373884	4002395353132	318,50 €	382,20 €
	68	290	1	1	4932399374	4002395359912	337,70 €	405,24 €
	68	550	1	1	4932373885	4002395353149	360,00 €	432,00 €
	80	290	1	1	4932399375	4002395359929	391,10 €	469,32 €
	80	550	1	1	4932373886	4002395353156	438,50 €	526,20 €
	100	550	1	1	4932373888	4002395353170	493,50 €	592,20 €
	125	550	1	1	4932373889	4002395353187	588,60 €	706,32 €
	150	550	1	1	4932373890	4002395353194	757,20 €	908,64 €
② Austreiber			1	1	4932399021	4002395356065	15,00 €	18,00 €
③ Zentrierbohrer	11	120	1	1	4932245967	4002395307111	15,00 €	18,00 €

## SDS-Max hartmetallbestückte Bohrkronen - zweiteilig

Nicht geeignet für Bohrhämmer > 10 kg.

Made in Germany.

Nicht geeignet zum Bohren in armiertem Beton.

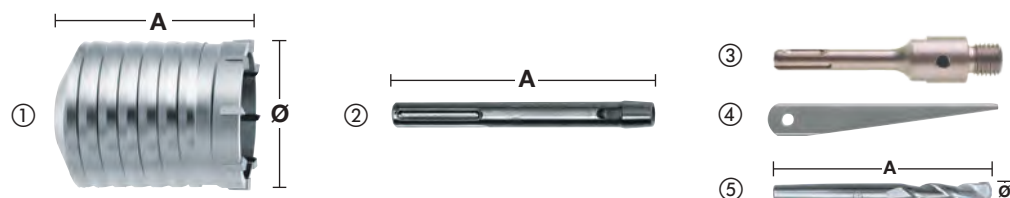

Beschreibung	Ø (mm)	Gesamtlänge (mm) A	Inhalt	Bestell- einheit	Artikel- nummer	GTIN	UVP o. MwSt.	UVP inkl. MwSt.
① Hartmetallbestückte Bohrkronen	40	100	1	1	4932245992	4002395307180	148,40 €	178,08 €
	50	100	1	1	4932430732	4002395383931	165,20 €	198,24 €
	60	100	1	1	4932430733	4002395383948	210,30 €	252,36 €
	65	100	1	1	4932245994	4002395307203	218,20 €	261,84 €
	68	100	1	1	4932430734	4002395383955	198,30 €	237,96 €
	80	100	1	1	4932245995	4002395307210	227,80 €	273,36 €
	90	100	1	1	4932430735	4002395383962	268,10 €	321,72 €
	100	100	1	1	4932367304	4002395336432	304,80 €	365,76 €
	125	100	1	1	4932367306	4002395336456	402,80 €	483,36 €
② Adapter SDS-Max	-	180	1	1	4932343667	4002395315932	63,10 €	75,72 €
	-	450	1	1	4932343670	4002395315949	113,60 €	136,32 €
③ SDS-Plus Aufnahmeschaft	-	115	1	1	4932480690	4058546409753	35,10 €	42,12 €
④ Austreiber	-	-	1	1	4932604214	4002395311231	14,50 €	17,40 €
⑤ Zentrierbohrer	11	120	1	1	4932245967	4002395307111	15,00 €	18,00 €

## SDS-Max zu SDS-Plus Bohrfutteradapter



Beschreibung	Werkzeugaufnahme	Bohreraufnahme	Inhalt	Bestell- einheit	Artikel- nummer	GTIN	UVP o. MwSt.	UVP inkl. MwSt.
SDS-Max auf SDS-Plus Adapter	SDS-Max	SDS-Plus	1	1	4932359490	4002395325795	115,00 €	138,00 €

## SDS-Max Vario-Verlängerungssystem

Flexibles System: bietet eine Vielzahl von Kombinationsmöglichkeiten beim Einsatz von Fräsbohrkronen oder hartmetallbestückten Bohrkronen. Empfohlen wird der Einsatz von bis zu 3 Verlängerungen.  
 Kostensparend: Anwendungsspezifische Kombinationsmöglichkeiten können leicht zusammengestellt und durch das leicht lösbare Rundgewinde schnell montiert werden.  
 Für Bohrhämmer bis 8 kg geeignet.  
 Bohrkronen auch als Vario-System erhältlich (mit Gewinde).  
 Nicht geeignet für armierten Beton.

Beschreibung	Ø (mm)	Gesamtlänge (mm) A	Inhalt	Bestell-einheit	Artikel-nummer	GTIN	UVP o. MwSt.	UVP inkl. MwSt.
① SDS-Max Adapter mit Innengewinde	-	195	1	1	4932430736	4002395383979	100,80 €	120,96 €
② Vario-Verlängerung (mit Innengewinde)	25	280	1	1	4932430737	4002395383986	164,20 €	197,04 €
③ Vario-Gewindebolzen	-	-	1	1	4932430738	4002395383993	29,40 €	35,28 €
④ Vario-Gewindebolzen mit Konus 1:8 für hartmetallbestückte Bohrkronen	-	-	1	1	4932430748	4002395384099	126,20 €	151,44 €
⑤ Hartmetallbestückte Bohrkronen	40	100	1	1	4932245992	4002395307180	148,40 €	178,08 €
	50	100	1	1	4932430732	4002395383931	165,20 €	198,24 €
	60	100	1	1	4932430733	4002395383948	210,30 €	252,36 €
	65	100	1	1	4932245994	4002395307203	218,20 €	261,84 €
	68	100	1	1	4932430734	4002395383955	198,30 €	237,96 €
	80	100	1	1	4932245995	4002395307210	227,80 €	273,36 €
	90	100	1	1	4932430735	4002395383962	268,10 €	321,72 €
	100	100	1	1	4932367304	4002395336432	304,80 €	365,76 €
	125	100	1	1	4932367306	4002395336456	402,80 €	483,36 €
	150	100	1	1	4932367308	4002395336470	535,30 €	642,36 €
⑥ Austreiber	-	-	1	1	4932604214	4002395311231	14,50 €	17,40 €
⑦ Zentrierbohrer	11	120	1	1	4932245967	4002395307111	15,00 €	18,00 €
⑧ Vario-Bohrkronen (mit Gewinde)	30	150	1	1	4932430739	4002395384006	229,90 €	275,88 €
	35	150	1	1	4932430740	4002395384013	275,30 €	330,36 €
	40	150	1	1	4932430743	4002395384044	318,50 €	382,20 €
	45	150	1	1	4932430744	4002395384051	373,20 €	447,84 €
	55	150	1	1	4932430745	4002395384068	437,30 €	524,76 €
	60	150	1	1	4932430741	4002395384020	480,00 €	576,00 €
	68	150	1	1	4932430746	4002395384075	480,00 €	576,00 €
	80	150	1	1	4932430747	4002395384082	579,50 €	695,40 €
	90	150	1	1	4932430742	4002395384037	770,30 €	924,36 €

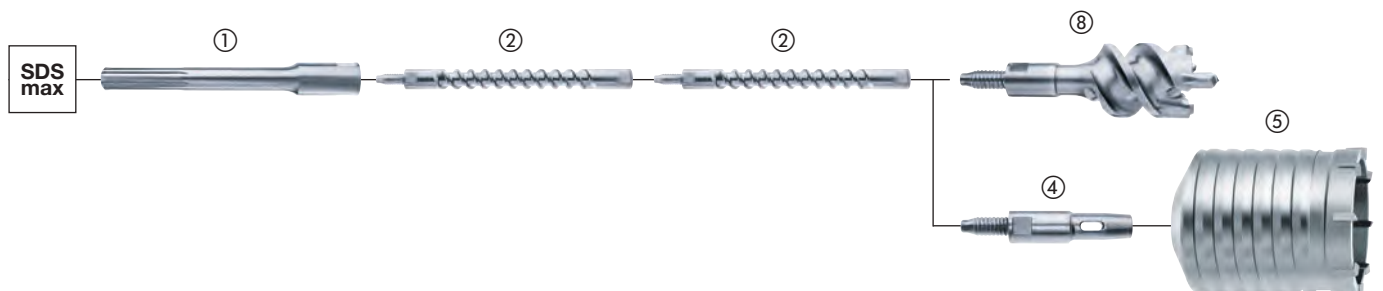
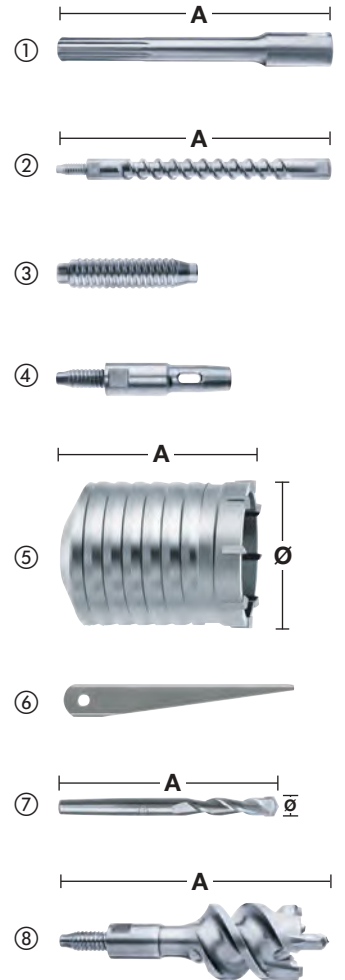

# Drill Connect

Das innovative Drill Connect Verlängerungssystem von MILWAUKEE® ist die ultimative Lösung für eine maximale Variabilität beim Bohren mit großen Durchmessern.

## Vielseitig:

Drill Connect ist die Verbindung zwischen Maschine (bis 8 kg) und Arbeitswerkzeug. Die eine Seite des Adapters ist passend für alle Werkzeuge mit SDS-Max Aufnahme, z. B. Bohrer, Fräsbohrkronen und Bohrkronen.

Die andere Adapterseite ist passend für Verlängerungen in verschiedenen Größen.

## Kostensparend:

Professionelle Anwender benötigen je nach Anwendung lange und kurze Bohrer, zum Teil mit demselben Durchmesser. Mit dem Drill Connect System kann die Anzahl der Bohrer reduziert werden. Denn der Anwender benötigt nur noch eine Bohrerlänge und kann diesen Bohrer mit dem Drill Connect System verlängern. Somit ist pro Werkzeugtyp und Durchmesser nur ein Standardbohrer notwendig. Mit den Verlängerungsschäften lassen sich SDS-Max Werkzeuge mit allen gängigen Aufnahmesystemen kombinieren und die Anzahl der benötigten Bohrer in Koffer verringern.

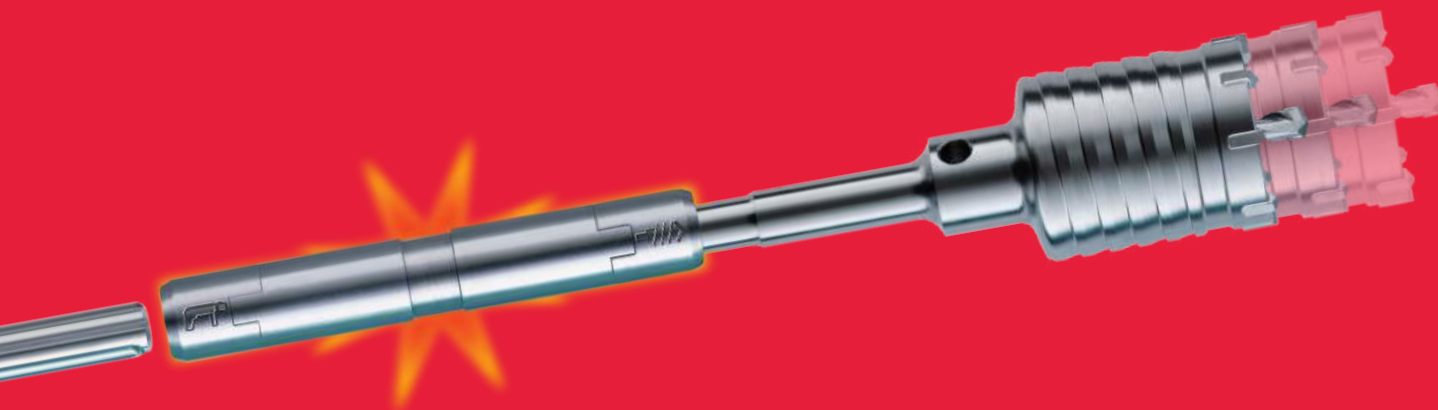

## 100% Power:

Der Drill Connect Adapter ermöglicht eine einfache und sichere Verbindung zwischen Maschine und Verlängerung. Durch die vollständige Kraftübertragung auf die Bohrspitze entsteht kein Energieverlust.

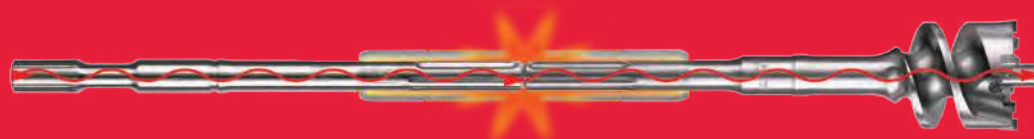

## Geringes Gewicht:

Die Kombination von kurzem Werkzeug mit der 18-mm-Verlängerung reduziert das Gesamtgewicht um bis zu 15% gegenüber einem langen Bohrer.

- Der Drill Connect Adapter sollte in regelmäßigen Abständen gereinigt und geölt werden (MILWAUKEE® Fett 4932352273).
- Drill Connect ist zum Bohren mit großen Durchmessern ab 32 mm und mit Bohrhämmern bis 8 kg geeignet.

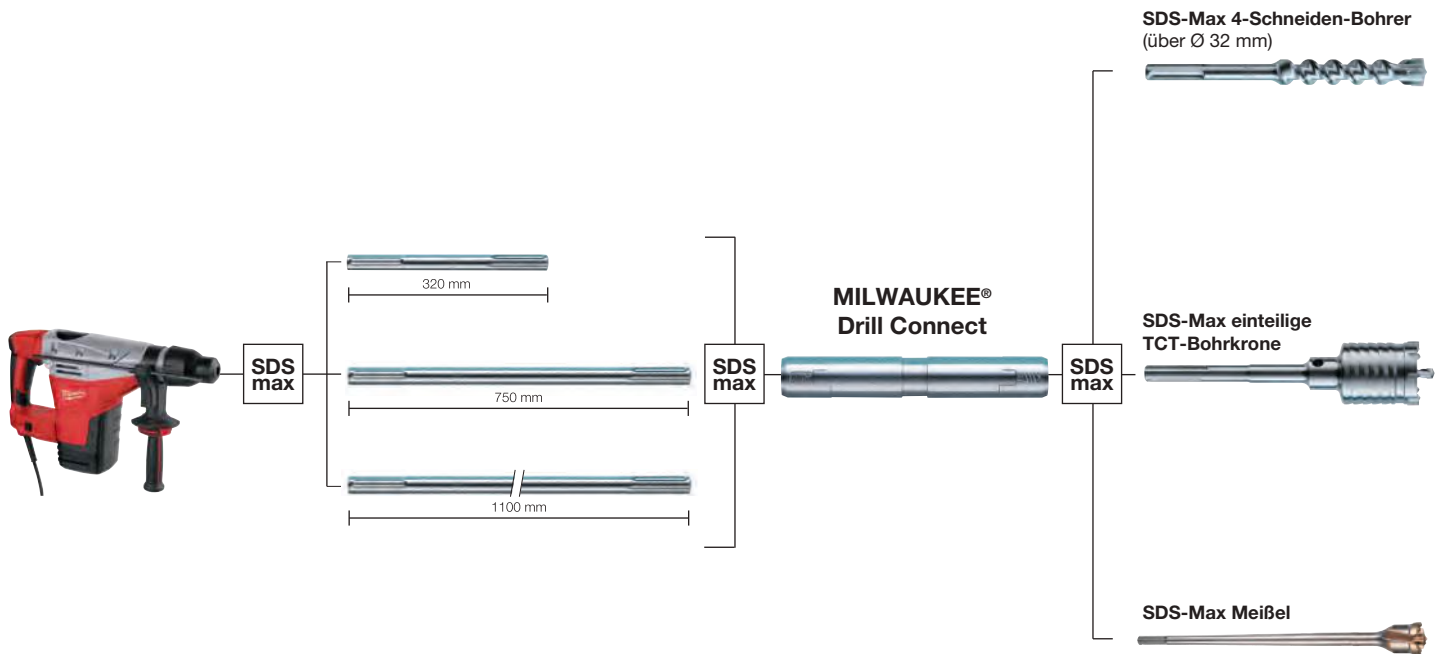

## Drill Connect

Geeignet zum Bohren von großen Durchmessern ab 32 mm.  
Geeignet zum Einsatz mit Bohrhämmern bis 8 kg.

Beschreibung	Werkzeugaufnahme	Drill Connect Aufnahme	Gesamtlänge (mm) A	Inhalt	Bestell-einheit	Artikel-nummer	GTIN	UVP o. MwSt.	UVP inkl. MwSt.
Drill Connect	SDS-Max	SDS-Max	190	1	1	4932399128	4002395357321	371,40 €	445,68 €

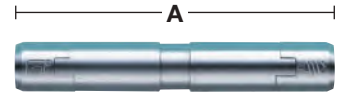

## Drill Connect Verlängerungen

Beschreibung	Werkzeugaufnahme	Drill Connect Aufnahme	Länge (mm) A	Inhalt	Bestell-einheit	Artikel-nummer	GTIN	UVP o. MwSt.	UVP inkl. MwSt.
SDS-Max Verlängerung	SDS-Max	SDS-Max	320	1	1	4932399242	4002395358533	51,50 €	61,80 €
SDS-Max Verlängerung	SDS-Max	SDS-Max	750	1	1	4932399129	4002395357338	66,30 €	79,56 €
SDS-Max Verlängerung	SDS-Max	SDS-Max	1100	1	1	4932399243	4002395358540	86,40 €	103,68 €

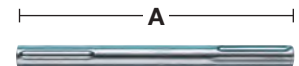

## Fett

Speziell entwickeltes Fett für die lang anhaltende Schmierung und den Schutz von Geräten und Zubehör. Erhöht die Standzeit. Das Fett wird in kleinen Mengen direkt auf die Aufnahme des Bohrers, Meißels oder der Bohrkronen usw. aufgetragen. Inhalt 50 g.

Beschreibung	Inhalt	Bestell-einheit	Artikel-nummer	GTIN	UVP o. MwSt.	UVP inkl. MwSt.
Milwaukee® Fett	1	1	4932352273	4002395369324	7,90 €	9,48 €
Thekendisplay mit 15 x Fett 4932352273	15	1	4932352274	4002395369331	118,50 €	142,20 €



# Selbstschärfende SLEDGE™ MEISSEL

# 3x

## LÄNGERE STANDZEIT\*

\*VS STANDARD-MEISSEL

Unsere selbstschärfenden SLEDGE™ PREMIUM Meißel bleiben länger scharf. Verstärkte Kanten sorgen für höchste Standfestigkeit und reduzierten Verschleiß über die gesamte Lebensdauer des Meißels. Die scharfen Kanten erhöhen die Produktivität und die geschliffene Meißelspitze sorgt für ein schnelles Entfernen von Beton, Rost und Asphalt.

Keine Ausfallzeiten durch Nachschärfen oder Nachhärten. Der hochwertig geschmiedete Stahl sorgt für höchste Standzeit und längere Lebensdauer als bei unseren Standard-Meißeln. Für den Einsatz mit SDS-Plus und SDS-Max Bohrhämmern.



## VERLÄNGERTER ARBEITSBEREICH

FÜR HÖHEREN MATERIALABTRAG

## SELBSTSCHÄRFENDE MEISSELSPITZE

MADE IN

## GERMANY

## GESCHLIFFENE MEISSELSPITZE

SCHÄRFER, SCHNELLER,  
PRODUKTIVER

Scannen  
Sie hier, um  
das Video  
anzusehen.



## SDS-Plus SLEDGE™ Meißel

Bis zu 3 x längere Standzeit verglichen mit Standard-Meißeln.  
 Selbstschärfende Meißelspitze für höhere Produktivität.  
 Verstärkte Meißelkanten für längere Standzeit.  
 Made in Germany.

Beschreibung	Gesamtlänge (mm)	Breite (mm)	Inhalt	Bestell-einheit	Artikel-nummer	GTIN	UVP o. MwSt.	UVP inkl. MwSt.
① SDS-Plus SLEDGE™ Spitzmeißel	250	-	1	1	4932493607	4058546484781	19,00 €	22,80 €
			10	1	4932493608	4058546484798	171,00 €	205,20 €
② SDS-Plus SLEDGE™ Flachmeißel	250	20	1	1	4932493609	4058546484804	19,00 €	22,80 €
			10	1	4932493610	4058546484811	171,00 €	205,20 €
③ SDS-Plus SLEDGE™ Breitmeißel	250	40	1	1	4932478264	4058546344412	38,70 €	46,44 €
④ SDS-Plus SLEDGE™ Fliesenmeißel	250	50	1	1	4932478265	4058546344429	39,70 €	47,64 €



## SDS-Max SLEDGE™ selbstschärfende Meißel

Bis zu 2 x längere Standzeit verglichen mit Standardmeißeln.  
 Selbstschärfende Meißelspitze.  
 Extralange Arbeitslänge für größeren Materialabtrag.  
 Geschliffene Meißelspitze bleibt länger scharf und reduziert ein Verkanten.  
 Made in Germany.

Beschreibung	Gesamtlänge (mm)	Breite (mm)	Inhalt	Bestell-einheit	Artikel-nummer	GTIN	UVP o. MwSt.	UVP inkl. MwSt.
① SDS-Max SLEDGE™ Spitzmeißel	400	-	1	1	4932478266	4058546344436	33,40 €	40,08 €
			20	1	4932478274	4058546344511	602,70 €	723,24 €
② SDS-Max SLEDGE™ Flachmeißel	400	25	1	1	4932478267	4058546344443	33,40 €	40,08 €
			20	1	4932478275	4058546344528	602,70 €	723,24 €
③ SDS-Max SLEDGE™ Breitmeißel	380	50	1	1	4932478268	4058546344450	41,70 €	50,04 €
④ SDS-Max SLEDGE™ Breitmeißel	300	80	1	1	4932478269	4058546344467	58,40 €	70,08 €
⑤ SDS-Max SLEDGE™ Fliesenmeißel	380	50	1	1	4932478270	4058546344474	63,30 €	75,96 €
⑥ SDS-Max SLEDGE™ Fliesenmeißel	300	50	1	1	4932478271	4058546344481	55,30 €	66,36 €
⑦ SDS-Max Bodenreinigungswerkzeug	635	152	1	1	4932480474	4058546407599	213,20 €	255,84 €
<b>SDS-Max Ersatzteil-Set für Bodenreinigungswerkzeug (10-teilig)</b>			10	1	4932480475	4058546407605	27,00 €	32,40 €
Ersatzblatt 152 x 180 x 1,5 mm für Bodenreinigungswerkzeug, Ersatzklemmplatte, 4 Schrauben, 4 Unterlegscheiben								



## SDS-Plus Meißel

Beschreibung	Gesamtlänge (mm)	Breite (mm)	Inhalt	Bestell-einheit	Artikel-nummer	GTIN	UVP o. MwSt.	UVP inkl. MwSt.
① SDS-Plus Meißel schmal	180	-	1	1	4932451731	4002395276813	15,60 €	18,72 €
② SDS-Plus Spitzmeißel	250	-	1	1	4932339625	4002395304813	14,50 €	17,40 €
③ SDS-Plus dünner Flachmeißel	180	14	1	1	4932451732	4002395276820	15,60 €	18,72 €
④ SDS-Plus Flachmeißel	250	20	1	1	4932339626	4002395304820	14,50 €	17,40 €
⑤ SDS-Plus Breitmeißel	250	40	1	1	4932367146	4002395334377	26,70 €	32,04 €
⑥ SDS-Plus Meißel-Set 250 mm lang (3-teilig): 1 x Spitzmeißel, 1 x Flachmeißel, 1 x Breitmeißel	250	-	3	1	4932430001	4002395376629	48,60 €	58,32 €
⑦ SDS-Plus Fliesenmeißel	250	40	1	1	4932353424	4002395320202	26,80 €	32,16 €
⑧ SDS-Plus Hohlmeißel	250	22	1	1	4932339627	4002395304837	29,40 €	35,28 €
⑨ SDS-Plus Putzmeißel	165	75	1	1	4932352344	4002395370030	34,20 €	41,04 €
⑩ SDS-Plus Bodenreini-gungswerkzeug komplett	250	100	1	1	4932352919	4002395375776	166,20 €	199,44 €
Ersatzblatt 1 mm für Bodenreini-gungswerk-zeuge mit 3 Muttern/ Schrauben	-	-	1	1	4932480543	4058546408282	49,90 €	59,88 €
⑪ SDS-Plus Fugenmeißel mit Hartmetall	125	32	1	1	4932472029	4058546324254	181,10 €	217,32 €
	200	32	1	1	4932472030	4058546324261	181,10 €	217,32 €
⑫ SDS-Plus Flügelmeißel	250	22	1	1	4932479900	4058546376949	55,30 €	66,36 €

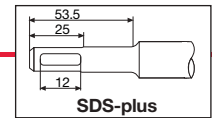

## SDS-Max Meißel

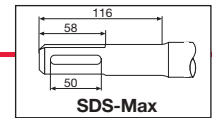

Beschreibung	Gesamtlänge (mm)	Breite (mm)	Inhalt	Bestell-einheit	Artikel-nummer	GTIN	UVP o. MwSt.	UVP inkl. MwSt.	
① SDS-Max Spitzmeißel	280	-	1	1	4932343734	4002395317509	19,50 €	23,40 €	①
	400	-	1	1	4932343735	4002395317516	21,90 €	26,28 €	
	400	-	20	1	4932399302	4002395359165	356,80 €	428,16 €	
	600	-	1	1	4932343736	4002395317523	31,80 €	38,16 €	
② SDS-Max Flachmeißel	280	25	1	1	4932343737	4002395317530	19,50 €	23,40 €	③
	400	25	1	1	4932343738	4002395317547	21,90 €	26,28 €	
	400	25	20	1	4932399303	4002395359172	356,80 €	428,16 €	
	600	25	1	1	4932343739	4002395317554	31,40 €	37,68 €	
③ SDS-Max Breitmeißel	400	50	1	1	4932343743	4002395317592	40,90 €	49,08 €	④
	300	80	1	1	4932343744	4002395317608	56,20 €	67,44 €	
	350	115	1	1	4932343745	4002395317615	84,00 €	100,80 €	
④ SDS-Max Fliesenmeißel	300	80	1	1	4932399234	4002395358489	64,60 €	77,52 €	⑥
⑤ SDS-Max Hohlmeißel	300	26	1	1	4932343740	4002395317561	51,20 €	61,44 €	⑦
⑥ SDS-Max Flügelmeißel	380	35	1	1	4932343746	4002395317622	132,80 €	159,36 €	⑧
⑦ SDS-Max Spatenmeißel	400	110	1	1	4932343747	4002395317639	124,30 €	149,16 €	⑨
⑧ SDS-Max Oberflächenbearbeitungswerkzeug	240	45	1	1	4932352918	4002395375769	182,10 €	218,52 €	⑧
	220	∅ 13.3	1	1	4932451354	4002395159031	74,30 €	89,16 €	
	220	∅ 16.6	1	1	4932451355	4002395159048	74,30 €	89,16 €	
⑨ SDS-Max Elektroden-/Erdnageltreiber	220	∅ 22.2	1	1	4932451356	4002395159055	118,50 €	142,20 €	⑨

## Universal-Aufnahmeschäfte



Beschreibung	Gesamtlänge (mm) A	Inhalt	Bestell-einheit	Artikel-nummer	GTIN	UVP o. MwSt.	UVP inkl. MwSt.
Universal-Aufnahmeschäfte SDS-Max	300	1	1	4932343771*	4002395317745	43,10 €	51,72 €

## 21 mm K-Hex Meißel

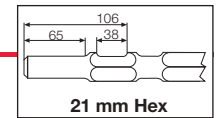

Beschreibung	Gesamtlänge (mm)	Breite (mm)	Inhalt	Bestell-einheit	Artikel-nummer	GTIN	UVP o. MwSt.	UVP inkl. MwSt.
	380	-	1	1	4932479212	4058546370060	37,70 €	45,24 €
① 21 mm Hex Spitzmeißel	460	-	1	1	4932492776	4058546476472	42,40 €	50,88 €
	600	-	1	1	4932479213	4058546370077	44,30 €	53,16 €
	380	24	1	1	4932479214	4058546370084	38,60 €	46,32 €
② 21 mm Hex Flachmeißel	460	25	1	1	4932492777	4058546476489	41,60 €	49,92 €
	600	24	1	1	4932479215	4058546370091	48,20 €	57,84 €
	300	50	1	1	4932479216	4058546370107	61,80 €	74,16 €
③ 21 mm Hex Breitmeißel	300	75	1	1	4932479217	4058546370114	71,70 €	86,04 €
④ 21 mm Hex Spatenmeißel	450	100	1	1	4932479218	4058546370121	165,80 €	198,96 €
⑤ 21 mm Hex Universal-Aufnahmeschaft	300	-	1	1	4932479219	4058546370138	47,20 €	56,64 €
⑥ 21 mm Hex Stampfplatte	120	120	1	1	4932479220	4058546370145	114,50 €	137,40 €



## 28 mm Hex Meißel

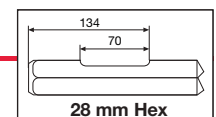

Beschreibung	Gesamtlänge (mm)	Breite (mm)	Inhalt	Bestell-einheit	Artikel-nummer	GTIN	UVP o. MwSt.	UVP inkl. MwSt.
① 28 mm Hex Spitzmeißel	400	-	1	1	4932459774	4058546029463	81,10 €	97,32 €
② 28 mm Hex Flachmeißel	400	35	1	1	4932459775	4058546029470	87,30 €	104,76 €
③ 28 mm Hex Breitmeißel	400	80	1	1	4932459776	4058546029487	169,80 €	203,76 €
④ 28 mm Hex Spatenmeißel	400	125	1	1	4932479221	4058546370152	188,60 €	226,32 €
⑤ 28 mm Hex Asphaltmeißel	440	115	1	1	4932479222	4058546370169	203,90 €	244,68 €
⑥ 28 mm Universal-Aufnahmeschaft	390	-	1	1	4932479223	4058546370176	145,80 €	174,96 €
⑦ 28 mm Hex Stampfplatte	200	200	1	1	4932479224	4058546370183	233,60 €	280,32 €
⑧ 28 mm Hex Elektroden-/Erdnageltreiber	300	23	1	1	4932499023	4058546528928	179,90 €	215,88 €

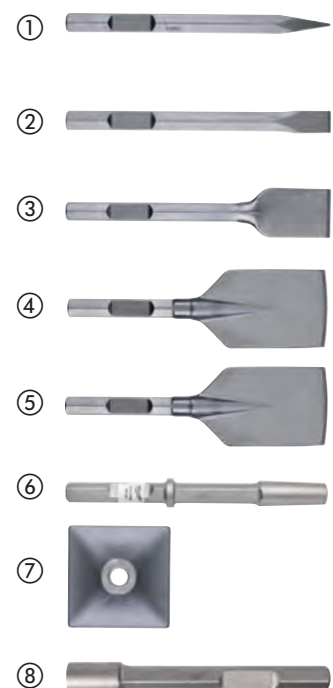

## 30 mm Hex Meißel

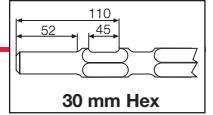

Beschreibung	Gesamtlänge (mm)	Breite (mm)	Inhalt	Bestell-einheit	Artikel-nummer	GTIN	UVP o. MwSt.	UVP inkl. MwSt.
① 30 mm Hex Spitzmeißel	400	-	1	1	4932464162	4058546221072	81,10 €	97,32 €
② 30 mm Hex Flachmeißel	400	32	1	1	4932464163	4058546221089	87,70 €	105,24 €
③ 30 mm Hex Breitmeißel	400	75	1	1	4932479225	4058546370190	176,60 €	211,92 €
④ 30 mm Hex Spatenmeißel	400	125	1	1	4932479244	4058546370381	197,60 €	237,12 €
⑤ 30 mm Hex Asphaltmeißel	400	115	1	1	4932479245	4058546370398	219,30 €	263,16 €
⑥ 30 mm Hex Universal-Aufnahmeschaft	360	-	1	1	4932479226	4058546370206	140,70 €	168,84 €



Name	Querschnitt	Passend für
① SDS-Plus	Hammerbohrer 	AEG, MILWAUKEE®, Bosch, Dewalt, Hilti, Hitachi, Kango, Makita, Ryobi
① SDS-Plus	Meißel 	AEG, MILWAUKEE®, Bosch, Dewalt, Hilti, Hitachi, Kango, Makita, Ryobi
② SDS-Max	Hammerbohrer 	AEG, MILWAUKEE®, Bosch, Dewalt, Hilti, Hitachi, Kango, Makita, Ryobi
② SDS-Max	Meißel 	AEG, MILWAUKEE®, Bosch, Dewalt, Hilti, Hitachi, Kango, Makita, Ryobi
⑨ 21 mm Sechskant	Hammerbohrer 	Hitachi, Kango, Makita, MILWAUKEE®
⑩ 21 mm Sechskant	Meißel 	Hitachi, Kango, Makita, MILWAUKEE®
⑪ 28 mm Sechskant	Meißel 	AEG, MILWAUKEE®
⑫ 30 mm Sechskant	Meißel 	Atlas Copco, Kango, MILWAUKEE®

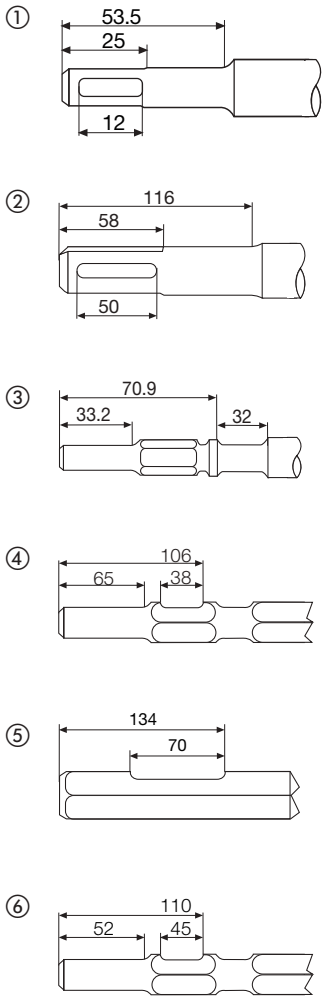

## 1/4"-SECHSKANT-SCHAFT



- SHOCKWAVE™ schlagfester Bohrer für den Einsatz mit Akku-Schlagschraubern sowie für alle Schrauber/Schlagbohrschrauber mit 3-Backen-Bohrfutter geeignet
- 3-Flächen-Schaft ermöglicht einen sicheren Halt im Bohrfutter

## WEISSE SPIRALE



- Zur einfachen Identifizierung des Bohrers im Werkzeugkasten des Anwenders

## 2-SCHNEIDEN-HARTMETALL-SPITZE



- Eignen sich zum Bohren in Beton, Klinker, Dachziegel, Gasbeton, dünnem Metall, Aluminium, weichen bis mittelharten Keramikfliesen, allen Arten von Holz und Kunststoff
- Sehr beliebte Bohrer für Klempner wegen ihrer Vielseitigkeit

# MULTI-MATERIAL-BOHRER

Unsere Multi-Material-Bohrer sind ideal zum Bohren in unterschiedlichsten Materialien geeignet, wie zum Beispiel Ziegel, Gasbeton, Beton, Stahl, Aluminium, weichen bis mittelharten Keramikfliesen, Holz, Kunststoff und Trockenbauwänden. Die mehrfach geschliffene Hartmetallspitze bietet eine bis zu 10-mal längere Lebensdauer in Mischmaterial und bis zu 85 % höhere Bohrgeschwindigkeit in Metall. Ausgestattet mit einem 1/4"-Sechskantschaft sind diese Bohrer kompatibel mit Akku-(Schlag-)Bohrschraubern und Akku-Schlagschraubern.



## Multimaterial Bohrer

Schlagfest: für den Einsatz mit Schlagschraubern sowie für alle Schrauber/Schlagbohrschrauber mit 3-Backen-Bohrfutter geeignet. Sechskantschaft bei Bohrern bis 260 mm Gesamtlänge, 3-Flächenschaft bei Bohrern mit 400 mm Gesamtlänge. Diese Bohrer mit Hartmetall-Spitze (TCT) eignen sich zum Bohren in Beton, Klinker, Dachziegel, Gasbeton, dünnem Metall, Aluminium, weichen bis mittelharten Keramikfliesen, allen Arten von Holz und Kunststoff. Weiße Spirale zur leichten Unterscheidung im Werkzeugkoffer.

Ø (mm)	Gesamtlänge (mm)	Arbeitslänge (mm)	Inhalt	Bestell-einheit	Artikel-nummer	GTIN	UVP o. MwSt.	UVP inkl. MwSt.
3	90	45	1	1	4932471091	4058546287191	4,90 €	5,88 €
4	90	45	1	1	4932471092	4058546287207	5,20 €	6,24 €
5	100	50	1	1	4932471093	4058546287214	5,20 €	6,24 €
5	150	87	1	1	4932493873	4058546510336	6,70 €	8,04 €
5.5	100	50	1	1	4932471094	4058546287221	5,10 €	6,12 €
5.5	150	90	1	1	4932471095	4058546287238	6,90 €	8,28 €
6	100	50	1	1	4932471096	4058546287245	5,90 €	7,08 €
6	150	90	1	1	4932471097	4058546287252	6,50 €	7,80 €
6	200	140	1	1	4932471098	4058546287269	7,50 €	9,00 €
6	400	340	1	1	4932471099	4058546287276	14,80 €	17,76 €
6.5	108	45	1	1	4932493874	4058546510343	6,30 €	7,56 €
6.5	150	100	1	1	4932471100	4058546287283	6,50 €	7,80 €
6.5	200	140	1	1	4932471101	4058546287290	8,60 €	10,32 €
6.5	400	340	1	1	4932471102	4058546287306	15,40 €	18,48 €
7	100	50	1	1	4932471103	4058546287313	6,30 €	7,56 €
7	150	87	1	1	4932493875	4058546510350	7,90 €	9,48 €
8	120	60	1	1	4932471104	4058546287320	6,90 €	7,80 €
8	260	200	1	1	4932471105	4058546287337	9,40 €	11,28 €
8	400	340	1	1	4932471106	4058546287344	17,00 €	20,40 €
10	120	60	1	1	4932471107	4058546287351	7,90 €	9,48 €
10	260	200	1	1	4932471108	4058546287368	10,30 €	12,36 €
10	400	340	1	1	4932471109	4058546287375	18,60 €	22,32 €
12	150	90	1	1	4932471110	4058546287382	10,40 €	12,48 €
12	260	260	1	1	4932471111	4058546287399	18,70 €	22,44 €
12	400	340	1	1	4932493876	4058546510367	24,90 €	29,88 €
14	260	200	1	1	4932493877	4058546510374	18,70 €	22,44 €
14	400	340	1	1	4932493878	4058546510381	26,50 €	31,80 €
16	260	200	1	1	4932493879	4058546510398	28,90 €	34,68 €
16	400	340	1	1	4932493880	4058546510404	44,90 €	53,88 €
<b>1/4" Hex Multimaterialbohrer Set (8-teilig)</b>								
Ø 4 x 100 mm, Ø 5 / 5 / 6 / 6 x 108 mm, Ø 8 / 10 x 120 mm, Ø 12 x 150 mm			8	1	4932493871	4058546510312	48,40 €	58,08 €
<b>1/2" Hex Multimaterialbohrer Set (8-teilig)</b>								
Ø 4 x 100 mm, Ø 5 / 5,5 / 5,5 x 108 mm, Ø 6 / 7 x 108 mm, Ø 8 / 10 x 120 mm			8	1	4932493872	4058546510329	44,40 €	53,28 €



DESIGNED FOR USE IN **PACKOUT™**



## Premium-Betonbohrer - 3-Flächen-Schaft

Diese hochwertigen Bohrer mit Hartmetall-Spitze (TCT) eignen sich zum Bohren in Beton, Gasbeton, Mauerwerk, Schiefer und Granit. Ab Ø 5 mm sind diese Premium-Betonbohrer mit einem 3-Flächen-Schaft ausgestattet für sicheren Halt im Bohrfutter. Bohrer mit Ø 3 und 4 mm haben eine Rundschaft-Ausnahme. Rote Spirale zur einfachen Unterscheidung im Werkzeugkoffer. Für den Einsatz im Dreh- sowie Schlagmodus geeignet.

Ø (mm)	Gesamtlänge (mm)	Arbeitslänge (mm)	Inhalt	Bestell-einheit	Artikel-nummer	GTIN	UVP o. MwSt.	UVP inkl. MwSt.
3	90	45	1	1	4932471167	4058546287955	4,30 €	5,16 €
3.5	90	45	1	1	4932493883	4058546510435	4,30 €	5,16 €
4	90	45	1	1	4932471169	4058546287979	4,30 €	5,16 €
5	100	50	1	1	4932471171	4058546287993	4,20 €	5,04 €
5	150	90	1	1	4932493884	4058546510442	6,80 €	8,16 €
5.5	100	50	1	1	4932471173	4058546288013	4,40 €	5,28 €
5.5	150	90	1	1	4932493885	4058546510459	4,80 €	5,76 €
6	100	50	1	1	4932471175	4058546288037	4,40 €	5,28 €
6	150	90	1	1	4932471176	4058546288044	6,80 €	8,16 €
6	260	200	1	1	4932493886	4058546510466	9,00 €	10,80 €
6.5	100	50	1	1	4932471178	4058546288068	5,00 €	6,00 €
6.5	150	90	1	1	4932471179	4058546288075	8,30 €	9,96 €
7	100	50	1	1	4932471180	4058546288082	5,10 €	6,12 €
7	150	90	1	1	4932471181	4058546288099	8,50 €	10,20 €
8	100	50	1	1	4932471182	4058546288105	5,10 €	6,12 €
8	150	90	1	1	4932471183	4058546288112	8,50 €	10,20 €
8	200	140	1	1	4932493887	4058546510473	9,20 €	11,04 €
8	400	340	1	1	4932493888	4058546510480	14,10 €	16,92 €
9	120	60	1	1	4932493889	4058546510497	6,40 €	7,68 €
10	150	90	1	1	4932471186	4058546288143	6,40 €	7,68 €
10	260	200	1	1	4932471187	4058546288150	11,60 €	13,92 €
10	400	340	1	1	4932493890	4058546510503	16,30 €	19,56 €
11	150	90	1	1	4932493891	4058546510510	7,90 €	9,48 €
12	150	90	1	1	4932471188	4058546288167	8,40 €	10,08 €
12	260	200	1	1	4932471189	4058546288174	14,30 €	17,16 €
12	400	340	1	1	4932493892	4058546510527	17,90 €	21,48 €
14	150	90	1	1	4932471190	4058546288181	12,90 €	15,48 €
14	260	200	1	1	4932471191	4058546288198	17,20 €	20,64 €
16	150	90	1	1	4932493893	4058546510534	15,40 €	18,48 €
25	300	250	1	1	4932501245	4058546639617	39,90 €	47,88 €
<b>Premium-Betonbohrer Set (8-teilig)</b>								
①	Ø 4 x 90 mm, Ø 5 / 5,5 / 5,5 / 6 / 7 x 100 mm, Ø 8 / 10 x 150 mm		8	1	4932493881	4058546510411	42,50 €	51,00 €
<b>Premium-Betonbohrer Set (8-teilig)</b>								
②	Ø 4 x 90 mm, Ø 5 / 5 / 6 / 6 x 100 mm, Ø 8 / 10 / 12 x 150 mm		8	1	4932493882	4058546510428	39,40 €	47,28 €



DESIGNED FOR USE IN  
**PACKOUT™**



## Glas- und Fliesenbohrer

Zum Bohren in nicht-gehärtetem Glas, weichen bis mittelharten Fliesen und Keramik. Geschärfte Hartmetallschneide für schnelleren Bohrfortschritt. Verstärkter Hartmetall-Kopf für längere Lebensdauer. Rote Bohrerspitze. Ab Ø 5 mm sind die Glas- und Fliesenbohrer mit einem Mehrkantschaft ausgestattet für einen sicheren Halt im Bohrfutter.

Ø (mm)	Inhalt	Bestell-einheit	Artikel-nummer	GTIN	UVP o. MwSt.	UVP inkl. MwSt.	
3	1	1	4932471955	4058546298548	6,30 €	7,56 €	
4	1	1	4932471956	4058546298555	6,30 €	7,56 €	
5	1	1	4932471957	4058546298562	6,80 €	8,16 €	
5.5	1	1	4932471855	4058546297541	6,80 €	8,16 €	
6	1	1	4932471958	4058546298579	7,30 €	8,76 €	
6.5	1	1	4932471856	4058546297558	7,30 €	8,76 €	
7	1	1	4932471857	4058546297565	9,70 €	11,64 €	
8	1	1	4932471959	4058546298586	10,20 €	12,24 €	
10	1	1	4932471960	4058546298593	12,20 €	14,64 €	
12	1	1	4932471961	4058546298609	13,90 €	16,68 €	
14	1	1	4932471858	4058546297572	14,80 €	17,76 €	
16	1	1	4932471859	4058546297589	15,10 €	18,12 €	
<b>Glas- und Fliesenbohrer Set (5-teilig)</b>							
Ø 4 / 5 / 2 x 6 / 8 mm		5	12	4932479948	4058546377427	34,90 €	41,88 €



## Spezial-Holz-Schlangenbohrer

Geeignet für den Einsatz mit allen (Akku-) Schrauber und (Akku-) Schlagschraubern. Das Bohren von Löchern mit einem Schlagschrauber erfolgt ohne großen Kraftaufwand und kann mit einer Hand erledigt werden. Das Arbeiten auf Leitern oder über Kopf ist daher sicherer. Durch ein spezielles Zonen-Härteverfahren erhält der Bohrer einen extra harten Aufnahmeschaft, eine perfekt flexible Spirale zur Torsionsübertragung sowie eine standfeste Bohrerspitze für eine lange Standfestigkeit auch im Einsatz mit Schlagschraubern. Der neue Milwaukee® Spezial-Schneidkopf ist aufgrund seiner gehärteten Gewindespitze und Hauptschneide ideal geeignet für den Einsatz mit Schlagschraubern. Der optimale 20° Winkel ermöglicht eine schnelle Spanabfuhr sowie kontinuierlich einen selbstständigen Vorschub. Die polierte und pulverbeschichtete Spirale sorgt für optimalen Spantransport und höheren Bohrvorschub. Frässpuren werden in der Endbearbeitung entfernt, so dass die Oberfläche sehr eben ist. Die Lewis-Spirale ist aufgrund der großen, weiten Wendelung optimal für schnellen Spantransport. Die geschärften Schneidkanten sind ideal für sauberen Bohrfortschritt. Nachschärfbare Schneidkanten. Mit 7/16" Aufnahmeschaft geeignet für den Einsatz mit 1/2" Schlagschraubern (Adapter 48660061 erforderlich). Geeignet für Hart- und Weichholz, nasses oder behandeltes Holz, Sperrholz, Spanplatten, WPC-Holz, Leimholz, Tropenholz wie Bongossi, Iroko oder Teak.



### Schlagfeste Schlangenbohrer - lange Ausführung

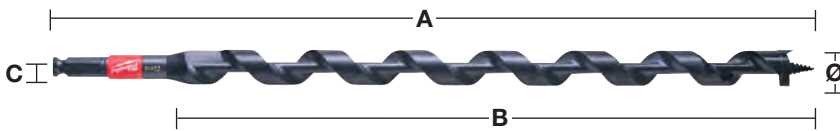

Ø (mm)	Gesamtlänge (mm) A	Arbeitslänge (mm) B	Schaftaufnahme	Inhalt	Bestell-einheit	Artikel-nummer	GTIN	UVP o. MwSt.	UVP inkl. MwSt.
14	460	395	7/16" Hex	1	1	48136754	045242518999	37,40 €	44,88 €
16	460	395	7/16" Hex	1	1	48136756	045242519002	39,00 €	46,80 €
18	460	395	7/16" Hex	1	1	48136758	045242500994	42,60 €	51,12 €
19	460	395	7/16" Hex	1	1	48136759	045242519019	45,00 €	54,00 €
20	460	395	7/16" Hex	1	1	48136760	045242501007	50,00 €	60,00 €
22	460	395	7/16" Hex	1	1	48136762	045242519033	52,70 €	63,24 €
26	460	395	7/16" Hex	1	1	48136766	045242501014	68,10 €	81,72 €
29	460	395	7/16" Hex	1	1	48136769	045242519057	80,00 €	96,00 €
<b>Schlagfeste Holz-Schlangenbohrer – Set (4-teilig) in Aufbewahrungstasche</b>				4	1	48136780	045242005383	161,50 €	193,80 €
Ø 14 / 16 / 18 / 20 x 460 mm									

### Schlagfeste Schlangenbohrer und Selbstbohrer - Adapter

Beschreibung	Inhalt	Bestell-einheit	Artikel-nummer	GTIN	UVP o. MwSt.	UVP inkl. MwSt.
Adapter: 1/2" Vierkant auf 7/16" und Hex 11 mm. Für 7/16" Selbstbohrer und schlagfeste Schlangenbohrer	1	1	48660061	045242155118	29,10 €	34,92 €





# BOHREN IN HOLZ

Die folgenden Tabellen geben einen Überblick über die empfohlenen Bohrergeschwindigkeiten für effiziente Bohrungen. Die Angaben sind lediglich ein Anhaltspunkt und sind vom Anwender und dem jeweiligen Material abhängig.

**SHOCKWAVE**  **IMPACT DUTY** <sup>TM</sup>

## Forstnerbohrer / Selbstbohrer

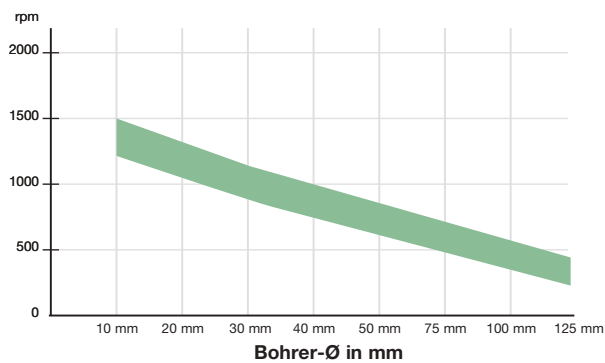

Optimaler Geschwindigkeitsbereich  $\text{min}^{-1}$



## Schlangenbohrer / Spezial-Holz-Schlangenbohrer

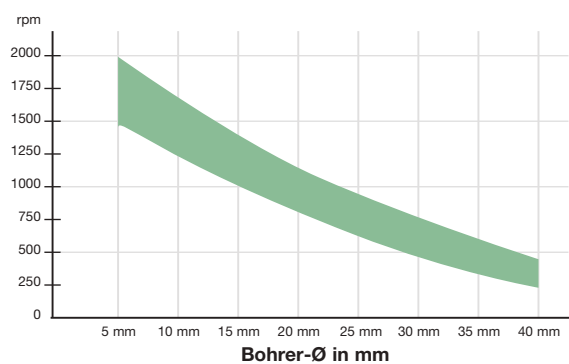

Optimaler Geschwindigkeitsbereich  $\text{min}^{-1}$



## Holz-Schlangenbohrer

Für Heavy-Duty Präzisionsbohren in Weich- und Hartholz, große Profilhölzer, Balken, Dielenbretter, Pressspanplatten und Sperrholz.  
Lewis-Wendel zur schnellen Spanentfernung.  
Mit Sechskant-Schaft für sicheren Halt im Bohrfutter.

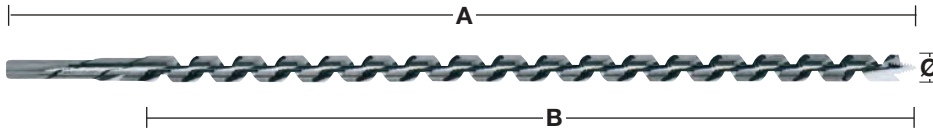

Ø (mm)	Gesamtlänge (mm) A	Arbeitslänge (mm) B	Schaftaufnahme	Inhalt	Bestell-einheit	Artikel-nummer	GTIN	UVP o. MwSt.	UVP inkl. MwSt. UVP inkl. MwSt.	
6	230	155	6.5 mm Hex	1	1	4932430175	4002395378364	13,20 €	15,84 €	
6	460	385	6.5 mm Hex	1	1	4932430176	4002395378371	20,30 €	24,36 €	
8	230	155	6.5 mm Hex	1	1	4932363681	4002395331796	13,20 €	15,84 €	
8	460	385	6.5 mm Hex	1	1	4932363688	4002395331710	20,30 €	24,36 €	
10	230	155	8.5 mm Hex	1	1	4932363682	4002395331802	13,20 €	15,84 €	
10	460	385	8.5 mm Hex	1	1	4932363689	4002395331727	20,30 €	24,36 €	
10	600	530	8.5 mm Hex	1	1	4932363696	4002395331642	29,30 €	35,16 €	
12	230	155	10 mm Hex	1	1	4932363683	4002395331819	14,10 €	16,92 €	
12	460	385	10 mm Hex	1	1	4932363690	4002395331734	21,40 €	25,68 €	
12	600	530	10 mm Hex	1	1	4932363697	4002395331659	30,60 €	36,72 €	
14	230	155	11 mm Hex	1	1	4932363684	4002395331826	15,40 €	18,48 €	
14	460	385	11 mm Hex	1	1	4932363691	4002395331741	24,30 €	29,16 €	
14	600	530	11 mm Hex	1	1	4932363698	4002395331666	35,00 €	42,00 €	
16	230	155	11 mm Hex	1	1	4932363685	4002395331833	15,40 €	18,48 €	
16	460	385	11 mm Hex	1	1	4932363692	4002395331758	24,50 €	29,40 €	
16	600	530	11 mm Hex	1	1	4932363699	4002395331673	39,00 €	46,80 €	
18	230	155	11 mm Hex	1	1	4932363686	4002395331840	17,20 €	20,64 €	
18	460	385	11 mm Hex	1	1	4932363693	4002395331765	31,40 €	37,68 €	
18	600	530	11 mm Hex	1	1	4932363700	4002395331680	44,10 €	52,92 €	
20	230	155	11 mm Hex	1	1	4932363687	4002395331857	18,50 €	22,20 €	
20	460	385	11 mm Hex	1	1	4932363694	4002395331772	31,40 €	37,68 €	
20	600	530	11 mm Hex	1	1	4932363701	4002395331697	50,30 €	60,36 €	
22	230	155	11 mm Hex	1	1	4932373363	4002395347889	21,50 €	25,80 €	
22	460	385	11 mm Hex	1	1	4932363695	4002395331789	30,20 €	36,24 €	
22	600	530	11 mm Hex	1	1	4932363702	4002395331703	54,30 €	65,16 €	
24	230	155	11 mm Hex	1	1	4932373364	4002395347896	24,50 €	29,40 €	
24	460	385	11 mm Hex	1	1	4932373370	4002395348558	42,80 €	51,36 €	
26	230	155	11 mm Hex	1	1	4932373365	4002395348503	27,50 €	33,00 €	
26	460	385	11 mm Hex	1	1	4932373371	4002395348565	44,10 €	52,92 €	
28	230	155	11 mm Hex	1	1	4932373366	4002395348510	32,40 €	38,88 €	
28	460	385	11 mm Hex	1	1	4932373372	4002395348572	50,00 €	60,00 €	
30	230	155	11 mm Hex	1	1	4932373367	4002395348527	35,20 €	42,24 €	
30	460	385	11 mm Hex	1	1	4932373373	4002395348589	56,20 €	67,44 €	
32	230	155	11 mm Hex	1	1	4932373368	4002395348534	39,40 €	47,28 €	
32	460	385	11 mm Hex	1	1	4932373374	4002395348596	64,40 €	77,28 €	
①	<b>Holz-Schlangenbohrer Set (6-teilig)</b>			Holzkoffer	6	1	4932373380	4002395349258	84,90 €	101,88 €
	Ø 8 / 10 / 12 / 14 / 16 / 18 mm x 230 mm									

## Forstnerbohrer

Zentrierspitze für punktgenaues Anbohren. Nebenschneiden zum Bohren ausrissfreier, maßhaltiger Sacklöcher sowie Rundlaufbohrungen in allen weichen und harten Naturhölzern. Hergestellt nach DIN 7483. Geeignet für Heavy-Duty-Anwendungen in allen Naturhölzern, weich und hart.

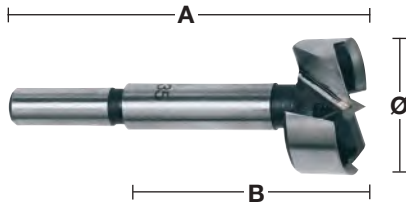

Ø (mm)	Gesamtlänge (mm) A	Arbeitslänge (mm) B	Schaftaufnahme	Inhalt	Bestell-einheit	Artikel-nummer	GTIN	UVP o. MwSt.	UVP inkl. MwSt.
10	90	50	9.5 mm Rundschaft	1	1	4932363703	4002395331468	12,60 €	15,12 €
12	90	50	9.5 mm Rundschaft	1	1	4932363704	4002395331475	12,60 €	15,12 €
14	90	50	9.5 mm Rundschaft	1	1	4932363705	4002395331482	12,60 €	15,12 €
15	90	50	9.5 mm Rundschaft	1	1	4932363883	4002395333738	14,10 €	16,92 €
16	90	50	9.5 mm Rundschaft	1	1	4932363706	4002395331499	14,10 €	16,92 €
18	90	50	9.5 mm Rundschaft	1	1	4932363707	4002395331505	14,10 €	16,92 €
20	90	50	9.5 mm Rundschaft	1	1	4932363708	4002395331512	15,40 €	18,48 €
25	90	50	9.5 mm Rundschaft	1	1	4932363711	4002395331543	15,40 €	18,48 €
26	90	50	9.5 mm Rundschaft	1	1	4932363712	4002395331550	15,40 €	18,48 €
30	90	50	9.5 mm Rundschaft	1	1	4932363714	4002395331574	17,20 €	20,64 €
32	90	50	9.5 mm Rundschaft	1	1	4932363715	4002395331581	17,20 €	20,64 €
35	90	50	9.5 mm Rundschaft	1	1	4932363717	4002395331604	17,20 €	20,64 €
40	90	50	9.5 mm Rundschaft	1	1	4932363720	4002395331635	18,60 €	22,32 €
50	90	50	9.5 mm Rundschaft	1	1	4932373923	4002395353538	20,70 €	24,84 €
<b>Forstnerbohrer Set (5-teilig)</b> ① Ø 15 / 20 / 25 / 30 / 35 mm				5	1	4932373379	4002395349241	69,50 €	83,40 €

## SWITCHBLADE™ Selbstbohrer

Schnell: aggressive Gewindespitze für selbstständigen Vorschub ohne großen Kraftaufwand und schnellen Bohrfortschritt.

SWITCHBLADE™ auswechselbare Schneiden: Messer aus gehärtetem Stahl für eine längere Standzeit, kein Nachschärfen mehr notwendig.

Anwendung: geeignet zum Bohren in Weich- und Hartholz sowie in OSB-, MDF- und Tischlerplatten.

Jeder SWITCHBLADE™ Selbstbohrer wird mit 1 Ersatzmesser, 2 Gewindespitzen, 1 Klemmschraube und 1 Sechskantschlüssel geliefert.



Ø (mm)	Schaftaufnahme	Inhalt	Bestell-einheit	Artikel-nummer	GTIN	UVP o. MwSt.	UVP inkl. MwSt.
35	7/16" Hex	1	1	4932479497	4058546372910	49,70 €	59,64 €
38	7/16" Hex	1	1	4932479498	4058546372927	50,90 €	61,08 €
51	7/16" Hex	1	1	4932479499	4058546372934	62,20 €	74,64 €
54	7/16" Hex	1	1	4932479500	4058546372941	67,50 €	81,00 €
57	7/16" Hex	1	1	4932479501	4058546372958	70,50 €	84,60 €
65	7/16" Hex	1	1	4932479502	4058546372965	76,90 €	92,28 €



## SWITCHBLADE™ Selbstbohrer-Set

Beschreibung	Inhalt	Bestell-einheit	Artikel-nummer	GTIN	UVP o. MwSt.	UVP inkl. MwSt.
<b>SWITCHBLADE™ Set (5-teilig)</b> 4 SWITCHBLADE™ Selbstbohrer: Ø 35 / 38 / 54 / 65 mm, QUIK-LOK Verlängerung 140 mm lang, 4 x SWITCHBLADE™ Ersatzblätter (1 für jeden Durchmesser), 4 x Gewindespitzen, 4 x Klemmschrauben, 1 x Sechskantschlüssel	5	1	4932479503	4058546372972	259,90 €	311,88 €



## SWITCHBLADE™ Ersatzmesser

Ø (mm)	Inhalt	Bestell-einheit	Artikel-nummer	GTIN	UVP o. MwSt.	UVP inkl. MwSt.
35	1	1	4932479546	4058546373405	5,80 €	6,96 €
38	1	1	4932479547	4058546373412	5,80 €	6,96 €
51	1	1	4932479548	4058546373429	5,80 €	6,96 €
54	1	1	4932479549	4058546373436	5,80 €	6,96 €
57	1	1	4932479550	4058546373443	5,80 €	6,96 €
65	1	1	4932479551	4058546373450	5,80 €	6,96 €



### SWITCHBLADE™ Service Set in Aufbewahrungsbox

1 x Gewindespitze, 2 x Klemmschrauben, 1 x Sechskantschlüssel, 1 x Servicemagazin (geeignet zur Aufbewahrung von SWITCHBLADE™ Ersatzmessern)	5	1	4932479552	4058546373467	9,40 €	11,28 €
----------------------------------------------------------------------------------------------------------------------------------------------	---	---	------------	---------------	--------	---------

# SHOCKWAVE

## IMPACT DUTY



## Selbstbohrer

Bei allen Größen lassen sich die Gewindespitzen lösen und ersetzen.  
Je zwei Gewindespitzen werden mit jedem Bohrer geliefert.  
Gewindespitze sorgt für selbstständigen Vorschub ohne großen Kraftaufwand.  
Innen- und Außenschneiden sorgen für schnellen und sauberen Bohrfortschritt ohne Anpressdruck.  
Jeder Selbstbohrer wird mit 2 Gewindespitzen, 1 Madenschraube und 1 Sechskantschlüssel geliefert.

Ø (mm)	Schaftaufnahme	Inhalt	Bestell-einheit	Artikel-nummer	GTIN	UVP o. MwSt.	UVP inkl. MwSt.
25	7/16" Hex	1	1	4932479478	4058546372729	24,90 €	29,88 €
29	7/16" Hex	1	1	4932479479	4058546372736	26,90 €	32,28 €
32	7/16" Hex	1	1	4932479480	4058546372743	33,60 €	40,32 €
35	7/16" Hex	1	1	4932479481	4058546372750	34,00 €	40,80 €
38	7/16" Hex	1	1	4932479482	4058546372767	36,40 €	43,68 €
44	7/16" Hex	1	1	4932479483	4058546372774	40,50 €	48,60 €
51	7/16" Hex	1	1	4932479484	4058546372781	48,90 €	58,68 €
54	7/16" Hex	1	1	4932479485	4058546372798	51,80 €	62,16 €
57	7/16" Hex	1	1	4932479486	4058546372804	54,10 €	64,92 €
65	7/16" Hex	1	1	4932479487	4058546372811	59,20 €	71,04 €
Gewindespitze 1/4"		1	1	48286870	045242122707	3,20 €	3,84 €
Sechskantschlüssel 1/8" für alle Adapter		1	1	43960270	045242825134	1,50 €	1,80 €
Klemmschraube für Selbstbohrer bis 65 mm		1	1	06832625	-	1,30 €	1,56 €



## Große Selbstbohrer

Die Selbstbohrer mit 76, 92 und 116 mm Durchmesser haben zusätzlich doppelte Innenschneiden für sauberen Bohrfortschritt ohne Anpressdruck.  
Austauschbarer Aufnahmeschaft.

Ø (mm)	Schaftaufnahme	Inhalt	Bestell-einheit	Artikel-nummer	GTIN	UVP o. MwSt.	UVP inkl. MwSt.
76	7/16" Hex	1	1	4932479489	4058546372835	87,20 €	104,64 €
92	7/16" Hex	1	1	4932479490	4058546372842	99,70 €	119,64 €
116	7/16" Hex	1	1	4932479491	4058546372859	112,20 €	134,64 €
Ersatz-Aufnahmeschaft		1	1	48070201	045242088904	24,80 €	29,76 €
Gewindespitze		1	1	48286880	045242122806	5,30 €	6,36 €
Klemmschraube für Selbstbohrer größer 76 mm		1	1	06833150	4058546040864	1,30 €	1,56 €
Sechskantschlüssel 5/32"		1	1	49960070	045242221554	1,10 €	1,32 €



## Selbstbohrer Contractor-Set

Beschreibung	Inhalt	Bestell-einheit	Artikel-nummer	GTIN	UVP o. MwSt.	UVP inkl. MwSt.
Handwerker-Set (8-teilig)						
Selbstbohrer Ø 25 / 29 / 32 / 38 / 44 / 54 / 65 mm, Verlängerung 140 mm und Gewindespitzen	8	1	4932479488	4058546372828	254,70 €	305,64 €



## Verlängerungen

Für Selbstbohrer, Schlangenbohrer und Lochsäge (25 mm / 1" Durchmesser und größer) mit 7/16" Hex Aufnahme.

Gesamtlänge (mm) A	Inhalt	Bestell-einheit	Artikel-nummer	GTIN	UVP o. MwSt.	UVP inkl. MwSt.
140	1	1	4932479493	4058546372873	25,50 €	30,60 €
300	1	1	4932479494	4058546372880	25,10 €	30,12 €
450	1	1	4932479495	4058546372897	29,50 €	35,40 €
600	1	1	4932479496	4058546372903	35,00 €	42,00 €

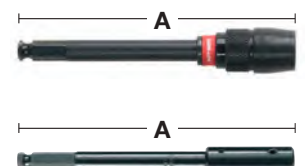

## Holzbohrer - DIN 7487 E

Zum Bohren in Hartfaserplatten, Sperrholz, Spanplatten und in alle Arten von Naturholz.  
Hergestellt nach DIN 7487 E.

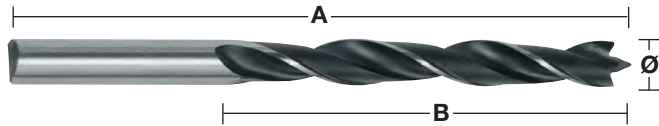

Ø (mm)	Gesamtlänge (mm) A	Arbeitslänge (mm) B	Schaftaufnahme	Inhalt	Bestell-einheit	Artikel-nummer	GTIN	UVP o. MwSt.	UVP inkl. MwSt.
3	61	33	3 mm Rundschaft	1	1	4932363651	4002395331307	1,90 €	2,28 €
4	75	43	4 mm Rundschaft	1	1	4932363652	4002395331314	1,90 €	2,28 €
5	86	52	5 mm Rundschaft	1	1	4932363653	4002395331321	2,10 €	2,52 €
6	93	57	6 mm Rundschaft	1	1	4932363654	4002395331338	2,10 €	2,52 €
7	109	69	7 mm Rundschaft	1	1	4932363655	4002395331345	2,10 €	2,52 €
8	117	75	8 mm Rundschaft	1	1	4932363656	4002395331352	3,60 €	4,32 €
9	125	80	9 mm Rundschaft	1	1	4932363657	4002395331369	3,70 €	4,44 €
10	133	87	10 mm Rundschaft	1	1	4932363658	4002395331376	3,60 €	4,32 €
11	142	89	10 mm Rundschaft	1	1	4932363659	4002395331383	5,00 €	6,00 €
12	151	96	10 mm Rundschaft	1	1	4932363660	4002395331390	5,00 €	6,00 €
13	151	96	10 mm Rundschaft	1	1	4932363661	4002395331406	6,10 €	7,32 €
14	151	97	10 mm Rundschaft	1	1	4932363662	4002395331413	6,10 €	7,32 €
15	151	97	10 mm Rundschaft	1	1	4932363663	4002395331420	7,30 €	8,76 €
16	151	97	10 mm Rundschaft	1	1	4932363664	4002395331437	8,90 €	10,68 €
18	180	120	10 mm Rundschaft	1	1	4932363665	4002395331444	12,60 €	15,12 €
20	200	130	10 mm Rundschaft	1	1	4932363666	4002395331451	13,90 €	16,68 €
① Holzbohrerset (5-teilig) Ø 4 / 5 / 6 / 8 / 10 mm			Kunststoffkassette	5	1	4932352465	4002395371242	10,70 €	12,84 €
② Holzbohrerset (8-teilig) Ø 3 / 4 / 5 / 6 / 7 / 8 / 9 / 10 mm			Kunststoffkassette	8	1	4932352466	4002395371259	13,50 €	16,20 €

## Flachholzbohrer

Schnelles Bohren von großen Durchmessern.

Geeignet zum Bohren in Hart- und Weichholz sowie Spanplatten.

Ideal für Schlüsseldienst, Elektriker und Heizungsbauer.

1/4" Sechskant-Aufnahme (DIN E 6.3) für Bitdirektaufnahmen und sicheren Sitz im Bohrfutter.

Zentrierspitze für präzise Positionierung und zwei Nebenschneiden (nicht bei 6 und 8 mm) für beste Schnittleistung.

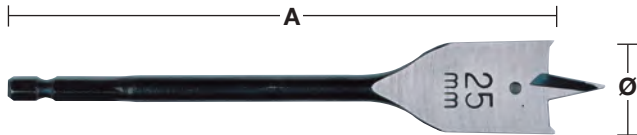

①

Ø (mm)	Gesamtlänge (mm) A	Inhalt	Bestell-einheit	Artikel-nummer	GTIN	UVP o. MwSt.	UVP inkl. MwSt.
6	152	1	1	4932352487	4002395371457	3,90 €	4,68 €
6	400	1	1	4932352488	4002395371464	10,50 €	12,60 €
8	152	1	1	4932363130	4002395332618	3,90 €	4,68 €
8	400	1	1	4932352489	4002395371471	10,20 €	12,24 €
10	152	1	1	4932363131	4002395332625	3,90 €	4,68 €
10	400	1	1	4932352490	4002395371488	10,20 €	12,24 €
12	152	1	1	4932363132	4002395332632	3,90 €	4,68 €
12	400	1	1	4932352491	4002395371495	10,20 €	12,24 €
13	152	1	1	4932363133	4002395332649	5,70 €	6,84 €
13	400	1	1	4932352492	4002395371501	12,70 €	15,24 €
14	152	1	1	4932363134	4002395332656	3,90 €	4,68 €
14	400	1	1	4932352493	4002395371518	11,00 €	13,20 €
16	152	1	1	4932363135	4002395332663	5,70 €	6,84 €
16	400	1	1	4932352494	4002395371525	12,70 €	15,24 €
18	152	1	1	4932363136	4002395332670	5,70 €	6,84 €
18	400	1	1	4932352495	4002395371532	12,70 €	15,24 €
19	152	1	1	4932363137	4002395332687	5,70 €	6,84 €
19	400	1	1	4932352496	4002395371549	12,70 €	15,24 €
20	152	1	1	4932363138	4002395332694	4,90 €	5,88 €
20	400	1	1	4932352497	4002395371556	11,60 €	13,92 €
22	152	1	1	4932363139	4002395332700	5,10 €	6,12 €
22	400	1	1	4932352498	4002395371563	11,60 €	13,92 €
24	152	1	1	4932363140	4002395332717	5,10 €	6,12 €
25	152	1	1	4932363141	4002395332724	7,30 €	8,76 €
25	400	1	1	4932352499	4002395371570	17,30 €	20,76 €
26	152	1	1	4932363142	4002395332731	6,60 €	7,92 €
28	152	1	1	4932363143	4002395332748	7,00 €	8,40 €
28	400	1	1	4932352500	4002395371587	18,80 €	22,56 €
30	152	1	1	4932363144	4002395332755	7,00 €	8,40 €
30	400	1	1	4932352501	4002395371594	18,70 €	22,44 €
32	152	1	1	4932363145	4002395332762	6,70 €	8,04 €
32	400	1	1	4932352502	4002395371600	18,70 €	22,44 €
35	400	1	1	4932352503	4002395371617	22,60 €	27,12 €
36	152	1	1	4932363146	4002395332779	7,80 €	9,36 €
38	152	1	1	4932363147	4002395332786	7,90 €	9,48 €
40	152	1	1	4932479227	4058546370213	8,80 €	10,56 €
① Flachholzbohrer Set (8-teilig) Ø 12 / 16 / 18 / 20 / 22 / 25 / 28 / 32 x 152 mm Länge		8	1	4932352504	4002395371624	45,00 €	54,00 €

## Verlängerung



Beschreibung	Gesamtlänge (mm) A	Schaftaufnahme	Werkzeugaufnahme	Inhalt	Bestell-einheit	Artikel-nummer	GTIN	UVP o. MwSt.	UVP inkl. MwSt.
Verlängerung	305	1/4" Hex	1/4" Hex	1	1	4932363148	4002395332793	21,50 €	25,80 €

## SPEED FEED<sup>™</sup> Holzbohrer

Schneller Bohrfortschritt, lange Standzeit und hoher Vorschub – ideal zum Bohren von Durchgangslöchern in Weich- und Hartholz sowie nassem oder behandeltem Holz!

Haupt- und Vorschneider für aggressiven Bohrfortschritt – deutlich schneller als bei Flachholzbohrern. Konischer Aufbau zur schnelleren Spanabfuhr. Der Bohrer verkantet selbst in harten Materialien weniger, dadurch verringerte Bruchgefahr.

Selbsteinziehende Gewindespitze für einfaches Zentrieren und schnellen Bohrfortschritt in allen Typen von Holz: Weich- und Hartholz sowie nassem oder behandeltem Holz.

Polierte, pulverbeschichtete Spirale mit offener Wendelung für optimalen Spantransport und sehr guten Bohrfortschritt.

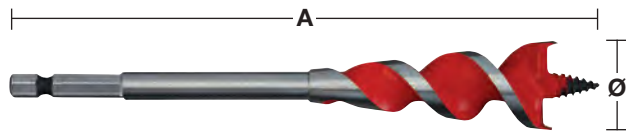

2 Vorschneider

Ø (mm)	Ø (Zoll)	Gesamtlänge (mm) A	Schaftaufnahme	Inhalt	Bestell-einheit	Artikel-nummer	GTIN	UVP o. MwSt.	UVP inkl. MwSt.
13	1/2"	165	1/4" Hex	1	1	4932479471	4058546372651	11,20 €	13,44 €
16	5/8"	165	1/4" Hex	1	1	4932479472	4058546372668	12,20 €	14,64 €
18	3/4"	165	1/4" Hex	1	1	4932464071	4058546220167	13,20 €	15,84 €
20	3/4"	165	1/4" Hex	1	1	4932479473	4058546372675	13,20 €	15,84 €
22	7/8"	165	1/4" Hex	1	1	4932479474	4058546372682	15,20 €	18,24 €
25	1"	165	1/4" Hex	1	1	4932479475	4058546372699	16,80 €	20,16 €
32	1 1/4"	165	1/4" Hex	1	1	4932479476	4058546372705	21,40 €	25,68 €
<b>SPEED FEED<sup>™</sup> Set (4-teilig)</b> Ø 13 / 16 / 20 / 25 mm				4	1	4932479477	4058546372712	53,50 €	64,20 €



Konische Spirale

## CV-Schalungsbohrer - DIN 7490

Hergestellt aus HSS-Stahl für eine längere Standzeit.

Geeignet zum Durchbohren von Löchern in Holz, Gipsplatten und Metallkanälen.

Hergestellt nach DIN 7490 und gemäß den Sicherheitsnormen der Berufsgenossenschaft Bau.

Der Bohrer ist mit dem zylindrischen Schaft verschraubt für verbesserten Rundlauf und Bruchsicherheit.





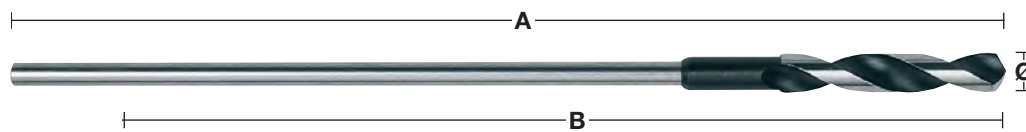

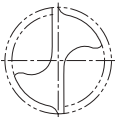
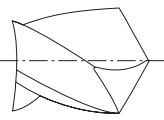
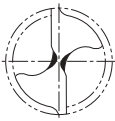
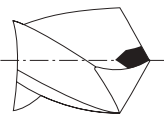

Der kleine Spiralwinkel und die großen Spankanäle garantieren eine schnellere Spanabfuhr.

Made in Germany.

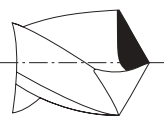

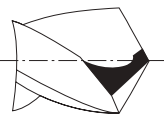
Ø (mm)	Gesamtlänge (mm) A	Arbeitslänge (mm) B	Schaftaufnahme	Inhalt	Bestell-einheit	Artikel-nummer	GTIN	UVP o. MwSt.	UVP inkl. MwSt.
6	400	300	5 mm Rundschaft	1	1	4932399672	4002395363223	12,40 €	14,88 €
6	600	500	5 mm Rundschaft	1	1	4932399675	4002395363254	13,70 €	16,44 €
8	400	300	6 mm Rundschaft	1	1	4932363667	4002395331932	14,30 €	17,16 €
8	600	500	6 mm Rundschaft	1	1	4932363674	4002395331864	14,50 €	17,40 €
10	400	300	8 mm Rundschaft	1	1	4932363668	4002395331949	14,50 €	17,40 €
10	600	500	8 mm Rundschaft	1	1	4932363675	4002395331871	17,40 €	20,88 €
12	400	300	8 mm Rundschaft	1	1	4932363669	4002395331956	17,40 €	20,88 €
12	600	500	8 mm Rundschaft	1	1	4932363676	4002395331888	20,00 €	24,00 €
14	400	300	8 mm Rundschaft	1	1	4932363670	4002395331963	22,50 €	27,00 €
14	600	500	8 mm Rundschaft	1	1	4932363677	4002395331895	23,20 €	27,84 €
16	400	300	10 mm Rundschaft	1	1	4932363671	4002395331970	27,00 €	32,40 €
16	600	500	10 mm Rundschaft	1	1	4932363678	4002395331901	27,50 €	33,00 €
18	400	300	10 mm Rundschaft	1	1	4932363672	4002395331987	32,60 €	39,12 €
18	600	500	10 mm Rundschaft	1	1	4932363679	4002395331918	33,70 €	40,44 €
20	400	300	10 mm Rundschaft	1	1	4932363673	4002395331994	41,30 €	49,56 €
20	600	500	10 mm Rundschaft	1	1	4932363680	4002395331925	43,70 €	52,44 €
22	400	300	10 mm Rundschaft	1	1	4932399673	4002395363230	55,20 €	66,24 €
22	600	500	10 mm Rundschaft	1	1	4932399676	4002395363261	56,40 €	67,68 €

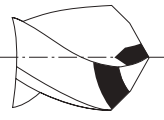
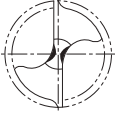
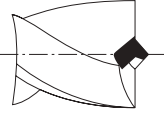
## HSS-Spiralbohrer - Schneidengeometrie

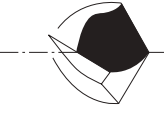
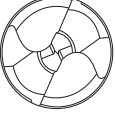
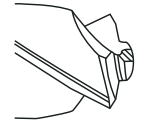
		Standard / Form	Anwendung	Eigenschaften
		Normalanschliff	Bohrarbeiten in Eisen- /NE-Metallen und Plastik	Robuster Bohrer mit kräftiger Hauptschneide, unempfindlich gegen Seitenkräfte. Durch die breite Querschneide ist eine höhere Vorschubkraft erforderlich. Einfacher Anschliff.
		Selbstzentrierende Bohrspitze DIN 1412 A	Bohrarbeiten in Stahl mit großen Bohrdurchmessern	Gute und leichte Zentrierung. Erfordert eine geringe Vorschubkraft – bis zu 30% weniger als ein Bohrer mit Normalanschliff.
		Selbstzentrierende Bohrspitze mit korrigierter Hauptschneide nach DIN 1412 B	Bohrarbeiten in festem Stahl und hochlegiertem Stahl. Auch zum Bohren in dünnem Feinblech.	Robuster Bohrer, unempfindlich gegen Seitenkräfte.
		Kreuzschliff DIN 1412 C	Bohrarbeiten in festem Stahl und hochlegiertem Stahl. Geeignet für Tieflochbohrer.	Durch sehr gute Spanabnahme ideal für tiefe Bohrungen. Gute Zentrierung. Erfordert eine geringe Vorschubkraft.
		Anschliff für Grauguss DIN 1412 D	Für Bohrarbeiten in Gusseisen.	Verlängerte Hauptschneiden reduzieren den Verschleiß der Schneideecken. Gute Wärmeableitung. Unempfindlich gegen Seitenkräfte.
		Zentrumspitze DIN 1412 E	Bohrarbeiten in Feinblechen und weichen Materialien.	Leichtes Zentrieren. Erfordert eine geringe Vorschubkraft. Zum Bohren gratfreier Löcher, kein Verhaken in dünnen Werkstoffen.
		U-Form	Für Bohrarbeiten in sehr festem Stahl, rostfreiem Stahl und säurebeständigem Stahl.	Leichtes Zentrieren. Durch kleine Metallspäne wird eine geringere Wärmeentwicklung gewährleistet und der Bohrfortschritt bei schnellerer Bohrgeschwindigkeit erhöht.
		QUAD EDGE™ Bohrspitze	Für Bohrarbeiten in hochlegiertem Stahl, hitzebeständigen Stählen und Edelstahl	135°-Kreuzanschliff für leichteres Zentrieren, kein Ankören erforderlich. 4 Schneidkanten erzeugen kleinere Späne für eine geringere Hitzeentwicklung und längere Standzeit.

## HSS-Spiralbohrer - Anwendungsempfehlung

Die folgende Tabelle gibt einen Überblick über die empfohlenen Bohrgeschwindigkeiten für optimalen Arbeitsfortschritt und lange Standzeiten.

Die Verwendung von Schneidöl und Kühlmittel verlängert die Standzeit zusätzlich.

Material-klasse		Materialtyp	Härte-grad/ Zugfestig-keit N/mm <sup>2</sup>	Rockwell Härte	Bohr-Ø mm – min <sup>-1</sup>					Kühlmittel
					Ø 1-2	Ø 3-5	Ø 6-10	Ø 11-15	Ø 16-20	
Stahl	Ge- schwindig- keit	Unlegierter Baustahl, unlegierter Einsatzstahl	< 400	< HRB 69	4770	1870	930	630	470	Bohremulsion, Schneidöl
			400-800	< HRC 21	4450	1770	870	580	430	
		Blech	< 800	< HRC 21	4450	1760	860	560	430	Bohremulsion, Esteröl
			< 800	< HRC 21	4440	1760	860	560	430	
		Legierter Stahl	< 800	< HRC 21	3950	1550	780	520	390	Bohremulsion, Esteröl
			> 800	> HRC 21	1950	800	390	275	200	
	Legierter gehärteter & getemperter Stahl	< 1200	< HRC 37	2100	890	450	300	210	Bohremulsion, Esteröl	
> 1200		> HRC 38	1350	540	260	170	120			
Vorschub	Vorschub (mm/U)				0,03	0,09	0,15	0,20	0,25	
Edelstahl	Ge- schwindig- keit	Edelstahl	< 1000	< HRC 30	2250	930	450	290	220	Rapsöl, Schneidöl
		Edelstahl	1000-1200	HRC 30-37	1430	560	280	190	130	
	Vorschub	Vorschub (mm/U)				0,02	0,06	0,13	0,18	0,24
Gusseisen	Ge- schwindig- keit	Temperguss	750	HRB 99	4700	2000	1100	800	600	Trocken
		Weich	450	HRB 75	4500	1700	950	650	550	Bohremulsion, Schneidöl
		Hart	700	HRB 96	3450	1350	680	440	340	
	Vorschub	Vorschub (mm/U)				0,05	0,10	0,16	0,20	0,25
Aluminium	Ge- schwindigk.		< 350	< HRC 59	8700	3560	1720	1130	860	Bohremulsion, Schneidöl
	Vorschub	Vorschub (mm/U)				0,02	0,08	0,13	0,18	0,23
Kupfer	Ge- schwindigk.				5100	2000	990	670	500	Bohremulsion, Schneidöl
	Vorschub	Vorschub (mm/U)				0,02	0,10	0,20	0,28	0,35
Bronze	Ge- schwindigk.				7950	3190	1480	1010	770	Trocken
	Vorschub	Vorschub (mm/U)				0,02	0,11	0,21	0,32	0,35
Messing	Ge- schwindigk.				7950	3190	1480	1010	770	Bohremulsion
	Vorschub	Vorschub (mm/U)				0,02	0,11	0,21	0,32	0,35
Magnesium	Ge- schwindigk.				9550	3800	1900	1250	970	Trocken
	Vorschub	Vorschub (mm/U)				0,05	0,10	0,25	0,30	0,35
Kunststoff	Ge- schwindigk.	PVC, Polyamid, Thermoplaste			3500	2500	1800	700	450	Wasser
	Vorschub	Vorschub (mm/U)				0,05	0,10	0,16	0,21	0,23

# HSS-SPIRALBOHRER

## Anwendungsempfehlung

**BESTE LEISTUNG**

**GUTE LEISTUNG**



MATERIAL-KLASSE	MATERIAL-TYP	HÄRTEGRAD/ ZUGFESTIGKEIT N/MM²	ROCKWELL HÄRTE	HSS-R DIN 338	HSS-G THUNDERWIEB DIN 338, DIN 340, DIN 1897 DOPPELFL. HSS-G KEGELSENKER, KOMBI- GEWINDEBOHRER	RED COBALT - HSS-GROUND - DIN 338 UND COBALT KEGELSENKER	RED HEX - SHOCKWAVE HSS-G TITAN	STUFENBOHRER	SHOCKWAVE STUFENBOHRER	COBALT STUFENBOHRER	KÜHLMITTEL	
STAHL	UNLEGIERTER BAUSTAHL, UNLEGIERTER EINSATZSTAHL	< 400	< HRB 69								BOHRER- EMULSION, SCHNEIDÖL	
		400-800	< HRC 21									
	BLECH	< 800	< HRC 21								BOHRER- EMULSION, ESTERÖL	
	UNLEGIERTER STAHL	< 800	< HRC 21								BOHRER- EMULSION, SCHNEIDÖL	
	LEGIERTER STAHL	< 800	< HRC 21									BOHRER- EMULSION, ESTERÖL
		> 800	> HRC 21									
LEGIERTER GEHÄRTETER & GETEMPERTER STAHL	< 1200	< HRC 37									BOHRER- EMULSION, ESTERÖL	
	> 1200	> HRC 38										
EDELSTAHL	EDELSTAHL	< 1000	< HRC 30								RAPSÖL, SCHNEIDÖL	
	EDELSTAHL	1000- 1200	HRC 30-37									
GUSSEISEN	TEMPERGUSS	750	HRB 99								TROCKEN	
	WEICH	450	HRB 75								BOHRER- EMULSION, SCHNEIDÖL	
	HART	700	HRB 96									
ALUMINIUM		< 350	< HRC 59								BOHRER- EMULSION, SCHNEIDÖL	
KUPFER											BOHRER- EMULSION, SCHNEIDÖL	
BRONZE											TROCKEN	
MESSING											BOHRER- EMULSION	
MAGNESIUM											TROCKEN	
KUNSTSTOFF	PVC, POLYAMID, THERMOPLASTE										WASSER	
HOLZ											TROCKEN	

# HIGH PERFORMANCE METALLBOHRER

## RED HEX

**HSS-TIN METALLBOHRER**

**SHOCKWAVE**  
IMPACT DUTY

## RED COBALT

**HSS-CO METALLBOHRER**



**1/4"**

**SCHLAGFEST**  
Für den Einsatz in Akku-Bohrschraubern und Akku-Schlagschraubern



**INOX**

**3-Flächen-Schaft**



**QUAD EDGE™ BOHRERSPITZE**



**VARIABLE SPIRAL-GEOMETRIE**



**KONISCH VERLAUFENDER SPIRALRÜCKEN**

## RED HEX & RED COBALT

### QUAD EDGE™ BOHRERSPITZE

- Einzigartige Kombination aus 135°-Bohrerspitze und vier Schneidkanten
- Schneller und präziser Bohrstart für kreisrunde Bohrlöcher.
- Kleinere Metallspäne durch vier Schneidkanten reduzieren den Hitzestau und erhöhen die Lebensdauer.

### VARIABLE SPIRAL-GEOMETRIE

- Schnellerer Materialabtransport und Auswurf.
- Kühleres Arbeiten und hierdurch längere Lebensdauer.

### KONISCH VERLAUFENDER SPIRALRÜCKEN

- Breiterer Spiralrücken zum Aufnahmeschaft hin.
- Verstärkt den Kern und erhöht die Haltbarkeit der gesamten Spannutt.



# SHOCKWAVE™ IMPACT DUTY



TM

## RED HEX SHOCKWAVE™ HSS-G TiN Metallbohrer

# RED HEX

Schlagfeste Metallbohrer mit 1/4" Hex Aufnahme optimiert für Akku-Schlagschrauber. Titanbeschichtung für eine geringere Wärmeentwicklung und dadurch für höhere Bohrgeschwindigkeit geeignet. QUAD EDGE™ Bohrspitze: einzigartige Kombination aus 135° Kreuzanschliff und 4 Schneidkanten: 135° Kreuzanschliff für leichteres Zentrieren, kein Ankönnen erforderlich. 4 Schneidkanten erzeugen kleinere Späne für eine geringere Hitzeentwicklung und längere Standzeit. Variable Spiralgeometrie für schnellere Spanabfuhr und geringere Hitzeentwicklung. Innovativer Kern: zum Schaft hin verstärkter Bohrkern für eine längere Standzeit der Spirale.



Ø (mm)	Gesamtlänge (mm) A	Arbeitslänge (mm) B	Inhalt	Bestell-einheit	Artikel-nummer	GTIN	UVP o. MwSt.	UVP inkl. MwSt.
2	59.5	17	2	1	48894703	045242501557	4,60 €	5,52 €
2.5	62	19	2	1	48894704	045242501564	4,60 €	5,52 €
3	65	23	2	1	48894763	045242506866	5,00 €	6,00 €
3.2	66.5	23	2	1	48894706	045242501571	5,10 €	6,12 €
3.3	67	24	2	1	4932471089	4058546287177	5,10 €	6,12 €
3.5	69	25	2	1	48894707	045242501588	5,10 €	6,12 €
4	71.5	26	2	1	48894708	045242501595	5,20 €	6,24 €
4.2	74	28	1	1	48894709	045242501601	4,80 €	5,76 €
4.5	76	29	1	1	48894710	045242501618	4,80 €	5,76 €
4.8	78	29	1	1	48894711	045242501625	5,10 €	6,12 €
5	80	31	1	1	48894712	045242501632	5,20 €	6,24 €
5.5	104	60	1	1	48894764	045242506873	5,20 €	6,24 €
6	105	63	1	1	48894714	045242501649	5,70 €	6,84 €
6.5	107	64	1	1	48894715	045242501656	5,80 €	6,96 €
6.8	108	65	1	1	48894716	045242501663	5,80 €	6,96 €
7	109	66	1	1	48894717	045242501670	6,40 €	7,68 €
7.5	110	67	1	1	48894718	045242501687	6,40 €	7,68 €
8	111	70	1	1	48894719	045242501694	7,80 €	9,36 €
8.5	114	72	1	1	48894720	045242501700	8,10 €	9,72 €
9	117	73	1	1	48894721	045242501717	9,00 €	10,80 €
9.5	118	74	1	1	48894722	045242501724	9,60 €	11,52 €
10	120	76	1	1	48894723	045242501731	10,70 €	12,84 €
10.2	121	77	1	1	4932471090	4058546287184	12,30 €	14,76 €
10.5	122	78	1	1	48894724	045242501748	12,30 €	14,76 €
11	125	80	1	1	48894725	045242501755	13,10 €	15,72 €
11.5	126	81	1	1	48894726	045242501762	14,10 €	16,92 €
12	127	82	1	1	48894727	045242501779	14,80 €	17,76 €
12.5	128	83	1	1	48894728	045242501786	15,70 €	18,84 €
13	130	83	1	1	48894729	045242501793	16,00 €	19,20 €



DESIGNED FOR USE IN  
**PACKOUT™**

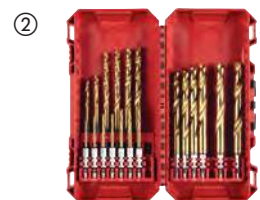

①	SHOCKWAVE™ HSS-G TiN Red Hex Metallbohrerset (10-teilig) Ø 3 / 3,5 / 4 / 4,5 / 5 / 6 / 7 / 8 / 9 / 10 mm		10	1	4932493865	4058546510251	53,90 €	64,68 €
②	SHOCKWAVE™ HSS-G TiN Red Hex Metallbohrerset (19-teilig) Ø 2 / 2,5 / 2 x 3 / 3,5 / 2 x 4 / 4,5 / 5 / 5,5 / 6 / 6,5 / 7 / 7,5 / 8 / 8,5 / 9 / 9,5 / 10 mm		19	1	4932499763	4058546569273	91,00 €	109,20 €
	SHOCKWAVE™ HSS-G TiN Red Hex Set (25-teilig) Ø 2 / 2,5 / 3 / 3,2 / 3,5 / 4 / 4,5 / 4,8 / 5 / 5,5 / 6 / 6,5 / 7 / 7,5 / 8 / 8,5 / 9 / 9,5 / 10 / 10,5 / 11 / 11,5 / 12 / 12,5 / 13 mm		25	1	4932500420	4058546617226	149,90 €	179,88 €

Ø (mm)	Gesamtlänge (mm) A	Arbeitslänge (mm) B	Inhalt	Bestell-einheit	Artikel-nummer	GTIN	UVP o. MwSt.	UVP inkl. MwSt.
2.5	62	19	10	1	4932478175	4058546341084	18,80 €	22,56 €
3.0	65	23	10	1	4932478176	4058546341091	20,40 €	24,48 €
3.5	69	25	10	1	4932478177	4058546341107	20,80 €	24,96 €
4.0	71.5	26	10	1	4932478178	4058546341114	21,30 €	25,56 €
4.5	76	29	10	1	4932478179	4058546341121	39,40 €	47,28 €
5.0	80	31	10	1	4932478180	4058546341138	42,60 €	51,12 €
6.0	105	63	10	1	4932478181	4058546341145	46,70 €	56,04 €
7.0	109	66	5	1	4932478182	4058546341152	26,20 €	31,44 €
8.0	111	70	5	1	4932478183	4058546341169	31,90 €	38,28 €
10.0	120	76	5	1	4932478184	4058546341176	43,90 €	52,68 €
10.5	122	39	5	1	4932500414	4058546617165	52,50 €	63,00 €
11	125	40.5	5	1	4932500415	4058546617172	55,10 €	66,12 €
11.5	126	41	5	1	4932500416	4058546617189	60,50 €	72,60 €
12	127	41.5	5	1	4932500417	4058546617196	64,30 €	77,16 €
12.5	128	41.5	5	1	4932500418	4058546617202	67,50 €	81,00 €
13	130	42.5	5	1	4932500419	4058546617219	71,90 €	86,28 €

## RED COBALT HSS-G - DIN 338 Cobalt-Metalbohrer

Metallbohrer aus vollem, extrem hitzebeständigem Kobalt-legiertem Stahl (5 % Kobalt) geschliffen nach DIN 338. Oberfläche poliert.

Geeignet zum Bohren in hochlegiertem Stahl und Metall mit einer Zugfestigkeit von 1000 N/mm<sup>2</sup> wie z. B. säure- und hitzebeständigen Stählen und Edelstahl.

QUAD EDGE<sup>™</sup> Bohrspitze: einzigartige Kombination aus 135°-Kreuzanschliff und 4 Schneidkanten: 135°-Kreuzanschliff für leichteres Zentrieren, kein Ankören erforderlich. 4 Schneidkanten erzeugen kleinere Späne für eine geringere Hitzeentwicklung und längere Standzeit.

Variable Spiralgeometrie für schnellere Spanabfuhr und geringere Hitzeentwicklung.

Verstärkter Bohrkern: Der innovative Kern ist konisch aufgebaut und wird zum Schaft hin stärker. Stärkt den Bohrer und erhöht die Standzeit der Spirale.

3-Flächen-Schaft ab Ø 5 mm für besseren Halt im Bohrfutter.

Farbe: Bronze.

# RED COBALT



Ø (mm)	Gesamtlänge (mm) A	Arbeitslänge (mm) B	Inhalt	Bestell-einheit	Artikel-nummer	GTIN	UVP o. MwSt.	UVP inkl. MwSt.	
1.0	34	12	2	1	4932363248	4002395333080	5,50 €	6,60 €	
1.5	40	18	2	1	4932363249	4002395333097	5,50 €	6,60 €	
2.0	49	24	2	1	4932363250	4002395333103	5,10 €	6,12 €	
2.5	57	30	2	1	4932363251	4002395333110	5,10 €	6,12 €	
3.0	61	33	2	1	4932363253	4002395333134	5,50 €	6,60 €	
3.2	65	36	2	1	4932363254	4002395333141	6,20 €	7,44 €	
3.3	67	37	2	1	4932471140	4058546287689	6,30 €	7,56 €	
3.5	70	39	2	1	4932363256	4002395333165	6,60 €	7,92 €	
4.0	75	43	2	1	4932363258	4002395333189	6,60 €	7,92 €	
4.2	75	43	1	1	4932363260	4002395333202	3,80 €	4,56 €	
4.5	80	47	1	1	4932363262	4002395333226	3,80 €	4,56 €	
4.8	86	52	1	1	4932363263	4002395333233	3,80 €	4,56 €	
5.0	86	52	1	1	4932363264	4002395333240	3,80 €	4,56 €	
5.5	93	57	1	1	4932363267	4002395333271	6,10 €	7,32 €	
6.0	93	57	1	1	4932363268	4002395333288	6,10 €	7,32 €	
6.5	101	63	1	1	4932363269	4002395333295	6,60 €	7,92 €	
6.8	109	69	1	1	4932363270	4002395333301	6,60 €	7,92 €	
7.0	109	69	1	1	4932363271	4002395333318	6,60 €	7,92 €	
7.5	109	69	1	1	4932363272	4002395333325	7,00 €	8,40 €	
8.0	117	75	1	1	4932363274	4002395333349	8,10 €	9,72 €	
8.5	117	75	1	1	4932363276	4002395333363	8,40 €	10,08 €	
9.0	125	81	1	1	4932363277	4002395333370	10,00 €	12,00 €	
9.5	125	81	1	1	4932363278	4002395333387	11,10 €	13,32 €	
10.0	133	87	1	1	4932363279	4002395333394	11,10 €	13,32 €	
10.2	133	87	1	1	4932471141	4058546287696	14,30 €	17,16 €	
10.5	133	87	1	1	4932363281	4002395333417	14,50 €	17,40 €	
11.0	142	94	1	1	4932363282	4002395333424	15,60 €	18,72 €	
11.5	142	94	1	1	4932363283	4002395333431	18,00 €	21,60 €	
12.0	151	101	1	1	4932363284	4002395333448	20,00 €	24,00 €	
12.5	151	101	1	1	4932363285	4002395333455	25,30 €	30,36 €	
13.0	151	101	1	1	4932363286	4002395333462	25,70 €	30,84 €	
①	<b>RED COBALT HSS-G Set (8-teilig)</b> Ø 3 / 4 / 5 / 6 / 7 / 8 / 9 / 10 mm			8	1	4932499256	4058546564209	59,90 €	71,88 €
②	<b>RED COBALT HSS-G Set (19-teilig)</b> Ø 1 / 1,5 / 2 / 2,5 / 3 / 3,5 / 4 / 4,5 / 5 / 5,5 / 6 / 6,5 / 7 / 7,5 / 8 / 8,5 / 9 / 9,5 / 10 mm			19	1	4932499764	4058546569280	99,90 €	119,88 €
③	<b>RED COBALT HSS-G Set (25-teilig)</b> Ø 1 / 1,5 / 2 / 2,5 / 3 / 3,5 / 4 / 4,5 / 5 / 5,5 / 6 / 6,5 / 7 / 7,5 / 8 / 8,5 / 9 / 9,5 / 10 / 10,5 / 11 / 11,5 / 12 / 12,5 / 13 mm			25	1	4932499765	4058546569297	215,90 €	259,08 €

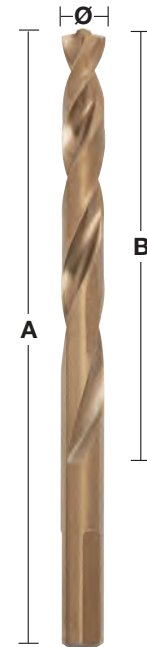

DESIGNED FOR USE IN **PACKOUT**<sup>™</sup>



## RED COBALT HSS-G - DIN 338 Cobalt-Metalbohrer - 5er und 10er Packs

Ø (mm)	Gesamtlänge (mm) A	Arbeitslänge (mm) B	Inhalt	Bestell-einheit	Artikel-nummer	GTIN	UVP o. MwSt.	UVP inkl. MwSt.
6.8	109	69	5	1	4932373347	4002395347124	26,40 €	31,68 €
7.0	109	69	5	1	4932373348	4002395347131	26,40 €	31,68 €
7.5	109	69	5	1	4932373349	4002395347148	28,00 €	33,60 €
8.0	117	75	5	1	4932373350	4002395347155	32,40 €	38,88 €
8.5	117	75	5	1	4932373351	4002395347162	33,60 €	40,32 €
9.0	125	81	5	1	4932373352	4002395347179	40,00 €	48,00 €
9.5	125	81	5	1	4932373353	4002395347186	44,40 €	53,28 €
10.0	133	87	5	1	4932373354	4002395347193	44,40 €	53,28 €
10.2	133	87	5	1	4932471143	4058546287719	57,20 €	68,64 €
10.5	133	87	5	1	4932373355	4002395347803	58,00 €	69,60 €
11.0	142	94	5	1	4932373356	4002395347810	62,40 €	74,88 €
11.5	142	94	5	1	4932373357	4002395347827	72,00 €	86,40 €
12.0	151	101	5	1	4932373358	4002395347834	80,00 €	96,00 €
12.5	151	101	5	1	4932373359	4002395347841	101,20 €	121,44 €
13.0	151	101	5	1	4932373360	4002395347858	102,80 €	123,36 €
1.0	34	12	10	1	4932373332	4002395349173	22,00 €	26,40 €
1.5	40	18	10	1	4932373333	4002395349180	22,00 €	26,40 €
2.0	49	24	10	1	4932373334	4002395349197	20,40 €	24,48 €
2.5	57	30	10	1	4932373335	4002395349807	20,40 €	24,48 €
3.0	61	33	10	1	4932373336	4002395349814	22,00 €	26,40 €
3.2	65	36	10	1	4932373337	4002395349821	24,80 €	29,76 €
3.3	67	37	10	1	4932471142	4058546287702	25,20 €	30,24 €
3.5	70	39	10	1	4932373338	4002395349838	26,40 €	31,68 €
4.0	75	43	10	1	4932373339	4002395349845	26,40 €	31,68 €
4.2	75	43	10	1	4932373340	4002395349852	30,40 €	36,48 €
4.5	80	47	10	1	4932373341	4002395349869	30,40 €	36,48 €
4.8	86	52	10	1	4932373342	4002395349876	30,40 €	36,48 €
5.0	86	52	10	1	4932373343	4002395349883	30,40 €	36,48 €
5.5	93	57	10	1	4932373344	4002395349890	48,80 €	58,56 €
6.0	93	57	10	1	4932373345	4002395347100	48,80 €	58,56 €
6.5	101	63	10	1	4932373346	4002395347117	52,80 €	63,36 €

# RED COBALT



## Kegelsenker HSS

Gemäß DIN 335C mit 90° Winkel.

3-Schneiden-Geometrie.

Zum Senkbohren und Entgraten gemäß DIN74/75.

Schneidengeometrie optimiert für leichtes Zentrieren, schnelle Spanabfuhr und geringe Vibrationen.

Die Verwendung von Schneidöl verlängert die Standzeit.

Geeignet für Stahl mit einer Zugfestigkeit < 900 N/mm<sup>2</sup>, Aluminium und Kunststoff.

Ø (mm)	Screw size	Schaft-durchmesser (mm)	Gesamtlänge (mm)	Inhalt	Bestell-einheit	Artikel-nummer	GTIN	UVP o. MwSt.	UVP inkl. MwSt.
6.3	M3	5	45	1	1	4932493969	4058546511296	15,50 €	18,60 €
8.3	M4	6	50	1	1	4932493970	4058546511302	18,50 €	22,20 €
10.4	M5	6	50	1	1	4932493971	4058546511319	20,50 €	24,60 €
12.4	M6	8	56	1	1	4932493972	4058546511326	23,50 €	28,20 €
16.5	M8	10	60	1	1	4932493973	4058546511333	27,50 €	33,00 €
20.5	M10	10	63	1	1	4932493974	4058546511340	35,50 €	42,60 €
Kegelsenker Set HSS (6-teilig)				6	1	4932493574	4058546484453	139,90 €	167,88 €



## Kegelsenker-HSS Cobalt

Gemäß DIN 335C mit 90° Winkel.

3-Schneiden-Geometrie.

Zum Senkbohren und Entgraten gemäß DIN74/75.

Schneidengeometrie optimiert für leichtes Zentrieren, schnelle Spanabfuhr und geringe Vibrationen.

Bis zum 50% längere Standzeit vs. Standard-HSS-Kegelsenker und erfordert geringere Vorschubkraft.

Die Verwendung von Schneidöl verlängert die Standzeit.

Geeignet für Stahl und Edelstahl mit einer Zugfestigkeit < 1100 N/mm<sup>2</sup>, Gusseisen und Kunststoff.

Geeignet für den Einsatz mit M18FDD3.

Ø (mm)	Screw size	Schaftdurchmesser (mm)	Gesamtlänge (m)	Inhalt	Bestell-einheit	Artikel-nummer	GTIN	UVP o. MwSt.	UVP inkl. MwSt.
6.3	M3	5	45	1	1	4932493975	4058546511357	17,10 €	20,52 €
8.3	M4	6	50	1	1	4932493976	4058546511364	20,40 €	24,48 €
10.4	M5	6	50	1	1	4932493977	4058546511371	22,60 €	27,12 €
12.4	M6	8	56	1	1	4932493978	4058546511388	25,90 €	31,08 €
16.5	M8	10	60	1	1	4932493979	4058546511395	30,30 €	36,36 €
20.5	M10	10	63	1	1	4932493980	4058546511401	39,10 €	46,92 €
Kegelsenker Set HSS-CO (6-teilig)				6	1	4932493575	4058546484460	153,50 €	184,20 €



MATERIALKLASSE	HSS	HSS Cobalt
Stahl (N/mm <sup>2</sup> ) < 900	✓	✓
Stahl (N/mm <sup>2</sup> ) < 1300	◆	✓
Edelstahl		✓
Aluminium	✓	✓
Gusseisen	◆	✓
Kunststoff	✓	

# THUNDERWEB

Metallbohrer HSS-G - DIN 338

**Milwaukee** **THUNDERWEB**

Der innovative Kern des **THUNDERWEB** HSS-Bohrers ist konisch aufgebaut, d. h. er wird zum Bohrerschaft hin stärker.

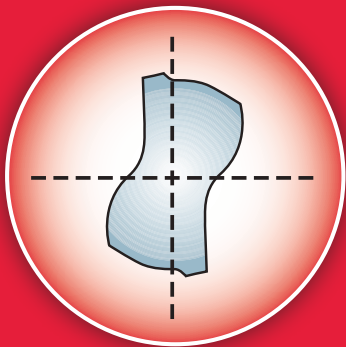

Parabelförmige Spannute



**Standard HSS-Bohrer**

Der Kern eines Standard HSS-Bohrers hat eine konstante Breite über die gesamte Bohrerlänge.

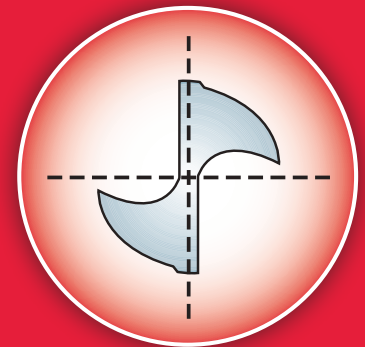

Klassische Spannute

## EIGENSCHAFTEN

- Geschliffener Spiralbohrer aus Hochleistungsschnellstahl nach DIN 338.
- **THUNDERWEB** Spiralform ermöglicht eine schnelle Spanabfuhr für geringere Wärmeentwicklung und längere Standzeit.
- Rechtsschneidender Spiralbohrer Typ N.
- 135° Bohrerspitze mit Kreuzanschliff nach DIN 1412 C für punktgenaues Anbohren ohne Ankörnen.
- Bis zu 40 % schnellerer Bohrfortschritt und bis zu 50 % geringere Vorschubkraft als rollgewalzter Spiralbohrer.
- Geeignet zum Bearbeiten von legiertem und unlegiertem Stahl bis 900 N/mm<sup>2</sup>.



## THUNDERWEB Metallbohrer HSS-G DIN 338

Ø (mm)	Gesamtlänge (mm) A	Arbeitslänge (mm) B	Inhalt	Bestell-einheit	Artikel-nummer	GTIN	UVP o. MwSt.	UVP inkl. MwSt.
1.0	34	12	2	1	4932352345	4002395370047	1,70 €	2,04 €
1.5	40	18	2	1	4932352346	4002395370054	1,70 €	2,04 €
2.0	49	24	2	1	4932352347	4002395370061	1,80 €	2,16 €
2.5	57	30	2	1	4932352348	4002395370078	2,20 €	2,64 €
3.0	61	33	2	1	4932352349	4002395370085	2,30 €	2,76 €
3.2	65	36	2	1	4932352350	4002395370092	2,60 €	3,12 €
3.5	70	39	2	1	4932352351	4002395370108	2,70 €	3,24 €
4.0	75	43	2	1	4932352352	4002395370115	3,50 €	4,20 €
4.2	75	43	1	1	4932352353	4002395370122	1,90 €	2,28 €
4.5	80	47	1	1	4932352354	4002395370139	1,80 €	2,16 €
4.8	86	52	1	1	4932352355	4002395370146	2,00 €	2,40 €
5.0	86	52	1	1	4932352356	4002395370153	2,00 €	2,40 €
5.5	93	57	1	1	4932352357	4002395370160	2,60 €	3,12 €
6.0	93	57	1	1	4932352358	4002395370177	2,60 €	3,12 €
6.5	101	63	1	1	4932352359	4002395370184	2,60 €	3,12 €
6.8	109	69	1	1	4932352360	4002395370191	4,00 €	4,80 €
7.0	109	69	1	1	4932352361	4002395370207	4,10 €	4,92 €
7.5	109	69	1	1	4932352362	4002395370214	4,50 €	5,40 €
8.0	117	75	1	1	4932352363	4002395370221	5,30 €	6,36 €
8.5	117	75	1	1	4932352364	4002395370238	5,50 €	6,60 €
9.0	125	81	1	1	4932352365	4002395370245	5,70 €	6,84 €
9.5	125	81	1	1	4932352366	4002395370252	6,50 €	7,80 €
10.0	133	87	1	1	4932352367	4002395370269	7,60 €	9,12 €
10.5	133	87	1	1	4932352368	4002395370276	8,80 €	10,56 €
11.0	142	94	1	1	4932352369	4002395370283	10,90 €	13,08 €
11.5	142	94	1	1	4932352370	4002395370290	10,90 €	13,08 €
12.0	151	101	1	1	4932352371	4002395370306	12,90 €	15,48 €
12.5	151	101	1	1	4932352372	4002395370313	13,70 €	16,44 €
13.0	151	101	1	1	4932352373	4002395370320	14,00 €	16,80 €
13.5	152	57	1	1	4932500400	4058546617028	15,50 €	18,60 €
14	152	57	1	1	4932500401	4058546617035	15,50 €	18,60 €
14.5	152	57	1	1	4932500402	4058546617042	15,50 €	18,60 €
15.0	152	57	1	1	4932500403	4058546617059	17,70 €	21,24 €
15.5	152	57	1	1	4932500404	4058546617066	17,70 €	21,24 €
16.0	152	57	1	1	4932500405	4058546617073	17,70 €	21,24 €
16.5	152	57	1	1	4932500406	4058546617080	21,50 €	25,80 €
17.0	152	57	1	1	4932500407	4058546617097	21,50 €	25,80 €
17.5	152	57	1	1	4932500408	4058546617103	21,50 €	25,80 €
18.0	152	57	1	1	4932500409	4058546617110	23,90 €	28,68 €
18.5	152	57	1	1	4932500410	4058546617127	23,90 €	28,68 €
19.0	152	57	1	1	4932500411	4058546617134	24,70 €	29,64 €
19.5	152	57	1	1	4932500412	4058546617141	24,70 €	29,64 €
20.0	152	57	1	1	4932500413	4058546617158	25,80 €	30,96 €
<b>THUNDERWEB HSS-G Metallbohrer-Set (19-teilig)</b>			19	1	4932499766	40585466569303	55,90 €	67,08 €
① Ø 1 / 1,5 / 2 / 2,5 / 3 / 3,5 / 4 / 4,5 / 5 / 5,5 / 6 / 6,5 / 7 / 7,5 / 8 / 8,5 / 9 / 9,5 / 10 mm								
<b>THUNDERWEB HSS-G Metallbohrer-Set (25-teilig)</b>			25	1	4932499767	40585466569310	109,90 €	131,88 €
② Ø 1 / 1,5 / 2 / 2,5 / 3 / 3,5 / 4 / 4,5 / 5 / 5,5 / 6 / 6,5 / 7 / 7,5 / 8 / 8,5 / 9 / 9,5 / 10 / 10,5 / 11 / 11,5 / 12 / 12,5 / 13 mm								

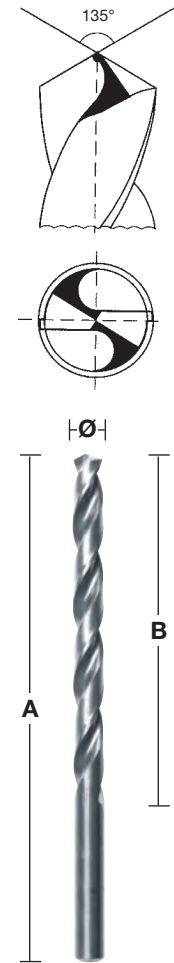

**THUNDERWEB Metallbohrer HSS-G DIN 338 - 5er und 10er Pack**

Ø (mm)	Gesamtlänge (mm)	Arbeitslänge (mm)	Inhalt	Bestell-einheit	Artikel-nummer	GTIN	UVP o. MwSt.	UVP inkl. MwSt.
1	34	12	10	1	4932352377	4002395370368	7,20 €	8,64 €
1.1	36	14	10	1	4932459826	4058546029982	7,20 €	8,64 €
1.2	38	16	10	1	4932459827	4058546029999	7,20 €	8,64 €
1.3	38	16	10	1	4932459828	4058546030001	7,20 €	8,64 €
1.4	40	18	10	1	4932459829	4058546030018	7,20 €	8,64 €
1.5	40	18	10	1	4932352378	4002395370375	7,20 €	8,64 €
1.6	43	20	10	1	4932459830	4058546030025	7,70 €	9,24 €
1.7	43	20	10	1	4932459831	4058546030032	7,70 €	9,24 €
1.8	46	22	10	1	4932459832	4058546030049	7,70 €	9,24 €
1.9	46	22	10	1	4932459833	4058546030056	7,70 €	9,24 €
2	49	24	10	1	4932352379	4002395370382	7,70 €	9,24 €
2.1	49	24	10	1	4932459834	4058546030063	8,70 €	10,44 €
2.2	53	27	10	1	4932459835	4058546030070	8,70 €	10,44 €
2.3	53	27	10	1	4932459836	4058546030087	8,70 €	10,44 €
2.4	57	30	10	1	4932430569	4002395382309	8,70 €	10,44 €
2.5	57	30	10	1	4932352380	4002395370399	8,70 €	10,44 €
2.6	57	30	10	1	4932459837	4058546030094	9,80 €	11,76 €
2.7	61	33	10	1	4932459838	4058546030100	9,80 €	11,76 €
2.8	61	33	10	1	4932459839	4058546030117	9,80 €	11,76 €
2.9	61	33	10	1	4932459840	4058546030124	9,80 €	11,76 €
3	61	33	10	1	4932352381	4002395370405	9,80 €	11,76 €
3.1	65	36	10	1	4932459841	4058546030131	9,80 €	11,76 €
3.2	65	36	10	1	4932352382	4002395370412	10,80 €	12,96 €
3.3	65	36	10	1	4932459842	4058546030148	10,80 €	12,96 €
3.4	70	39	10	1	4932459843	4058546030155	10,80 €	12,96 €



## THUNDERWEB Metallbohrer HSS-G DIN 338 - 5er und 10er Pack

Ø (mm)	Gesamtlänge (mm)	Arbeitslänge (mm)	Inhalt	Bestell-einheit	Artikel-nummer	GTIN	UVP o. MwSt.	UVP inkl. MwSt.
3.5	70	39	10	1	4932352383	4002395370429	11,40 €	13,68 €
3.6	70	39	10	1	4932459844	4058546030162	12,40 €	14,88 €
3.7	70	39	10	1	4932459845	4058546030179	12,40 €	14,88 €
3.8	75	43	10	1	4932430547	4002395382088	12,40 €	14,88 €
3.9	75	43	10	1	4932459846	4058546030186	12,40 €	14,88 €
4	75	43	10	1	4932352384	4002395370436	14,50 €	17,40 €
4.1	75	43	10	1	4932459847	4058546030193	15,20 €	18,24 €
4.2	75	43	10	1	4932352385	4002395370443	15,20 €	18,24 €
4.3	80	47	10	1	4932459848	4058546030209	15,20 €	18,24 €
4.4	80	47	10	1	4932459849	4058546030216	15,20 €	18,24 €
4.5	80	47	10	1	4932352386	4002395370450	15,20 €	18,24 €
4.6	80	47	10	1	4932459850	4058546030223	16,80 €	20,16 €
4.7	80	47	10	1	4932459851	4058546030230	16,80 €	20,16 €
4.8	86	52	10	1	4932352387	4002395370467	16,80 €	20,16 €
4.9	86	52	10	1	4932459852	4058546030247	16,80 €	20,16 €
5	86	52	10	1	4932352388	4002395370474	16,80 €	20,16 €
5.1	86	52	10	1	4932459853	4058546030254	22,10 €	26,52 €
5.2	86	52	10	1	4932430548	4002395382095	22,10 €	26,52 €
5.3	86	52	10	1	4932459854	4058546030261	22,10 €	26,52 €
5.4	93	57	10	1	4932459855	4058546030278	22,10 €	26,52 €
5.5	93	57	10	1	4932352389	4002395370481	22,10 €	26,52 €
5.6	93	57	10	1	4932430570	4002395382316	21,80 €	26,16 €
5.7	93	57	10	1	4932459856	4058546030285	21,80 €	26,16 €
5.8	93	57	10	1	4932430549	4002395382101	21,80 €	26,16 €
5.9	93	57	10	1	4932459857	4058546030292	21,80 €	26,16 €
6	93	57	10	1	4932352390	4002395370498	21,80 €	26,16 €
6.1	101	63	10	1	4932459858	4058546030308	22,80 €	27,36 €
6.2	101	63	10	1	4932430550	4002395382118	22,80 €	27,36 €
6.3	101	63	10	1	4932459859	4058546030315	22,80 €	27,36 €
6.4	101	63	10	1	4932430571	4002395382323	22,80 €	27,36 €
6.5	101	63	10	1	4932352391	4002395370504	21,80 €	26,16 €
6.6	101	63	5	1	4932459860	4058546030322	17,00 €	20,40 €
6.7	101	63	5	1	4932459861	4058546030339	17,00 €	20,40 €
6.8	109	69	5	1	4932352392	4002395370511	17,00 €	20,40 €
6.9	109	69	5	1	4932459862	4058546030346	17,00 €	20,40 €
7	109	69	5	1	4932352393	4002395370528	17,00 €	20,40 €
7.1	109	69	5	1	4932459863	4058546030353	18,40 €	22,08 €
7.2	109	69	5	1	4932430551	4002395382125	18,40 €	22,08 €
7.3	109	69	5	1	4932459864	4058546030360	18,40 €	22,08 €
7.4	109	69	5	1	4932459865	4058546030377	18,40 €	22,08 €
7.5	109	69	5	1	4932352394	4002395370535	18,40 €	22,08 €
7.6	117	75	5	1	4932459866	4058546030384	22,50 €	27,00 €
7.7	117	75	5	1	4932459867	4058546030391	22,50 €	27,00 €
7.8	117	75	5	1	4932459868	4058546030407	22,50 €	27,00 €
7.9	117	75	5	1	4932459869	4058546030414	22,50 €	27,00 €
8	117	75	5	1	4932352395	4002395370542	22,50 €	27,00 €
8.1	117	75	5	1	4932459870	4058546030421	23,40 €	28,08 €
8.2	117	75	5	1	4932430552	4002395382132	23,40 €	28,08 €
8.3	117	75	5	1	4932459871	4058546030438	23,40 €	28,08 €
8.4	117	75	5	1	4932430553	4002395382149	23,40 €	28,08 €
8.5	117	75	5	1	4932352396	4002395370559	23,40 €	28,08 €
8.6	125	81	5	1	4932459872	4058546030445	23,90 €	28,68 €
8.7	125	81	5	1	4932459873	4058546030452	23,90 €	28,68 €
8.8	125	81	5	1	4932459874	4058546030469	23,90 €	28,68 €
8.9	125	81	5	1	4932459875	4058546030476	23,90 €	28,68 €
9	125	81	5	1	4932352397	4002395370566	23,60 €	28,32 €
9.1	125	81	5	1	4932459876	4058546030483	27,60 €	33,12 €
9.2	125	81	5	1	4932459877	4058546030490	27,60 €	33,12 €
9.3	125	81	5	1	4932459878	4058546030506	27,60 €	33,12 €
9.4	125	81	5	1	4932459879	4058546030513	27,60 €	33,12 €
9.5	125	81	5	1	4932352398	4002395370573	27,60 €	33,12 €
9.6	133	87	5	1	4932459880	4058546030520	32,30 €	38,76 €
9.7	133	87	5	1	4932459881	4058546030537	32,30 €	38,76 €
9.8	133	87	5	1	4932459882	4058546030544	32,30 €	38,76 €
9.9	133	87	5	1	4932459883	4058546030551	32,30 €	38,76 €



## THUNDERWEB Metallbohrer HSS-G DIN 338 - 5er und 10er Pack

Ø (mm)	Gesamtlänge (mm)	Arbeitslänge (mm)	Inhalt	Bestell-einheit	Artikel-nummer	GTIN	UVP o. MwSt.	UVP inkl. MwSt.
10	133	87	5	1	4932352399	4002395370580	32,30 €	38,76 €
10.5	133	87	5	1	4932352400	4002395370597	37,40 €	44,88 €
11	142	94	5	1	4932352401	4002395370603	46,30 €	55,56 €
11.5	142	94	5	1	4932352402	4002395370610	46,30 €	55,56 €
12	151	101	5	1	4932352403	4002395370627	54,80 €	65,76 €
12.5	151	101	5	1	4932352404	4002395370634	58,20 €	69,84 €
13	151	101	5	1	4932352405	4002395370641	59,50 €	71,40 €



## THUNDERWEB Metallbohrer HSS-G DIN 338 - Kassetten

Beschreibung	Deliefert in	Inhalt	Bestell-einheit	Artikel-nummer	GTIN	UVP o. MwSt.	UVP inkl. MwSt.
<b>THUNDERWEB HSS-G Metallbohrer-Set (19-teilig)</b>							
Ø 1 / 1,5 / 2 / 2,5 / 3 / 3,5 / 4 / 4,5 / 5 / 5,5 / 6 / 6,5 / 7 / 7,5 / 8 / 8,5 / 9 / 9,5 / 10 mm	Kunststoff-kassette	19	1	4932499766	4058546569303	55,90 €	67,08 €
<b>THUNDERWEB HSS-G Metallbohrer-Set (25-teilig)</b>							
Ø 1 / 1,5 / 2 / 2,5 / 3 / 3,5 / 4 / 4,5 / 5 / 5,5 / 6 / 6,5 / 7 / 7,5 / 8 / 8,5 / 9 / 9,5 / 10 / 10,5 / 11 / 11,5 / 12 / 12,5 / 13 mm	Kunststoff-kassette	25	1	4932499767	4058546569310	109,90 €	131,88 €

DESIGNED FOR USE IN  
**PACKOUT™**



## Metallbohrer HSS-G lang DIN 340 - 5er und 10er Pack

Hochwertiger Spiralbohrer aus HSS-Stahl. Kreuzanschliff nach DIN 1412 C. Rechtsschneidend. 135°-Winkel für leichtes Zentrieren. Anwendung: sehr gut geeignet für tiefe Bohrungen. Zum Bohren in Stahl, Gusseisen, legiertem und unlegiertem Stahl bis zu einer Zugfestigkeit von 900 N/mm<sup>2</sup>. Auch geeignet für Holz und Kunststoff.

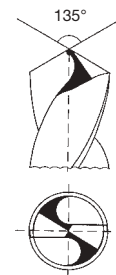

Ø (mm)	Gesamtlänge (mm) A	Arbeitslänge (mm) B	Inhalt	Bestell-einheit	Artikel-nummer	GTIN	UVP o. MwSt.	UVP inkl. MwSt.
2.0	85	56	10	1	4932430328	4002395379897	17,30 €	20,76 €
2.5	95	62	10	1	4932430329	4002395379903	18,30 €	21,96 €
3.0	100	66	10	1	4932430330	4002395379910	17,30 €	20,76 €
3.5	112	73	10	1	4932430331	4002395379927	21,00 €	25,20 €
4.0	119	78	10	1	4932430332	4002395379934	22,20 €	26,64 €
4.5	126	82	10	1	4932430333	4002395379941	26,80 €	32,16 €
5.0	132	87	10	1	4932430334	4002395379958	31,20 €	37,44 €
5.5	139	91	10	1	4932430335	4002395379965	38,50 €	46,20 €
6.0	139	91	10	1	4932430336	4002395379972	42,20 €	50,64 €
6.5	148	97	10	1	4932430337	4002395379989	48,50 €	58,20 €
7.0	156	102	10	1	4932430338	4002395379996	60,30 €	72,36 €
8.0	165	109	10	1	4932430339	4002395380008	82,00 €	98,40 €
9.0	175	115	10	1	4932430340	4002395380015	106,80 €	128,16 €
10.0	184	121	10	1	4932430341	4002395380022	135,10 €	162,12 €
11.0	195	128	5	1	4932430342	4002395380039	88,70 €	106,44 €
12.0	205	134	5	1	4932430343	4002395380046	104,50 €	125,40 €
13.0	205	134	5	1	4932430344	4002395380053	122,50 €	147,00 €

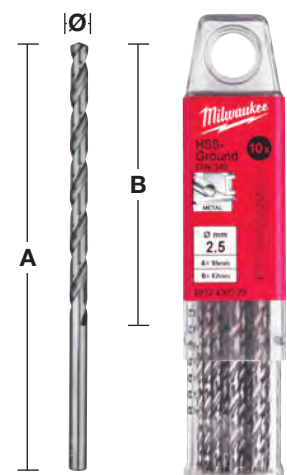

## HSS-G Metallbohrer kurz - DIN 1897 - 5er und 10er Pack

Hochwertiger Spiralbohrer aus HSS-Stahl. Kreuzanschliff nach DIN 1412 C. 135°-Bohrerspitze. Toleranz: h8. Spiralbohrer Typ N und 20-30°-Winkel. Rechtsschneidend, Oberfläche: silber poliert.

Hält aufgrund der Länge hohem Anpressdruck stand, ohne zu brechen.

Hervorragende Rundlaufgenauigkeit. Polierte Spirale Typ N rechtsschneidend für schnelle Spanabfuhr und schnellen Bohrfortschritt ohne großen Anpressdruck.

Anwendung: zum Bohren in dünnen Materialien.

Zum Bohren in legiertem und unlegiertem Stahl bis zu einer Zugfestigkeit von 900 N/mm<sup>2</sup>.

Auch geeignet für Holz und Kunststoff.

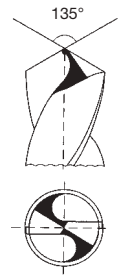

Ø (mm)	Gesamtlänge (mm) A	Arbeitslänge (mm) B	Inhalt	Bestell-einheit	Artikel-nummer	GTIN	UVP o. MwSt.	UVP inkl. MwSt.
2.0	38	12	10	1	4932352200	4002395368532	6,40 €	7,68 €
2.5	43	14	10	1	4932352201	4002395368549	6,90 €	8,28 €
3.0	46	16	10	1	4932352202	4002395368556	12,10 €	14,52 €
3.2	49	18	10	1	4932352203	4002395368563	14,10 €	16,92 €
3.3	49	18	10	1	4932352204	4002395368570	14,10 €	16,92 €
3.5	52	20	10	1	4932352205	4002395368587	14,10 €	16,92 €
3.7	52	20	10	1	4932352206	4002395368594	17,00 €	20,40 €
4.0	55	22	10	1	4932352207	4002395368600	17,00 €	20,40 €
4.2	55	22	10	1	4932352208	4002395368617	17,70 €	21,24 €
4.5	58	24	10	1	4932352209	4002395368624	18,50 €	22,20 €
4.8	62	26	10	1	4932352210	4002395368631	21,40 €	25,68 €
5.0	62	26	10	1	4932352211	4002395368648	21,40 €	25,68 €
5.2	62	26	10	1	4932352212	4002395368655	27,60 €	33,12 €
5.5	66	28	10	1	4932352213	4002395368662	27,60 €	33,12 €
6.0	66	28	10	1	4932352214	4002395368679	31,50 €	37,80 €
6.5	70	31	10	1	4932352215	4002395368686	34,80 €	41,76 €
7.0	74	34	5	1	4932352216	4002395368693	41,60 €	49,92 €
7.5	74	34	5	1	4932352217	4002395368709	26,30 €	31,56 €
8.0	79	37	5	1	4932352218	4002395368716	33,60 €	40,32 €
8.5	79	37	5	1	4932352219	4002395368723	35,20 €	42,24 €
9.0	84	40	5	1	4932352220	4002395368730	42,00 €	50,40 €
10.0	89	43	5	1	4932352221	4002395368747	52,50 €	63,00 €

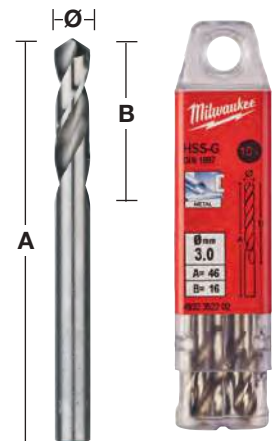

## HSS-G Metallbohrer - Doppelend - 10er Pack

Hochwertiger Spiralbohrer aus HSS-Stahl. Kreuzanschliff nach DIN 1412 C. 135°-Bohrerspitze mit Toleranz h8. Spiralbohrer Typ N mit normalem 20-30°-Winkel. Rechtsschneidend. Oberfläche: silber poliert. Kreuzanschliff für leichtes Zentrieren. Beidseitig nutzbar. Hält aufgrund der Länge hohem Anpressdruck stand, ohne zu brechen. Leicht zu führen aufgrund des hervorragenden Rundlaufs.

Polierte Spirale Typ N rechtsschneidend für schnelle Spanabfuhr und schnellen Bohrfortschritt ohne großen Anpressdruck. Anwendung: legierter und unlegierter Stahl sowie Kunststoff. Besonders geeignet zum Bohren in dünnen Blechen, z. B. für Nietlöcher.

Besonders geeignet für dünne Materialien.

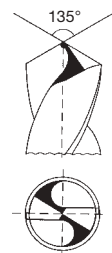

Ø (mm)	Gesamtlänge (mm) A	Arbeitslänge (mm) B	Inhalt	Bestell-einheit	Artikel-nummer	GTIN	UVP o. MwSt.	UVP inkl. MwSt.
2.5	43	10	10	1	4932352222	4002395368754	15,50 €	18,60 €
3.0	46	11	10	1	4932352223	4002395368761	15,50 €	18,60 €
3.2	49	12	10	1	4932352224	4002395368778	17,20 €	20,64 €
3.3	49	12	10	1	4932352225	4002395368785	17,20 €	20,64 €
3.5	52	14	10	1	4932352226	4002395368792	17,20 €	20,64 €
4.0	55	14	10	1	4932352227	4002395368808	18,20 €	21,84 €
4.1	55	14	10	1	4932352228	4002395368815	22,30 €	26,76 €
4.2	55	14	10	1	4932352229	4002395368822	22,30 €	26,76 €
4.5	58	16	10	1	4932352230	4002395368839	22,90 €	27,48 €
4.8	62	18	10	1	4932352231	4002395368846	26,50 €	31,80 €
5.0	62	18	10	1	4932352232	4002395368853	26,50 €	31,80 €
5.5	66	19	10	1	4932352233	4002395368860	35,40 €	42,48 €
6.0	66	19	10	1	4932352234	4002395368877	39,70 €	47,64 €

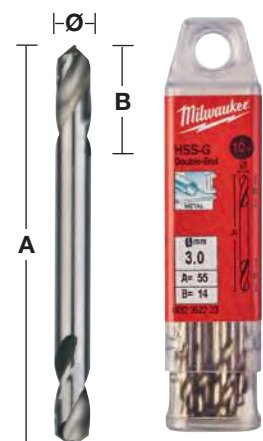

## Metallbohrer HSS-R DIN 338 - 5er und 10er Pack

HSS-R Metallbohrer aus Hochleistungsschnellstahl nach DIN 338. Oxidbeschichtung für schnelle Spanabfuhr. Typ N Spirale. Geeignet zum Bearbeiten von Stahl, Gusseisen, legiertem und unlegiertem Stahl bis zu einer Zugfestigkeit von 800 N/mm<sup>2</sup>. Oberfläche: schwarz.

Ø (mm)	Gesamtlänge (mm) A	Arbeitslänge (mm) B	Inhalt	Bestell-einheit	Artikel-nummer	GTIN	UVP o. MwSt.	UVP inkl. MwSt.
1.0	34	12	10	1	4932363444	4002395329458	5,50 €	6,60 €
1.5	40	18	10	1	4932363449	4002395329502	5,50 €	6,60 €
2.0	49	24	10	1	4932363454	4002395329557	5,70 €	6,84 €
2.5	57	30	10	1	4932363459	4002395329601	5,70 €	6,84 €
3.0	61	33	10	1	4932363464	4002395329656	5,90 €	7,08 €
3.2	65	36	10	1	4932363466	4002395329670	5,90 €	7,08 €
3.5	70	39	10	1	4932363469	4002395329700	6,50 €	7,80 €
4.0	75	43	10	1	4932363474	4002395329755	6,70 €	8,04 €
4.2	75	43	10	1	4932363476	4002395329779	7,50 €	9,00 €
4.5	80	47	10	1	4932363479	4002395329809	8,20 €	9,84 €
4.8	86	52	10	1	4932363482	4002395329830	8,50 €	10,20 €
5.0	86	52	10	1	4932363484	4002395329854	8,50 €	10,20 €
5.5	93	57	10	1	4932363489	4002395329908	9,00 €	10,80 €
6.0	93	57	10	1	4932363494	4002395329953	9,00 €	10,80 €
6.5	101	63	10	1	4932363499	4002395330003	11,70 €	14,04 €
6.8	109	69	10	1	4932363502	4002395330034	14,00 €	16,80 €
7.0	109	69	10	1	4932363504	4002395330058	14,00 €	16,80 €
7.5	109	69	10	1	4932363509	4002395330102	14,00 €	16,80 €
8.0	117	75	10	1	4932363514	4002395330157	17,20 €	20,64 €
8.5	117	75	10	1	4932363519	4002395330201	18,90 €	22,68 €
9.0	125	81	10	1	4932363524	4002395330256	21,50 €	25,80 €
9.5	125	81	10	1	4932363529	4002395330300	24,60 €	29,52 €
10.0	133	87	10	1	4932363534	4002395330355	24,60 €	29,52 €
10.5	133	87	5	1	4932363539	4002395330409	25,30 €	30,36 €
11.0	142	94	5	1	4932363544	4002395330454	25,80 €	30,96 €
11.5	142	94	5	1	4932363549	4002395330508	26,20 €	31,44 €
12.0	151	101	5	1	4932363554	4002395330553	27,30 €	32,76 €
12.5	151	101	5	1	4932363559	4002395330607	27,90 €	33,48 €
13.0	151	101	5	1	4932363564	4002395330652	29,50 €	35,40 €



## Metallbohrer HSS-R DIN 338 - Kassetten

Beschreibung	Deliefert in	Inhalt	Bestell-einheit	Artikel-nummer	GTIN	UVP o. MwSt.	UVP inkl. MwSt.
<b>HSS-R Metallbohrer Set (19-teilig)</b>							
① Ø 1 / 1,5 / 2 / 2,5 / 3 / 3,5 / 4 / 4,5 / 5 / 5,5 / 6 / 6,5 / 7 / 7,5 / 8 / 8,5 / 9 / 9,5 / 10 mm	Metall-kassette	19	1	4932352468	4002395371273	23,80 €	28,56 €
<b>HSS-R Metallbohrer Set (25-teilig)</b>							
② Ø 1 / 1,5 / 2 / 2,5 / 3 / 3,5 / 4 / 4,5 / 5 / 5,5 / 6 / 6,5 / 7 / 7,5 / 8 / 8,5 / 9 / 9,5 / 10 / 10,5 / 11 / 11,5 / 12 / 12,5 / 13 mm	Metall-kassette	25	1	4932352469	4002395371280	51,20 €	61,44 €

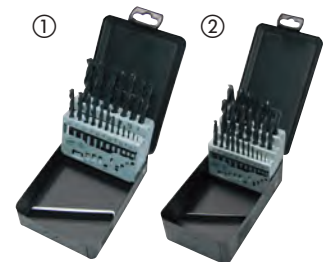

## Metallbohrer HSS-R DIN 338 - reduzierter Aufnahmeschaft

HSS-R Metallbohrer aus Hochleistungsschnellstahl nach DIN 338. Oxidbeschichtung für schnelle Spanabfuhr. Normalanschliff mit 118° Winkel. Typ N Spirale. Geeignet zum Bearbeiten von Stahl, Gusseisen, legiertem und unlegiertem Stahl bis zu einer Zugfestigkeit von 800 N/mm<sup>2</sup>. Oberfläche: schwarz.

Ø 13,5 mm - Ø 16 mm = 10-mm-Schaft / Ø 16,5 mm - Ø 20 mm = 13-mm-Schaft.

Ø (mm)	Gesamtlänge (mm) A	Arbeitslänge (mm) B	Inhalt	Bestell-einheit	Artikel-nummer	GTIN	UVP o. MwSt.	UVP inkl. MwSt.
13.5	160	108	1	1	4932373318	4002395348435	9,80 €	11,76 €
14.0	160	108	1	1	4932373319	4002395348442	10,30 €	12,36 €
14.5	169	108	1	1	4932373320	4002395348459	10,50 €	12,60 €
15.0	169	114	1	1	4932373321	4002395348466	11,00 €	13,20 €
15.5	178	120	1	1	4932373322	4002395348473	12,50 €	15,00 €
16.0	178	120	1	1	4932373323	4002395348480	12,70 €	15,24 €
16.5	184	125	1	1	4932373324	4002395348497	14,40 €	17,28 €
17.0	184	125	1	1	4932373325	4002395349104	16,60 €	19,92 €
17.5	191	130	1	1	4932373326	4002395349111	19,40 €	23,28 €
18.0	191	130	1	1	4932373327	4002395349128	19,00 €	22,80 €
18.5	198	135	1	1	4932373328	4002395349135	22,40 €	26,88 €
19.0	198	135	1	1	4932373329	4002395349142	21,40 €	25,68 €
19.5	205	140	1	1	4932373330	4002395349159	25,10 €	30,12 €
20.0	205	140	1	1	4932373331	4002395349166	24,40 €	29,28 €

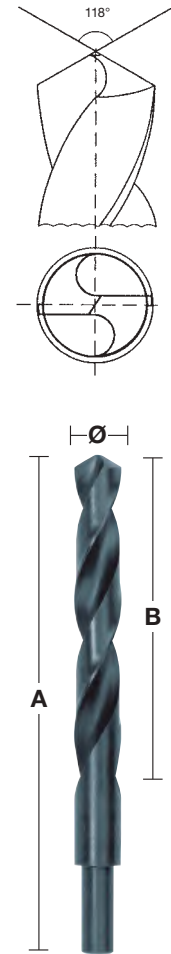

## Metallbohrer HSS-R DIN 338 - 345-teiliges Kabinett

Ø (mm)	Gesamtlänge (mm) A	Arbeitslänge (mm) B	Inhalt	Bestell-einheit	Artikel-nummer	GTIN	UVP o. MwSt.	UVP inkl. MwSt.
Metallbohrer-Kabinett bestückt mit HSS-R Metallbohrern (345 Stück)			345	1	4932352674	4002395373321	477,50 €	573,00 €
1.0	34	12	20					
1.5	40	18	20					
2	49	24	20					
2.5	57	30	20					
3	61	33	20					
3.5	70	39	20					
4	75	43	20					
4.5	80	47	20					
5	86	52	20					
5.5	93	57	20					
6	93	57	20					
6.5	101	63	20					
7	109	69	10					
7.5	109	69	10					
8	117	75	20					
8.5	117	75	10					
9	125	81	10					
9.5	125	81	5					
10	133	87	10					
10.5	133	87	5					
11	142	94	5					
11.5	142	94	5					
12	151	101	5					
12.5	151	101	5					
13	151	101	5					



## HSS-G Kombi-Gewindebohrer

3-in-1 Kombi-Gewindebohrer HSS-G: Kernlochbohren, Gewinde schneiden und Gewinde entgraten in einem Arbeitsschritt.

Geeignet für den Einsatz mit (Akku-) Bohrschraubern und (Akku-) Schlagbohrschraubern.

Aufnahme: 1/4" HEX - DIN 3126 E 6.3

Schlagfest: geeignet für den Einsatz in Akku-Schlagschraubern sofern die empfohlene Bohrgeschwindigkeit eingehalten wird.

Gewindetyp: metrisches ISO-Gewinde DIN 13.

Geeignet zum Bohren in Kunststoff, Blech und unlegiertem Stahl bis 800 N/mm<sup>2</sup>.

Immer Schneidöl verwenden.

Länge (mm)	Screw size	Inhalt	Bestell-einheit	Artikel-nummer	GTIN	UVP o. MwSt.	UVP inkl. MwSt.
52	M3	1	1	4932498261	4058546521301	16,50 €	19,80 €
52	M4	1	1	4932498262	4058546521318	16,50 €	19,80 €
57	M5	1	1	4932498263	4058546521325	16,50 €	19,80 €
57	M6	1	1	4932498264	4058546521332	16,50 €	19,80 €
57	M8	1	1	4932498265	4058546521349	19,90 €	23,88 €
58	M10	1	1	4932498266	4058546521356	24,90 €	29,88 €
1/4" Hex HSS-G Kombi-Gewindebohrer Set (6-teilig)		6	1	4932498267	4058546521363	104,90 €	125,88 €

M3, M4, M5, M6, M8, M10



DESIGNED FOR USE IN  
**PACKOUT™**



# NEUE COBALT STUFEN- BOHRER



Neue Aluminium-Chrom-Nitrit (AlCrN) Beschichtung für bis zu 10 x längere Standzeit vs. Standard-Stufenbohrer. Für Stahl und Edelstahl geeignet.

## MATERIALIEN:

STAHL	KUPFER	MESSING	ALUMINIUM	EDELSTAHL	KUNSTSTOFF
-------	--------	---------	-----------	-----------	------------

- ① RAPID STRIKE™ Bohrspitze für leichteres Zentrieren
- ② Optimierte 2-Spiral-Geometrie mit geschärften Kanten für bis zu 2 x schnelleren Bohrfortschritt
- ③ Spezielle Bohrspitze sowie eine spezielle Stufengeometrie ermöglichen ein ratterfreies Bohren. Geringeres Risiko, bei hohen Drehzahlen zu verkanten
- ④ Hergestellt aus Spezialstahl mit schwarzer Oxidbeschichtung für bis zu 4 x längere Lebensdauer
- ⑤ Lasermarkierung der Durchmesser
- ⑥ Jede Stufe ist hintergeschliffen für optimalen Bohrvorschub und automatisches Entgraten
- ⑦ Schaft mit 3 Spannflächen für sicheren Halt im Bohrfutter und optimale Kraftübertragung



## GEWERKE:



Bohren von Platten und Schaltschränken für Kabelinstallationen



Durchgangsbohrungen für Rohre und Leitungen



Bohren verschiedener Durchmesser und Vergrößerung vorhandener Löcher



Löcher für Kabelinstallationen



Verschiedenste Anwendungen, Durchmesser und Vergrößerungen vorhandener Löcher

## Cobalt ALCrN Stufenbohrer

**NEU**

Neue Aluminium-Chrom-Nitrit-Beschichtung (ALCrN) für bis zu 10x längere Standzeit vs. MILWAUKEE® Standard-Stufenbohrer. Für Stahl und Edelstahl.

RAPID STRIKE™ Bohrspitze für leichteres Zentrieren.

Spezielle Bohrspitze sowie eine spezielle Stufengeometrie ermöglichen ein ratterfreies Bohren. Geringeres Risiko, bei hohen Drehzahlen zu verkanten.

Spezielle Bohrspitze sowie eine spezielle Stufengeometrie ermöglichen ein ratterfreies Bohren. Geringeres Risiko, bei hohen Drehzahlen zu verkanten.

Schaft mit 3 Spannflächen für sicheren Halt im Bohrfutter und optimale Kraftübertragung.

Lasermarkierung der Durchmesser.

Beschreibung	Schaftdurchmesser (mm)	Gesamtlänge (mm)	Anzahl Stufen	Inhalt	Bestell-einheit	Artikelnummer	GTIN	UVP o. MwSt.	UVP inkl. MwSt.
① 4 - 20 mm	8	62	10	1	1	48899372	045242603862	109,90 €	131,88 €
② 6 - 35 mm	10	86	16	1	1	48899395	045242567676	204,50 €	245,40 €
③ M6 - M32	10	90	14	1	1	48899380	045242567652	204,50 €	245,40 €
④ Cobalt-Stufenbohrer Set (2-teilig) Inhalt 2 Cobalt-Stufenbohrer: 4 - 20 mm, 6 - 35 mm				2	1	48899398	045242529216	299,00 €	358,80 €

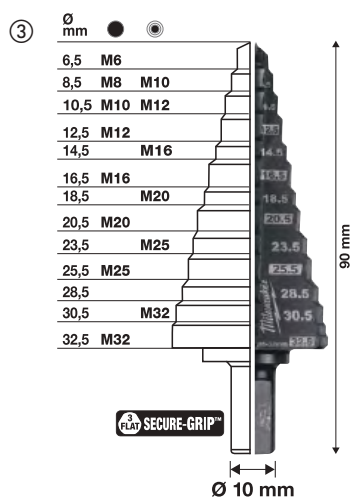
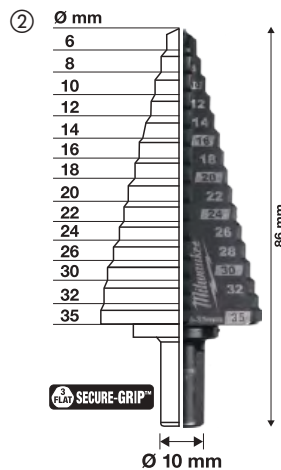
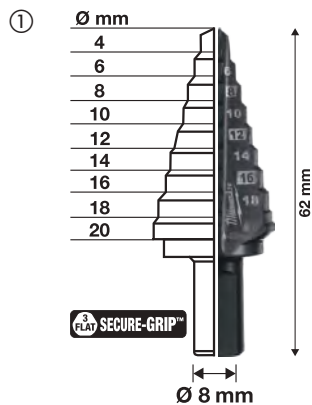

## SHOCKWAVE™ schlagfeste Stufenbohrer

SHOCKWAVE™ schlagfeste Stufenbohrer wurden für den Einsatz mit Schlagschraubern entwickelt, sind jedoch ebenso für den Einsatz mit (Akku-)Schraubern geeignet.

Die 1/4" Hex-Aufnahme mit optimierter SHOCK ZONE™ absorbiert Schlägeinwirkungen und verringert somit die Gefahr eines Schaftbruchs für eine längere Lebensdauer.

Titan-Aluminium-Nitrit-Beschichtung für bis zu 5 x längere Standzeit.

RAPID STRIKE TIP™ Bohrspitze: ermöglicht ein leichteres Zentrieren und schnelleres Bohren ohne Vorbohren.

2-Spiral-Design: optimiert für den Einsatz mit Schlagschraubern und ratterfreies Bohren.

Lasermarkierung der Durchmesser.



Beschreibung	Schaftdurchmesser (mm)	Gesamtlänge (mm)	Anzahl Stufen	Inhalt	Bestell-einheit	Artikel-nummer	GTIN	UVP o. MwSt.	UVP inkl. MwSt.
① 4 - 12 mm / 1-mm-Stufen	1/4" Hex	83	9	1	1	48899261	045242505166	66,40 €	79,68 €
② 4 - 12 mm / 2-mm-Stufen	1/4" Hex	83	5	1	1	48899262	045242505173	66,40 €	79,68 €
③ 4 - 20 mm / 2-mm-Stufen	1/4" Hex	83	9	1	1	48899263	045242505180	82,60 €	99,12 €
④ 4 - 30 mm / 2/3-mm-Stufen	1/4" Hex	95	12	1	1	48899265	045242505203	135,00 €	162,00 €
⑤ SHOCKWAVE™ schlagfestes Stufenbohrer Set (3-teilig)				3	1	48899266	045242505210	269,90 €	323,88 €
Beinhaltet 3 SHOCKWAVE™ Stufenbohrer: 4 - 12 mm/1 mm Stufen, 4 - 20 mm, 4 - 30 mm									

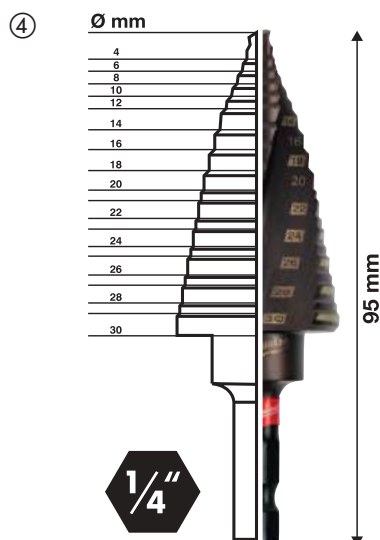
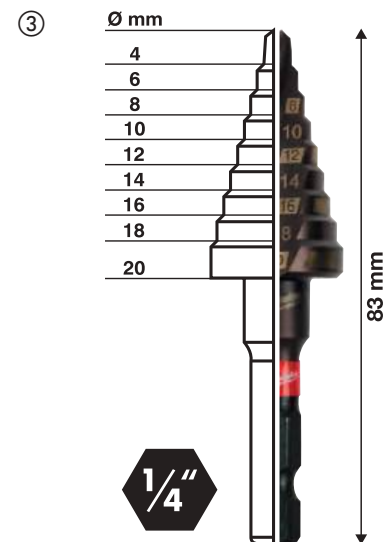
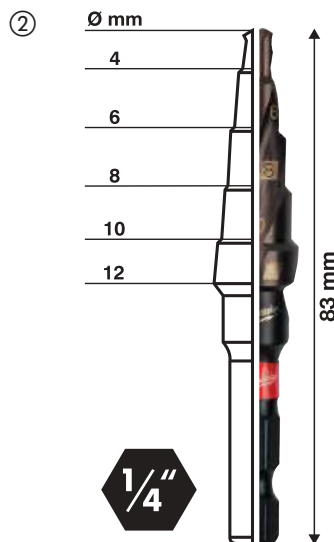
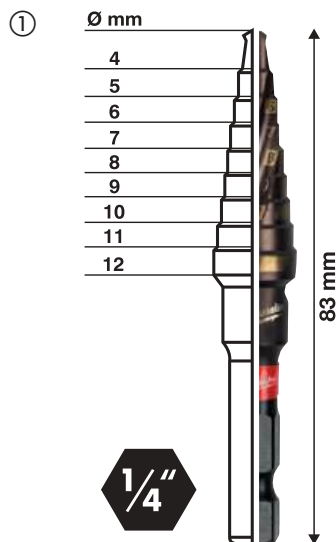

# Stufenbohrer

Beschreibung	Schaftdurchmesser (mm)	Gesamtlänge (mm)	Anzahl Stufen	Inhalt	Bestell-einheit	Artikel-nummer	GTIN	UVP o. MwSt.	UVP inkl. MwSt.
① PG 7-PG 21	10	68	9	1	1	48899321	045242364060	99,70 €	119,64 €
② M6 - M32	10	92	13	1	1	48899332	045242344437	117,60 €	141,12 €
③ 4 - 12 mm, 1-mm-Stufen	6	65	9	1	1	48899301	045242342532	48,40 €	58,08 €
④ 4 - 20 mm, 2-mm-Stufen	8	65	9	1	1	48899320	045242344406	59,80 €	71,76 €
⑤ 6 - 35 mm, 2-mm und 3-mm-Stufen	10	90	14	1	1	48899335	045242344413	113,40 €	136,08 €
⑥ 6 - 40,5 mm	10	90	17	1	1	48899340	045242547777	164,90 €	197,88 €
⑦ <b>Stufenbohrer Set (3-teilig)</b> Inhalt 3 Stufenbohrer: 4 - 12 mm/1-mm-Stufen, 4 - 20 mm, 6 - 35 mm				3	1	48899399	045242344420	209,00 €	250,80 €
⑧ <b>Stufenbohrer- und Metallbohrer Set (10-teilig)</b> Stufenbohrer: 1x Stufenbohrer 4 - 12 mm in 1-mm-Stufen, 1 x Stufenbohrer 4 - 20 mm in 2-mm-Stufen. THUNDERWEB HSS-G Metallbohrer: 2 x 2,0 mm, 2x 3,0 mm, 2 x 4,0 mm, 1 x 5,0 mm, 1 x 6,0 mm				10	1	4932501119	4058546624217	113,50 €	136,20 €

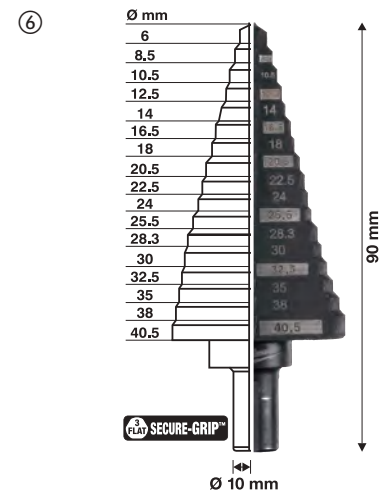
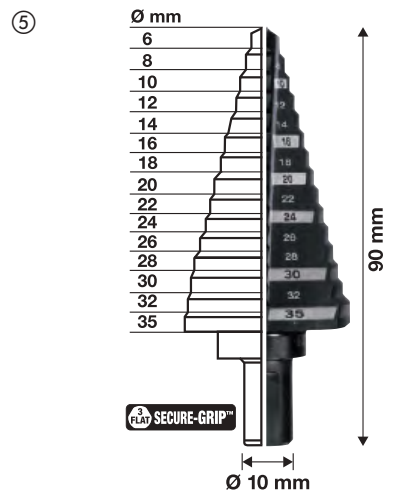
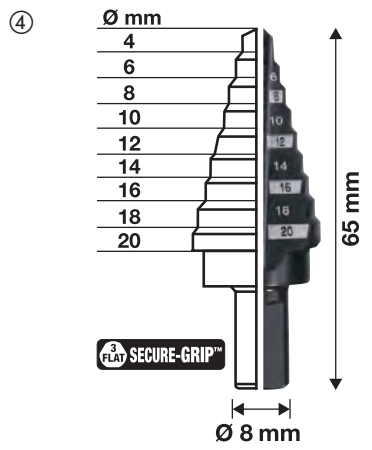
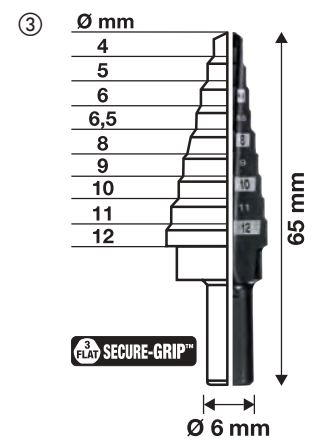
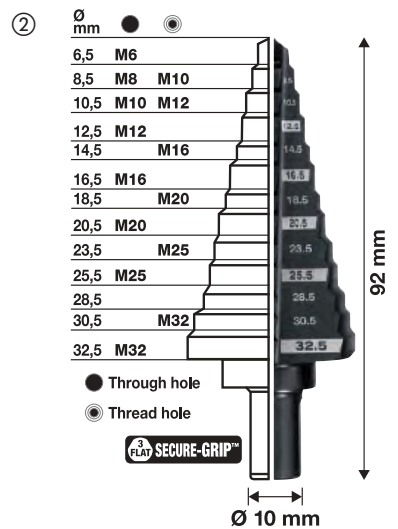
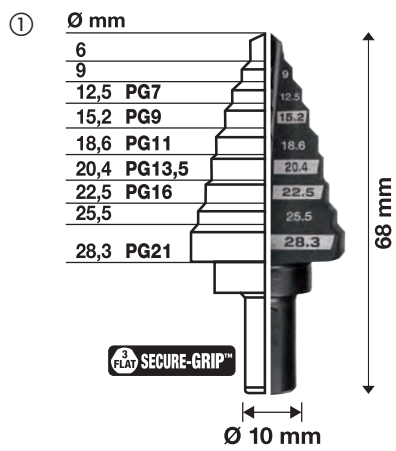

# Magnetkernbohren

HSS Kernlochbohrer mit 19 mm Weldon-Aufnahme sind einsetzbar in allen Magnetkern- und Säulenbohrständen.

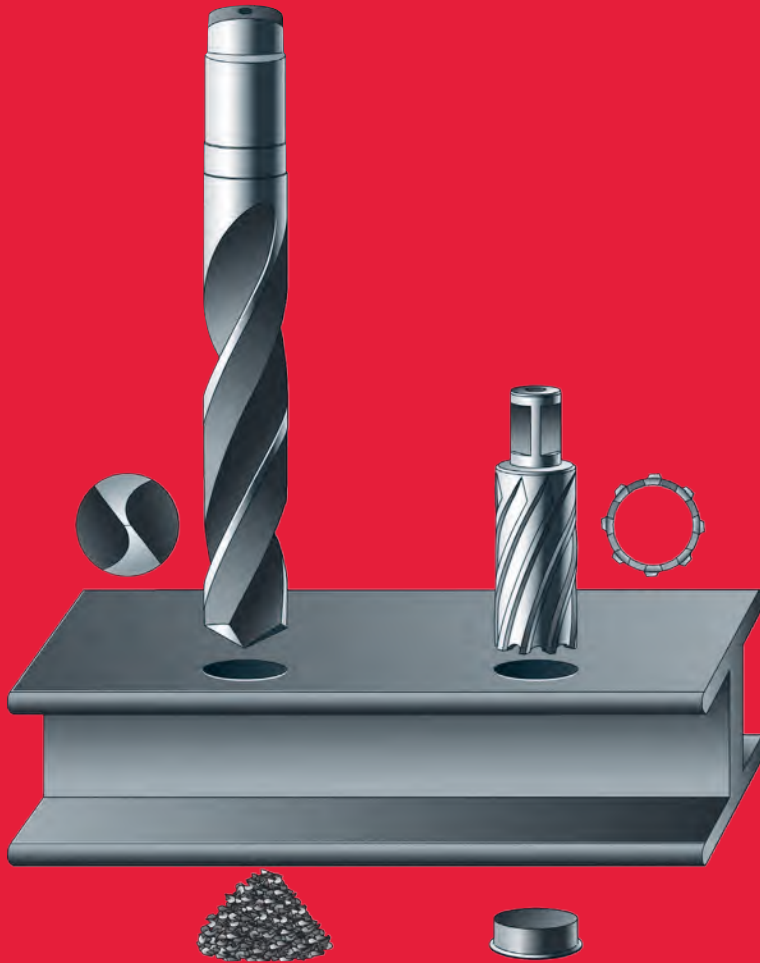

## Schnellerer Bohrfortschritt

Kernlochbohrer haben eine deutlich kürzere Bohrzeit als Spiralbohrer aufgrund ihres Schneidverhaltens. Kernlochbohrer zerspanen nur die Zahnbreite, der Bohrerkerne wird ausgeworfen. Bei Spiralbohrern wird der komplette Bohrerkerne zerspannt, sodass der benötigte Kraftaufwand und die Antriebsleistung sehr hoch sein müssen.

Durch eine spezielle Schneidengeometrie wird bei Kernlochbohrern ein optimiertes Schneidverhalten erreicht.

## 30% produktiveres Arbeiten

Kernlochbohrer gewährleisten kreisrunde und gratfreie Schnittergebnisse, besonders bei dünnen Materialien. Bei geringerem Kraftaufwand können größere Bohrdurchmesser präzise gebohrt werden.

## Längere Standzeit

Die Schneiden des Kernlochbohrers müssen seltener geschärft werden als die Schneiden des Spiralbohrers. Der 6 mm starke Bohrkörper sowie die optimierte Schneidengeometrie gewährleisten eine hohe Standfestigkeit.

## Bohrgeschwindigkeit

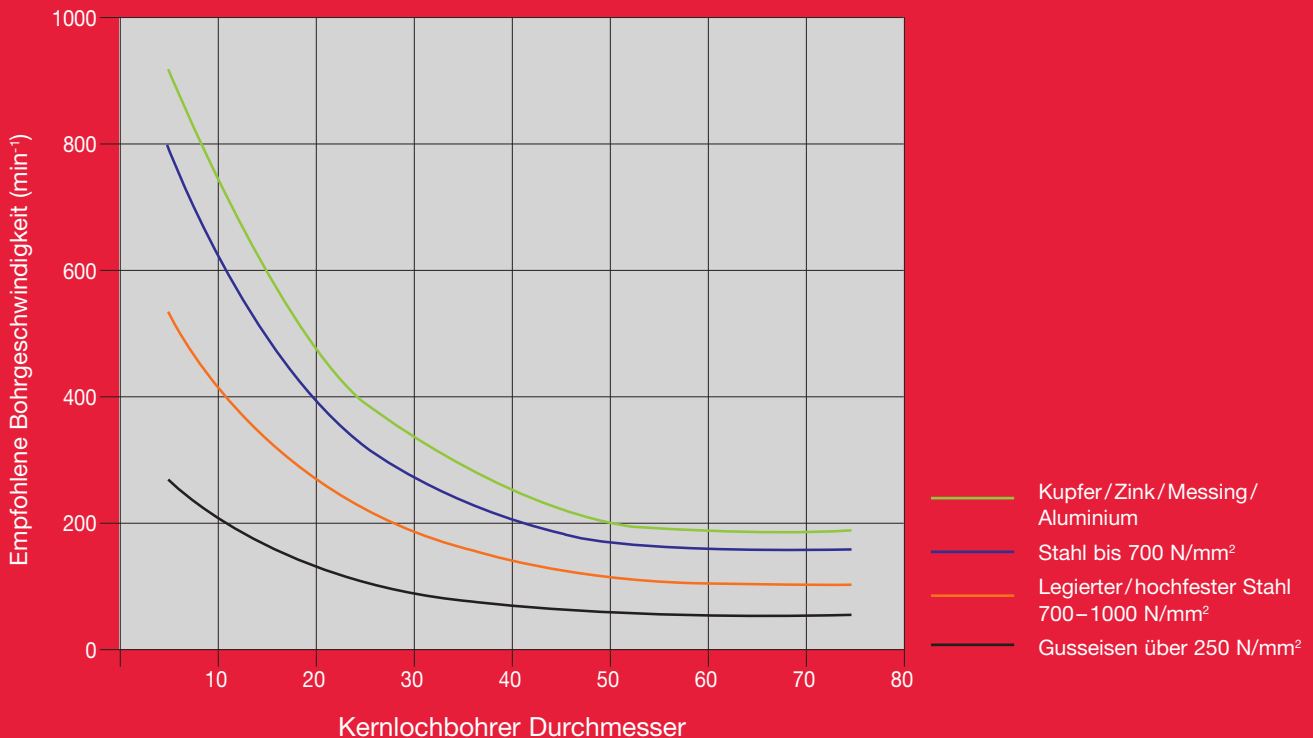

## HSS Kernlochbohrer 30 mm

Dickwandig Kernlochbohrer für längere Standzeit.  
Mit 19 mm Standard Weldon-Aufnahme

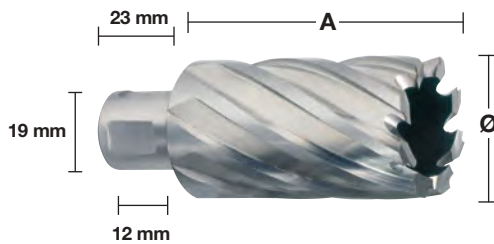

### 30 mm

Ø (mm)	Gesamtlänge (mm) A	Inhalt	Bestell-einheit	Artikel-nummer	GTIN	UVP o. MwSt.	UVP inkl. MwSt.
12	30	1	1	4932371740	4002395344161	42,10 €	50,52 €
13	30	1	1	4932371741	4002395344178	42,10 €	50,52 €
14	30	1	1	4932343270	4002395315130	42,10 €	50,52 €
15	30	1	1	4932343271	4002395315147	43,60 €	52,32 €
16	30	1	1	4932343272	4002395315154	45,60 €	54,72 €
17	30	1	1	4932343273	4002395315161	46,30 €	55,56 €
18	30	1	1	4932343274	4002395315178	47,90 €	57,48 €
19	30	1	1	4932343275	4002395315185	49,90 €	59,88 €
20	30	1	1	4932343276	4002395315192	53,40 €	64,08 €
21	30	1	1	4932343277	4002395315208	55,50 €	66,60 €
22	30	1	1	4932343278	4002395315215	57,80 €	69,36 €
23	30	1	1	4932343279	4002395315222	58,40 €	70,08 €
24	30	1	1	4932343280	4002395315239	62,10 €	74,52 €
25	30	1	1	4932343281	4002395315246	65,10 €	78,12 €
26	30	1	1	4932343282	4002395315253	66,50 €	79,80 €
27	30	1	1	4932343283	4002395315260	69,30 €	83,16 €
28	30	1	1	4932343284	4002395315277	70,70 €	84,84 €
29	30	1	1	4932343285	4002395315284	73,50 €	88,20 €
30	30	1	1	4932343286	4002395315291	77,20 €	92,64 €
31	30	1	1	4932343287	4002395315307	87,30 €	104,76 €
32	30	1	1	4932343288	4002395315314	91,40 €	109,68 €
33	30	1	1	4932371742	4002395344185	95,70 €	114,84 €
34	30	1	1	4932371743	4002395344192	115,10 €	138,12 €
35	30	1	1	4932371744	4002395344208	123,20 €	147,84 €
36	30	1	1	4932371745	4002395344215	131,20 €	157,44 €
37	30	1	1	4932371746	4002395344222	135,60 €	162,72 €
38	30	1	1	4932371747	4002395344239	135,60 €	162,72 €
39	30	1	1	4932371748	4002395344246	139,40 €	167,28 €
40	30	1	1	4932371749	4002395344253	146,90 €	176,28 €
41	30	1	1	4932371750	4002395344260	154,80 €	185,76 €
42	30	1	1	4932371751	4002395344277	162,80 €	195,36 €
43	30	1	1	4932371752	4002395344284	166,80 €	200,16 €
44	30	1	1	4932371753	4002395344291	175,00 €	210,00 €
45	30	1	1	4932371754	4002395344307	183,90 €	220,68 €
46	30	1	1	4932371755	4002395344314	190,90 €	229,08 €
47	30	1	1	4932371756	4002395344321	198,80 €	238,56 €
48	30	1	1	4932371757	4002395344338	198,80 €	238,56 €
49	30	1	1	4932371758	4002395344345	204,20 €	245,04 €
50	30	1	1	4932371759	4002395344352	206,80 €	248,16 €

### 50 mm

Ø (mm)	Gesamtlänge (mm) A	Inhalt	Bestell-einheit	Artikel-nummer	GTIN	UVP o. MwSt.	UVP inkl. MwSt.
14	50	1	1	4932343289	4002395315352	62,80 €	75,36 €
15	50	1	1	4932343290	4002395315369	69,30 €	83,16 €
16	50	1	1	4932343291	4002395315376	73,50 €	88,20 €
17	50	1	1	4932343292	4002395315383	78,70 €	94,44 €
18	50	1	1	4932343293	4002395315390	82,80 €	99,36 €
19	50	1	1	4932343294	4002395315406	87,30 €	104,76 €
20	50	1	1	4932343295	4002395315413	91,40 €	109,68 €
21	50	1	1	4932343296	4002395315420	95,00 €	114,00 €
22	50	1	1	4932343297	4002395315437	95,70 €	114,84 €
23	50	1	1	4932343298	4002395315444	98,50 €	118,20 €
24	50	1	1	4932343299	4002395315451	102,20 €	122,64 €
25	50	1	1	4932343300	4002395315468	106,30 €	127,56 €
26	50	1	1	4932343301	4002395315475	109,60 €	131,52 €
27	50	1	1	4932343302	4002395315482	110,60 €	132,72 €
28	50	1	1	4932343303	4002395315499	118,00 €	141,60 €
29	50	1	1	4932343304	4002395315505	121,90 €	146,28 €
30	50	1	1	4932343305	4002395315512	127,20 €	152,64 €
31	50	1	1	4932343306	4002395315529	131,20 €	157,44 €
32	50	1	1	4932343307	4002395315536	135,60 €	162,72 €
33	50	1	1	4932371760	4002395344369	142,30 €	170,76 €
34	50	1	1	4932371761	4002395344376	139,40 €	167,28 €
35	50	1	1	4932371762	4002395344383	146,90 €	176,28 €
36	50	1	1	4932371763	4002395344390	154,80 €	185,76 €
37	50	1	1	4932371764	4002395344406	168,10 €	201,72 €
38	50	1	1	4932371765	4002395344413	175,00 €	210,00 €
39	50	1	1	4932371766	4002395344420	171,10 €	205,32 €
40	50	1	1	4932371767	4002395344437	175,00 €	210,00 €
41	50	1	1	4932371768	4002395344444	175,00 €	210,00 €
42	50	1	1	4932371769	4002395344451	190,90 €	229,08 €
43	50	1	1	4932371770	4002395344468	188,30 €	225,96 €
44	50	1	1	4932371771	4002395344475	190,90 €	229,08 €
45	50	1	1	4932371772	4002395344482	198,80 €	238,56 €
46	50	1	1	4932371773	4002395344499	210,50 €	252,60 €
47	50	1	1	4932371774	4002395344505	215,60 €	258,72 €
48	50	1	1	4932371775	4002395344512	218,30 €	261,96 €
49	50	1	1	4932371776	4002395344529	226,90 €	272,28 €
50	50	1	1	4932371777	4002395344536	236,20 €	283,44 €

Beschreibung	Geliefert in	Inhalt	Bestell-einheit	Artikel-nummer	GTIN	UVP o. MwSt.	UVP inkl. MwSt.
Auswerfer für 30 mm Kernlochbohrer bis 15 mm		2	1	49590011	045242364039	25,50 €	30,60 €
Auswerfer für 50 mm Kernlochbohrer bis 15 mm		2	1	49590012	045242364046	30,90 €	37,08 €

#### HSS Kernlochbohrer Set (6-teilig)

① 6 x HSS Kernlochbohrer: Ø 14 / 16 / 18 / 20 / 22 / 24 mm - 19 mm Weldon-Aufnahme. 1 Auswerfer kurze Ausführung - 30 mm	Kunststoffkoffer	6	1	4932372533	4002395345236	289,90 €	347,88 €
--------------------------------------------------------------------------------------------------------------------------	------------------	---	---	------------	---------------	----------	----------

# MILWAUKEE® LOCHSÄGEN

Wenn Sie Löcher schneiden oder bohren wollen, sind unsere Lochsägen und das HOLEDOKER™-Produktsortiment genau das Richtige für Sie.





# HOLE DOZER™

Die HOLE DOZER™ Lochsägen überzeugen durch ihre herausragende Standzeit.

Mehrere PLUG JACK™ Hebelpunkte erleichtern die Entfernung des Bohrkerns.

- Einzigartige Aussparungen zur leichteren Entfernung des Bohrkerns
- Bessere Hebelwirkung bei dünnen Materialien
- Geringere Rüstzeit zwischen den Schnitten
- Neue Beschichtung für eine geringere Reibung und schnelleren Arbeitsfortschritt

## PLUG JACK™



Eine 3,5 TPI Verzahnung mit positivem 10°-Zahnwinkel:

- Schnellere und aggressivere Schnitte
- Geringere Wärmeentwicklung für eine längere Standzeit der Verzahnung
- Größere Zahntiefen zur besseren Materialabfuhr
- Speziell geformte Zähne reduzieren das Verkanten in dünnen Materialien

Dieses hochwertige Lochsagensortiment ist die perfekte Lösung zum Schneiden von:

- Stahl bis zu 1000 N/mm<sup>2</sup> Zugfestigkeit
- Edelstahl und säurebeständigem Stahl
- NE-Metallen - Gusseisen - Aluminium
- Holz - MDF-Platten - Gipskartonplatten
- Sandwichmaterialien - Kunststoff

## HOLE DOZER<sup>™</sup> Bi-Metall-Lochsägen

Ø (mm)	Ø (Zoll)	Max. Trenntiefe (mm)	Inhalt	Bestell-einheit	Artikel-nummer	GTIN	UVP o. MwSt.	UVP inkl. MwSt.
14	9/16	41	1	1	49560002	045242271061	17,40 €	20,88 €
16	5/8	41	1	1	49560012	045242192922	14,90 €	17,88 €
17	11/16	41	1	1	49560014	045242193639	14,90 €	17,88 €
19	3/4	41	1	1	49560023	045242192632	14,90 €	17,88 €
20	25/32	41	1	1	49560024	045242271016	14,90 €	17,88 €
21	13/16	41	1	1	49560027	045242192649	14,90 €	17,88 €
22	7/8	41	1	1	49560032	045242192878	14,90 €	17,88 €
24	15/16	41	1	1	49560037	045242192885	14,90 €	17,88 €
25	1	41	1	1	49560043	045242192526	15,50 €	18,60 €
27	1 1/16	41	1	1	49560047	045242192892	15,50 €	18,60 €
29	1 1/8	41	1	1	49560052	045242192939	15,50 €	18,60 €
30	1 3/16	41	1	1	49560057	045242192946	15,50 €	18,60 €
32	1 1/4	41	1	1	49560062	045242192977	15,50 €	18,60 €
33	1 5/16	41	1	1	49560067	045242192984	16,20 €	19,44 €
35	1 3/8	41	1	1	49560072	045242192991	16,20 €	19,44 €
37	1 7/16	41	1	1	49560077	045242193028	16,20 €	19,44 €
38	1 1/2	41	1	1	49560082	045242193035	16,20 €	19,44 €
40	1 9/16	41	1	1	49560087	045242193042	16,20 €	19,44 €
41	1 5/8	41	1	1	49560092	045242193073	16,20 €	19,44 €
43	1 11/16	41	1	1	49560097	045242193080	16,20 €	19,44 €
44	1 3/4	41	1	1	49560102	045242193097	19,60 €	23,52 €
46	1 13/16	41	1	1	49560107	045242193127	19,60 €	23,52 €
48	1 7/8	41	1	1	49560112	045242193134	19,60 €	23,52 €
50	1 24/25	41	1	1	49560113	045242271023	19,60 €	23,52 €
51	2	41	1	1	49560117	045242193141	19,60 €	23,52 €
52	2 1/16	41	1	1	49560122	045242193172	24,00 €	28,80 €
54	2 1/8	41	1	1	49560127	045242193189	24,00 €	28,80 €
56	4/6	41	1	1	49560129	045242504664	24,00 €	28,80 €
57	2 1/4	41	1	1	49560132	045242193196	24,00 €	28,80 €
59	2 5/16	41	1	1	49560137	045242193226	24,00 €	28,80 €
60	2 3/8	41	1	1	49560142	045242193233	24,00 €	28,80 €
64	2 1/2	41	1	1	49560147	045242193240	26,00 €	31,20 €
65	2 9/16	41	1	1	49560153	045242193271	26,00 €	31,20 €
67	2 5/8	41	1	1	49560158	045242193288	26,00 €	31,20 €
68	2 11/16	41	1	1	49560159	045242271030	26,00 €	31,20 €
70	2 3/4	41	1	1	49560163	045242193295	26,00 €	31,20 €
73	2 7/8	41	1	1	49560167	045242193325	26,00 €	31,20 €
76	3	41	1	1	49560173	045242193332	26,00 €	31,20 €
79	3 1/8	41	1	1	49560177	045242193349	26,00 €	31,20 €
83	3 1/4	41	1	1	49560183	045242193370	27,30 €	32,76 €
86	3 3/8	41	1	1	49560187	045242193387	27,10 €	32,52 €
89	3 1/2	41	1	1	49560193	045242193394	28,10 €	33,72 €
92	3 5/8	41	1	1	49560197	045242193431	32,70 €	39,24 €
95	3 3/4	41	1	1	49560203	045242193448	32,70 €	39,24 €
98	3 7/8	41	1	1	49560207	045242193479	37,30 €	44,76 €
102	4	41	1	1	49560213	045242193486	37,30 €	44,76 €
105	4 1/8	41	1	1	49560217	045242193493	40,90 €	49,08 €
108	4 1/4	41	1	1	49560223	045242193523	49,30 €	59,16 €
111	4 3/8	41	1	1	49560227	045242193530	62,00 €	74,40 €
114	4 1/2	41	1	1	49560233	045242193547	63,40 €	76,08 €
117	4 5/8	41	1	1	49560239	045242587285	68,60 €	82,32 €
121	4 3/4	41	1	1	49560237	045242193578	71,80 €	86,16 €
127	5	41	1	1	49560243	045242193585	80,80 €	96,96 €
133	5 1/4	41	1	1	49560244	045242271078	86,90 €	104,28 €
140	5 1/2	41	1	1	49560247	045242193592	98,80 €	118,56 €
152	6	41	1	1	49560253	045242193622	109,60 €	131,52 €
160	6 5/16	38	1	1	4932399885	4002395365395	100,20 €	120,24 €
168	6 5/8	38	1	1	4932399886	4002395365401	120,70 €	144,84 €
177	6 31/32	38	1	1	4932399887	4002395365418	127,00 €	152,40 €
200	7 7/8	38	1	1	4932399888	4002395365425	143,60 €	172,32 €
210	8 3/32	38	1	1	4932399889	4002395365432	161,30 €	193,56 €











## Hole Dozer™ Bi-Metall-Lochsägen - Großpacks

Ø (mm)	Ø (Zoll)	Max. Trenntiefe (mm)	Inhalt	Bestell-einheit	Artikel-nummer	GTIN	UVP o. MwSt.	UVP inkl. MwSt.
19	3/4	41	1	25	49565090	045242176199	13,40 €	16,08 €
20	25/32	41	1	25	49565091	045242528943	13,40 €	16,08 €
22	7/8	41	1	25	49565100	045242156375	13,40 €	16,08 €
25	1	41	1	25	49565110	045242156382	13,90 €	16,68 €
29	1 1/8	41	1	25	49565120	045242156399	13,90 €	16,68 €
30	1 3/16	41	1	25	49565125	045242243976	13,90 €	16,68 €
32	1 1/4	41	1	25	49565130	045242156412	13,90 €	16,68 €
35	1 3/8	41	1	25	49565140	045242156429	14,60 €	17,52 €
38	1 1/2	41	1	25	49565150	045242156436	14,60 €	17,52 €
41	1 5/8	41	1	25	49565152	045242176229	14,60 €	17,52 €
44	1 3/4	41	1	25	49565155	045242176267	17,70 €	21,24 €
51	2	41	1	25	49565160	045242156443	17,70 €	21,24 €
54	2 1/8	41	1	25	49565165	045242176366	21,60 €	25,92 €
57	2 1/4	41	1	25	49565167	045242176373	21,60 €	25,92 €
60	2 3/8	41	1	25	49565169	045242528950	21,60 €	25,92 €
64	2 1/2	41	1	25	49565170	045242156467	23,40 €	28,08 €
67	2 5/8	41	1	16	49565175	045242176380	23,40 €	28,08 €
68	2 11/16	41	1	16	49565178	045242528967	23,40 €	28,08 €
76	3	41	1	16	49565180	045242176397	23,40 €	28,08 €
89	3 1/2	41	1	9	49565190	045242176403	25,30 €	30,36 €
92	3 5/8	41	1	9	49565195	045242176410	29,40 €	35,28 €
102	4	41	1	9	49565200	045242176427	33,50 €	40,20 €
105	4 1/8	41	1	9	49565205	045242176434	36,80 €	44,16 €



## HOLE DOZER<sup>™</sup> Bi-Metall-Lochsägen-Sets

Beschreibung	Inhalt	Bestell- einheit	Artikel- nummer	GTIN	UVP o. MwSt.	UVP inkl. MwSt.	
<b>HOLE DOZER<sup>™</sup> Lochsägen-Set (7-teilig)</b>							
① 5 Lochsägen: Ø 19, 22, 25, 29, 32 mm. Adapter für Lochsägen Ø 14 - 30 mm. Distanzscheibe und Adapter. 1/8" Sechskantschlüssel	7	1	49224083	045242310760	84,90 €	101,88 €	① 
<b>HOLE DOZER<sup>™</sup> Bi-Metall-Lochsägen-Set (10-teilig)</b>							
② 6 x Lochsägen: Ø 25, 32, 40, 54, 68, 76 mm. 1x Adapter für Lochsägen Ø 14 - 30 mm. 1x Adapter für Lochsägen Ø 32 - 152 mm. 2 x Zentrierbohrer. 1/8" Hex Sechskantschlüssel	10	1	49224201	045242348091	165,20 €	198,24 €	② 
<b>HOLE DOZER<sup>™</sup> Bi-Metall-Lochsägen Set (14-teilig)</b>							
③ 10 Lochsägen: Ø 19, 22, 25, 29, 32, 35, 38, 44, 51, 57 mm. Adapter für Lochsägen Ø 14 - 30 mm. Adapter für Lochsägen Ø 32 - 152 mm. 2 x Zentrierbohrer, 1/8" / ~ 3 mm Sechskantschlüssel	14	1	49224152	045242271047	217,60 €	261,12 €	③ 
<b>HOLE DOZER<sup>™</sup> Bi-Metall-Lochsägen-Set (17-teilig)</b>							
④ 13 Lochsägen: Ø 20, 22, 25, 32, 40, 44, 51, 57, 64, 65, 67, 68, 76 mm. Adapter für Lochsägen Ø 14 - 30 mm. Adapter für Lochsägen Ø 32 - 152 mm. 2 x Zentrierbohrer, 1/8" Sechskantschlüssel.	17	1	49224102	045242271054	275,50 €	330,60 €	④ 
<b>Bi-Metall-Lochsägen Koffer</b> Adapter mit Zentrierbohrer für Lochsägen Ø 14 - 30 mm (Art.-Nr. 4932479465). Adapter mit Zentrierbohrer für Lochsägen Ø 32 - 152 mm (Art.-Nr. 4932479467). 2 x Zentrierbohrer, 1/8" Sechskantschlüssel (Art.-Nr. 49960060).							
⑤	4	1	4932430327	4002395379880	29,90 €	35,88 €	⑤ 
<b>HOLE DOZER<sup>™</sup> Lochsägen-Set (12-teilig) im PACKOUT<sup>™</sup> Compact-Organiser</b>							
⑥ 10 x Lochsägen: Ø 20, 25, 32, 35, 40, 44, 51, 54, 68, 76 mm. Adapter für Lochsägen Ø 14 - 30 mm. Adapter für Lochsägen Ø 32 - 152 mm. 1/8" Sechskantschlüssel	12	1	4932472248	4058546338947	195,00 €	234,00 €	⑥ 
<b>HOLE DOZER<sup>™</sup> QUIK-LOK<sup>™</sup> Lochsägen-Set (9-teilig)</b>							
⑦ 6 x Lochsägen: Ø 25, 32, 40, 54, 68, 76 mm. QUIK-LOK <sup>™</sup> Aufsteckhalter inkl. Zentrierbohrer. 1 x Adapter Größe S, 2 x Adapter Größe L, 3 x Adapter Größe XL. 1 x Zentrierbohrer, 1/8" Sechskantschlüssel.	9	1	49224771	045242405244	279,00 €	334,80 €	⑦ 
<b>HOLE DOZER<sup>™</sup> QUIK-LOK<sup>™</sup> Lochsägen-Set (13-teilig)</b>							
⑧ 10 x Lochsägen: Ø 19, 22, 25, 29, 32, 35, 38, 44, 51, 57 mm. QUIK-LOK <sup>™</sup> Aufsteckhalter inkl. Zentrierbohrer. 4 x Adapter Größe S, 5 x Adapter Größe L, 1 x Adapter Größe XL. 1 x Zentrierbohrer, 1/8" Sechskantschlüssel.	13	1	49224772	045242405251	319,00 €	382,80 €	⑧ 

## HOLE DOZER™ Lochsägen mit HM-Zähnen

Bis zu 10 x längere Standzeit und höhere Hitzebeständigkeit verglichen mit Standard-Bi-Metall-Lochsägen. Aggressive 3-TPI-Verzahnung mit großem Spanraum für schnelleres Freiräumen.

Geschränkte Verzahnung für geringeren Widerstand.

Einzigartige Aussparungen zur leichteren Entfernung des Bohrkerns und besserer Hebelwirkung bei dünnen Materialien.

Anwendungsgebiete: Metallbearbeitung (Edelstahl, legierter Stahl, Aluminium) und Verbundstoffe (Kunststoff, Sandwichmaterial, ableitfähige Bodenfliesen, Fiberglas, beschichtete Platten, Holz mit Nägeln).

**HOLE  
DOZER™**  
CARBIDE TEETH

Ø (mm)	Ø (Zoll)	Max. Trenntiefe (mm)	Inhalt	Bestell-einheit	Artikel-nummer	GTIN	UVP o. MwSt.	UVP inkl. MwSt.
19	¾	41	1	1	49560702	045242503971	29,20 €	35,04 €
22	7/8	41	1	1	49560704	045242503995	30,40 €	36,48 €
25	1	41	1	1	49560707	045242504008	31,60 €	37,92 €
27	1 1/16	41	1	1	49560807	045242594764	30,50 €	36,60 €
29	1 1/8	41	1	1	49560708	045242504015	32,70 €	39,24 €
32	1 ¼	41	1	1	49560710	045242504022	35,00 €	42,00 €
33	1 5/16	41	1	1	49560711	045242630790	33,20 €	39,84 €
35	1 3/8	41	1	1	49560712	045242504039	37,30 €	44,76 €
38	1 ½	41	1	1	49560713	045242504053	37,30 €	44,76 €
41	1 5/8	41	1	1	49560714	045242594771	35,40 €	42,48 €
44	1 ¾	41	1	1	49560717	045242504107	40,70 €	48,84 €
48	1 7/8	41	1	1	49560719	045242504114	44,10 €	52,92 €
51	2	41	1	1	49560720	045242504145	46,40 €	55,68 €
54	2 1/8	41	1	1	49560722	045242504152	52,10 €	62,52 €
57	2 ¼	41	1	1	49560724	045242504169	53,40 €	64,08 €
60	2 3/8	41	1	1	49560726	045242504176	57,20 €	68,64 €
64	2 ½	41	1	1	49560727	045242504183	59,10 €	70,92 €
65	2 9/16	41	1	1	49560728	045242594788	56,00 €	67,20 €
67	2 5/8	41	1	1	49560729	045242504190	61,40 €	73,68 €
68	2 11/16	41	1	1	49560730	045242594795	53,40 €	64,08 €
70	2 ¾	41	1	1	49560731	045242504206	58,70 €	70,44 €
76	3	41	1	1	49560734	045242504220	62,50 €	75,00 €
79	3 1/8	41	1	1	49560735	045242603831	59,30 €	71,16 €
83	3 ¼	41	1	1	49560736	045242504237	58,10 €	69,72 €
86	3 3/8	41	1	1	49560737	045242594801	66,20 €	79,44 €
89	3 ½	41	1	1	49560738	045242504244	74,40 €	89,28 €
92	3 5/8	41	1	1	49560739	045242504251	80,10 €	96,12 €
102	4	41	1	1	49560742	045242504275	91,60 €	109,92 €
108	4 ¼	41	1	1	49560744	045242504282	96,90 €	116,28 €
114	4 ½	41	1	1	49560746	045242504299	125,50 €	150,60 €
121	4 ¾	41	1	1	49560847	045242594849	130,50 €	156,60 €
127	5	41	1	1	49560748	045242504305	142,10 €	170,52 €
140	5 ½	41	1	1	49560848	045242594856	153,10 €	183,72 €
152	6	41	1	1	49560749	045242504312	175,40 €	210,48 €
<b>HOLE DOZER™ Lochsägen mit HM-Zähnen Set (9-teilig)</b>			9	1	49223079	045242533039	205,00 €	246,00 €

5 x HOLE DOZER™ Lochsägen mit HM-Zähnen: Ø 22, 29, 35, 51, 64 mm. Adapter für Lochsägen Ø 14 - 30 mm (4932479465). Adapter für Lochsägen Ø 32 - 152 mm (4932479467). 2 x HSS-Cobalt Zentrierbohrer. 1/8" Sechskantschlüssel



## Bi-Metall Contractor Lochsägen

Variable 4/6 TPI Zahngeometrie für schnellen Bohrfortschritt und universellen Einsatz.

Bi-Metall-Verzahnung für optimale Haltbarkeit und längere Standzeit.

Für universellen Einsatz in Stahl, NE-Metall, Holz, Gipskarton, Kunststoff.

Ø (mm)	Ø (Zoll)	Max. Trenntiefe (mm)	Inhalt	Bestell-einheit	Artikel-nummer	GTIN	UVP o. MwSt.	UVP inkl. MwSt.
14	9/16	38	1	1	4932464671	4058546226169	11,30 €	13,56 €
16	5/8	38	1	1	4932464672	4058546226176	11,30 €	13,56 €
19	3/4	38	1	1	4932464673	4058546226183	9,20 €	11,04 €
20	25/32	38	1	1	4932464674	4058546226190	9,20 €	11,04 €
21	13/16	38	1	1	4932464675	4058546226206	9,20 €	11,04 €
22	7/8	38	1	1	4932464676	4058546226213	9,20 €	11,04 €
24	15/16	38	1	1	4932464677	4058546226220	9,20 €	11,04 €
25	1	38	1	1	4932464678	4058546226237	9,90 €	11,88 €
27	1 1/16	38	1	1	4932464679	4058546226244	9,90 €	11,88 €
29	1 1/8	38	1	1	4932464680	4058546226251	9,90 €	11,88 €
30	1 3/16	38	1	1	4932464681	4058546226268	9,90 €	11,88 €
32	1 1/4	38	1	1	4932464682	4058546226275	9,90 €	11,88 €
35	1 3/8	38	1	1	4932464683	4058546226282	10,80 €	12,96 €
38	1 1/2	38	1	1	4932464684	4058546226299	10,80 €	12,96 €
40	1 9/16	38	1	1	4932464685	4058546226305	10,80 €	12,96 €
43	1 11/16	38	1	1	4932464686	4058546226312	10,80 €	12,96 €
44	1 3/4	38	1	1	4932464687	4058546226329	12,40 €	14,88 €
48	1 7/8	38	1	1	4932464688	4058546226336	12,40 €	14,88 €
51	2	38	1	1	4932464689	4058546226343	12,40 €	14,88 €
54	2 1/8	38	1	1	4932464690	4058546226350	15,00 €	18,00 €
56	4/5	38	1	1	4932464691	4058546226367	15,00 €	18,00 €
57	2 1/4	38	1	1	4932464692	4058546226374	15,00 €	18,00 €
60	2 3/8	38	1	1	4932464693	4058546226381	15,00 €	18,00 €
64	2 1/2	38	1	1	4932464694	4058546226398	16,20 €	19,44 €
65	2 9/16	38	1	1	4932464695	4058546226404	16,20 €	19,44 €
67	2 5/8	38	1	1	4932464696	4058546226411	16,20 €	19,44 €
68	2 11/16	38	1	1	4932464697	4058546226428	16,20 €	19,44 €
70	2 3/4	38	1	1	4932464698	4058546226435	16,20 €	19,44 €
73	2 7/8	38	1	1	4932464699	4058546226442	16,20 €	19,44 €
76	3	38	1	1	4932464700	4058546226459	16,20 €	19,44 €
79	3 1/8	38	1	1	4932464701	4058546226466	16,20 €	19,44 €
83	3 1/4	38	1	1	4932464702	4058546226473	17,50 €	21,00 €
89	3 1/2	38	1	1	4932464703	4058546226480	17,50 €	21,00 €
92	3 5/8	38	1	1	4932464704	4058546226497	21,10 €	25,32 €
98	3 7/8	38	1	1	4932464705	4058546226503	23,90 €	28,68 €
102	4	38	1	1	4932464706	4058546226510	23,90 €	28,68 €
105	4 1/8	38	1	1	4932464707	4058546226527	27,00 €	32,40 €
114	4 1/2	38	1	1	4932464708	4058546226534	50,20 €	60,24 €
121	4 3/4	38	1	1	4932464709	4058546226541	56,00 €	67,20 €
127	5	38	1	1	4932464710	4058546226558	63,00 €	75,60 €
152	6	38	1	1	4932464711	4058546226565	88,20 €	105,84 €



## Bi-Metall Contractor Lochsägen - Sets

Variable 4/6 TPI Zahngeometrie für schnellen Bohrfortschritt und universellen Einsatz.

Bi-Metall-Verzahnung für optimale Haltbarkeit und längere Standzeit.

Für universellen Einsatz in Stahl, NE-Metall, Holz, Gipskarton, Kunststoff.

Beschreibung	Inhalt	Bestell-einheit	Artikel-nummer	GTIN	UVP o. MwSt.	UVP inkl. MwSt.
<b>Bi-Metall Contractor Lochsägenset (10-teilig)</b> 6 x Lochsägen: Ø 25, 32, 40, 54, 68, 76 mm. 1x Adapter für Lochsägen Ø 14-30 mm (Art.-Nr. 49567010). 1x Adapter für Lochsägen Ø 32-152 mm (Art.-Nr. 49569100). 2 x Zentrierbohrer, 1/8" Sechskantschlüssel	10	1	4932464719	4058546226640	122,40 €	146,88 €
<b>Bi-Metall Contractor Lochsägenset (14-teilig)</b> 10 x Lochsägen: Ø 19, 22, 25, 29, 32, 35, 38, 44, 51, 57. 1x Adapter für Lochsägen Ø 14-30 mm (Art.-Nr. 49567010). 1x Adapter für Lochsägen Ø 32-152 mm (Art.-Nr. 4956100). 2 x Zentrierbohrer. 1/8" Sechskantschlüssel	14	1	4932464720	4058546226657	151,50 €	181,80 €



## Systemzubehör - Lochsägen

Beschreibung	Lochsägen-Ø	Schaftaufnahme	Aufnahme	Inhalt	Bestell-einheit	Artikel-nummer	GTIN	UVP o. MwSt.	UVP inkl. MwSt.
① Adapter	14-30 mm	9,5 mm Hex	1/2" x 20	1	1	4932479465	4058546372590	13,10 €	15,72 €
② Adapter	Ø 32-210 mm	9,5 mm Hex	5/8" x 18	1	1	4932479466	4058546372606	21,50 €	25,80 €
③ Adapter	Ø 32-210 mm	11 mm Hex	5/8" x 18	1	1	4932479467	4058546372613	27,40 €	32,88 €
④ SDS-Plus Adapter	Ø 14-30 mm	SDS-Plus	1/2" x 20	1	1	4932471694	4058546295936	31,40 €	37,68 €
⑤ SDS-Plus Adapter	Ø 32-210 mm	SDS-Plus	5/8" x 18	1	1	4932471695	4058546295943	38,60 €	46,32 €
⑥ Verlängerung - 300 mm lang	-	9,5 mm Hex	-	1	1	4932479470	4058546372644	26,30 €	31,56 €
⑥ Verlängerung - 305 mm lang	-	7/16" Hex	-	1	1	4932479494	4058546372880	25,10 €	30,12 €
⑦ Zentrierbohrer HSS-G Ø 6,35 mm x 89 mm lang. Passt für alle Aufnahmen				1	1	4932479468	4058546372620	5,10 €	6,12 €
⑦ Zentrierbohrer HSS-G Ø 6,35 mm x 100 mm lang. Passt für alle Aufnahmen				1	1	4932479469	4058546372637	5,10 €	6,12 €
⑧ Zentrierbohrer HSS-Cobalt Ø 6 mm x 89 mm lang. Passend für alle Adapter.				1	1	4932499257	4058546564216	5,70 €	6,84 €
⑨ Sechskantschlüssel 1/8" passend für alle Adapter.				1	1	43960270	045242825134	1,50 €	1,80 €
⑩ Madenschraube für alle Adapter und Verlängerungen				1	1	06832712	4002395874354	auf Anfrage	auf Anfrage





Nothing but **HEAVY DUTY.**<sup>™</sup>

# QUIK-LOK<sup>™</sup>

**UNIVERSELLE PASSFORM. UNBEGRENZTE MÖGLICHKEITEN.**

Schluss mit dem Durcheinander mehrerer Adapter.  
Der MILWAUKEE<sup>®</sup> QUIK-LOK<sup>™</sup> Lochsägen-Halter passt auf fast jede Lochsäge von 14-210 mm - Hersteller übergreifend. Mit nur einem Halter und drei Universaladaptern einsatzbereit, egal welche Aufgabe oder Anwendung.

Erhältlich mit 9,5 mm und 11 mm (7/16")  
Sechskantaufnahme ist das QUIK-LOK<sup>™</sup> System auf maximale Vielseitigkeit ausgelegt. Sie müssen ein Loch vergrößern? Mit den neuen QUIK-LOK<sup>™</sup> Adapter für Lochvergrößerungen (von 32-210 mm) ist das ganz einfach.



**HOLE DOZER**



**DIAMOND MAX**  
™



**HOLE DOZER**  
CARBIDE TEETH



**BIGHAWG**  
CARBIDE TEETH



Schneller und einfacher  
Lochsägenwechsel



Universelle Lochsägenhalter  
passen auf die meisten  
Lochsägen am Markt.



Passt für alle Lochsägen  
von 14 - 210 mm



**QUIK-LOK<sup>™</sup>**  
**UNIVERSELLE  
PASSFORM FÜR  
SCHNELLEN WECHSEL**



QUIK-LOK<sup>™</sup> Adapter für  
Lochvergrößerungen Art.-Nr. 4932500553

## Systemzubehör - Lochsägen QUIK-LOK™

Beschreibung	Lochsägen-Ø	Schaftaufnahme	Aufnahme	Inhalt	Bestell-einheit	Artikel-nummer	GTIN	UVP o. MwSt.	UVP inkl. MwSt.
<b>QUIK-LOK™ Lochsägehalter 3/8" / 9,5 mm Sechskant.</b> Inklusive Zentrierbohrer und 2 x Adapter Größe S.	Ø 14-30 mm	9,5 mm Hex	1/2" x 20	1	1	4932500548	4058546618506	35,50 €	42,60 €
<b>QUIK-LOK™ Lochsägehalter 7/16" / 11 mm Sechskant.</b> Inklusive Zentrierbohrer, 1 x Adapter Größe S und 1 x Adapter Größe XL.	Ø 32-210 mm	11 mm Hex	5/8" x 18	1	1	4932500549	4058546618513	42,50 €	51,00 €
<b>QUIK-LOK™ Adapter S für Lochsägen Ø14 - 30 mm</b>	Ø 14-30 mm	1/2" x 20	1/2" x 20	5	1	4932500550	4058546618520	19,90 €	23,88 €
<b>QUIK-LOK™ Adapter L für Lochsägen Ø 32 - 51 mm.</b>	Ø 32-51 mm	5/8" x 18	5/8" x 18	5	1	4932500551	4058546618537	19,90 €	23,88 €
<b>QUIK-LOK™ Adapter XL für Lochsägen Ø 32 - 210 mm</b>	Ø 32-210 mm	5/8" x 18	5/8" x 18	2	1	4932500552	4058546618544	24,90 €	29,88 €
<b>QUIK-LOK™ Adapter Lochsägen für Lochvergrößerungen</b>	Ø 32-210 mm	5/8" x 18	5/8" x 18	1	1	4932500553	4058546618551	22,50 €	27,00 €
<b>HOLE DOZER™ QUIK-LOK™ Lochsägen-Set (9-teilig)</b>  6 x Lochsägen: Ø 25, 32, 40, 54, 68, 76 mm. QUIK-LOK™ Aufsteckhalter inkl. Zentrierbohrer. 1 x Adapter Größe S, 2 x Adapter Größe L, 3 x Adapter Größe XL. 1 x Zentrierbohrer, 1/8" Sechskantschlüssel.				9	1	49224771	045242405244	279,00 €	334,80 €
<b>HOLE DOZER™ QUIK-LOK™ Lochsägen-Set (13-teilig)</b>  10 x Lochsägen: Ø 19, 22, 25, 29, 32, 35, 38, 44, 51, 57 mm. QUIK-LOK™ Aufsteckhalter inkl. Zentrierbohrer. 4 x Adapter Größe S, 5 x Adapter Größe L, 1 x Adapter Größe XL. 1 x Zentrierbohrer, 1/8" Sechskantschlüssel.				13	1	49224772	045242405251	319,00 €	382,80 €



## Kreisschneider für Trockenbauwände

Zum Schneiden von Öffnungen für Lüftungsrohre, Ventilatoren, Einbauleuchten oder Lautsprecher.  
 Inklusive Staubfangteller für staubarmes Überkopparbeiten.  
 Für Durchmesser von 51 bis 178 mm.  
 Lasermarkierte Durchmesserrasterung bei 51, 64, 76, 89, 102, 114, 127, 140, 152, 165, 178 mm.  
 Geeignet zum Schneiden von Gipskarton (max. 25 mm stark) und Deckenplatten.



Beschreibung	Inhalt	Bestell- einheit	Artikel- nummer	GTIN	UVP o. MwSt.	UVP inkl. MwSt.
<b>Kreisschneider für Trockenbauwände</b>						
① Zentrierbohrer, 2 Messer, QUIK-LOK Adapter und Staubfangteller	5	1	<b>49560260</b>	045242350261	49,20 €	59,04 €
② QUIK-LOK Adapter mit 1/4" Hex Aufnahme. 75 mm lang	1	1	<b>4932479553</b>	4058546373474	11,60 €	13,92 €
<b>Ersatzmesser und -zentrierbohrer für Kreisschneider (4-teilig)</b>						
③ Zentrierbohrer, 2 Messer und Sechskantschlüssel	4	1	<b>49560290</b>	045242346370	18,10 €	21,72 €

## HOLE DOZER™ Bi-Metall Lochsägen - empfohlene Schnittgeschwindigkeit in min<sup>-1</sup>

Diameter (mm)	Ø (Zoll)	Metall	Gusseisen	Stahl	Edelstahl	Aluminium	Holz	MDF
14	9/16	580	400	300	790	900	1500	750
16	5/8	550	365	275	730	825	1500	750
17	11/16	500	330	250	665	750	1500	750
19	3/4	460	300	230	600	690	1500	750
20	25/32	425	280	210	560	635	1500	750
21	13/16	425	280	210	560	635	1500	750
22	7/8	390	260	195	520	585	1500	750
23	29/32	370	250	185	500	550	1500	750
25	1	350	235	175	470	525	1500	750
27	1 1/16	325	215	160	435	480	1400	700
29	1 1/8	300	200	150	400	450	1400	700
30	1 3/16	285	190	145	380	425	1400	700
32	1 1/4	275	180	140	380	410	1400	700
33	1 5/16	260	175	135	345	390	1400	700
35	1 3/8	250	165	125	330	375	1400	700
37	1 7/16	240	160	120	315	360	1400	700
38	1 1/2	230	150	115	300	345	1400	700
40	1 9/16	220	145	110	290	330	1200	600
41	1 5/8	210	140	105	280	315	1200	600
43	1 11/16	205	135	100	270	305	1200	600
44	1 3/4	195	130	95	260	295	1200	600
46	1 13/16	190	125	95	250	285	1200	600
48	1 7/8	180	120	90	240	270	1200	600
50	1 24/25	175	120	85	230	260	1200	600
51	2	170	115	85	230	255	1200	600
52	2 1/16	165	110	80	220	245	1200	600
54	2 1/8	150	100	75	200	225	1000	500
56	4/6	145	100	75	195	225	1000	500
57	2 1/4	145	100	75	195	225	1000	500
59	2 5/16	145	100	75	195	225	1000	500
60	2 3/8	140	95	70	190	220	1000	500
63	2 31/64	135	90	65	180	205	900	450
64	2 1/2	135	90	65	180	205	900	450
65	2 9/16	130	85	65	175	200	800	400
68	2 11/16	125	80	60	160	185	800	400
73	2 7/8	120	80	60	160	180	800	400
76	3	115	75	55	150	170	700	350
79	3 1/8	110	70	55	140	165	700	350
83	3 1/4	105	50	40	140	155	700	350
86	3 3/8	100	45	30	130	150	500	250
89	3 1/2	95	45	30	130	145	500	250
92	3 5/8	95	60	45	120	140	500	250
95	3 3/4	90	60	45	120	135	500	250
98	3 7/8	90	60	45	120	135	500	250
102	4	85	55	40	110	130	400	200
105	4 1/8	80	55	40	110	120	400	200
111	4 3/8	80	50	40	100	120	300	150
114	4 1/2	75	50	35	100	105	300	150
121	4 3/4	75	50	35	95	95	300	150
127	5	65	45	30	90	90	200	100
133	5 1/4	60	40	25	85	85	200	100
140	5 1/2	60	40	25	85	85	200	100
146	5 3/4	55	35	25	75	75	200	100
152	6	55	35	25	75	75	200	100
160	6 5/16	50	30	25	60	60	150	75
168	6 3/8	50	30	25	55	55	150	75
177	6 31/32	45	25	25	55	55	150	75
200	7 7/8	40	25	25	50	50	100	50
210	8 9/32	40	20	25	50	50	100	50
	-	Schneidöl	Trocken	Schneidöl	Schneidöl	Terpentin	Trocken	Trocken



### Geschwindigkeit beachten!

Für optimalen Arbeitsfortschritt und lange Standzeiten sollte mit der empfohlenen Schnittgeschwindigkeit gearbeitet werden.



### Anpressdruck:

Der Anpressdruck sollte an das Material und die Arbeitssituation angepasst werden, um eine optimale Spanabfuhr zu gewährleisten und eine übermäßige Wärmeentwicklung oder ein Verkanten zu verhindern. Zu wenig Druck kann die Zähne vorzeitig abstumpfen und zu viel Druck kann die Zähne zerstören.



### Kühlmittel:

Die Verwendung von Schneidöl bei Anwendungen in Metall kühlt die Lochsäge und das Werkstück und reduziert gleichzeitig die Wärmeentwicklung und Abnutzung. Der Einsatz von Kühlmittel erhöht die Lebensdauer um bis zu 500 %.

## TCT-Lochsägen für Edelstahl

Hartmetallzähne ermöglichen beste Performance, Geschwindigkeit und 10x längere Standzeit verglichen mit Standard Bi-Metall-Lochsägen. Die Zähne können nachgeschärft werden.

Extragroße 25 mm Trenntiefe zum Bohren in Bleche und Rohre.

Einteilige Bauweise mit hoher Rundlaufgenauigkeit und verringerten Vibrationen für präzises Bohren.

Tiefenbegrenzer verhindert ein Überbohren für höchste Sicherheit.

Auswurfeder zur leichten Entfernung des Bohrkerns, verhindert ein Verkanten und spart Zeit.

Aufnahme mit 3-Flächen-Schaft für sicheren Halt im Bohrfutter und beste Kraftübertragung. Ø 16-76 mm mit 10 mm Aufnahme und >Ø 80 mm mit 13 mm 3-Flächen-Schaft-Aufnahme.

Austauschbarer Zentrierbohrer und Auswurfeder.

Die Verwendung von Kühlmittel verlängert die Lebensdauer der Lochsägen. Für Metalle eignet sich Schneidöl, für Aluminium Terpentin, für Kunststoff Wasser und für Gusseisen trockenes Bohren.

Geeignet zum Bohren in Stahl (< 1200 N/mm<sup>2</sup>) bis 4 mm, Edelstahl bis 2 mm, Aluminium, Zink, Gusseisen, Kupfer, Fiberglas und Kunststoff.

Ø (mm)	Max. Trenntiefe (mm)	Inhalt	Bestell-einheit	Artikel-nummer	GTIN	UVP o. MwSt.	UVP inkl. MwSt.
16	25	1	1	4932479033	4058546363239	40,50 €	48,60 €
18	25	1	1	4932479034	4058546368289	40,50 €	48,60 €
19	25	1	1	4932479035	4058546368296	42,30 €	50,76 €
20	25	1	1	4932479036	4058546368302	42,30 €	50,76 €
22	25	1	1	4932479037	4058546368319	44,30 €	53,16 €
24	25	1	1	4932479038	4058546368326	44,30 €	53,16 €
25	25	1	1	4932479039	4058546368333	44,30 €	53,16 €
29	25	1	1	4932479040	4058546368340	45,30 €	54,36 €
30	25	1	1	4932479041	4058546368357	45,30 €	54,36 €
32	25	1	1	4932479042	4058546368364	48,30 €	57,96 €
35	25	1	1	4932479043	4058546368371	48,30 €	57,96 €
38	25	1	1	4932479044	4058546368388	55,90 €	67,08 €
40	25	1	1	4932479045	4058546368395	55,90 €	67,08 €
44	25	1	1	4932479046	4058546368401	59,60 €	71,52 €
45	25	1	1	4932479047	4058546368418	59,60 €	71,52 €
50	25	1	1	4932479048	4058546368425	63,30 €	75,96 €
51	25	1	1	4932479049	4058546368432	74,00 €	88,80 €
54	25	1	1	4932479050	4058546368449	74,00 €	88,80 €
60	25	1	1	4932479051	4058546368456	81,30 €	97,56 €
64	25	1	1	4932479052	4058546368463	89,10 €	106,92 €
70	25	1	1	4932479053	4058546368470	96,20 €	115,44 €
76	25	1	1	4932479054	4058546368487	125,20 €	150,24 €
80	25	1	1	4932479055	4058546368494	125,20 €	150,24 €
85	25	1	1	4932479056	4058546368500	136,60 €	163,92 €
102	25	1	1	4932479057	4058546368517	169,80 €	203,76 €
<b>TCT-Lochsägen Set (4-teilig)</b>		4	1	<b>4932479058</b>	4058546368524	169,90 €	203,88 €
4 x TCT-Lochsägen: Ø 16,20, 25, 32 mm. 1/8" Sechskantschlüssel							
Zentrierbohrer (Ø6 x 76 mm) inklusive Auswurfeder für TCT Lochsägen		1	1	4932479059	4058546368531	13,90 €	16,68 €
Auswurfeder Zentrierbohrer für TCT Lochsägen		3	1	4932479060	4058546368548	5,60 €	6,72 €
Madenschraube M6 für TCT Lochsägenadapter		3	1	4932479061	4058546368555	2,80 €	3,36 €



Lochsäge Ø mm	empfohlene Schnittgeschwindigkeit min <sup>-1</sup>	
	Stahl < 800 N/mm <sup>2</sup>	Stahl/Edelstahl < 1200 N/mm <sup>2</sup>
16	995	696
20	796	557
25	637	446
30	531	371
35	455	318
40	398	279
45	354	248
50	318	223
55	289	203
60	265	186
65	245	171
70	227	159
75	212	149
80	199	139
85	187	131
90	177	124
95	168	117
100	159	111

## BIG HAWG™ Multimaterial-Lochsägen

BIG HAWG™ Multimaterial-Lochsägen sind ideal für Elektriker, Zimmerleute, Küchenbauer sowie für den Einsatz im SHK-Bereich.

Entwickelt für den Einsatz in einer Vielzahl von Materialien:

Ziegel\* - geeignet für Ziegel- und Hohlblocksteine.

Porenbeton\*, Gas- und Porenbetonstein.

Weicher Kalksandstein bis zu einer Härte von 30 N/mm<sup>2</sup>.

Weichholz, Spanplatte, Sperrholz, MDF.

Kunststoff und kunststoffbeschichtete Platten.

\*Nicht geeignet für den Einsatz in harten Materialien wie Beton, Granit, mittelhartem bis hartem Kalksandstein, Naturstein und hartem Ziegel mit einer Härte von über 30 N/mm<sup>2</sup>.



Ø (mm)	Max. Trenntiefe (mm)	Zähnezahl	Inhalt	Bestell-einheit	Artikel-nummer	GTIN	UVP o. MwSt.	UVP inkl. MwSt.
25	60	2	1	1	4932464921	4058546228668	36,30 €	43,56 €
30	60	2	1	1	4932464922	4058546228675	36,30 €	43,56 €
35	60	2	1	1	4932464923	4058546228682	36,30 €	43,56 €
44	60	2	1	1	4932464924	4058546228699	40,60 €	48,72 €
51	60	3	1	1	4932464925	4058546228705	40,60 €	48,72 €
54	60	3	1	1	4932464926	4058546228712	40,60 €	48,72 €
57	60	3	1	1	4932464927	4058546228729	40,60 €	48,72 €
65	60	3	1	1	4932464928	4058546228736	43,10 €	51,72 €
68	60	3	1	1	4932464929	4058546228743	43,10 €	51,72 €
70	60	3	1	1	4932464930	4058546228750	43,10 €	51,72 €
76	60	3	1	1	4932464931	4058546228767	48,40 €	58,08 €
82	60	3	1	1	4932464932	4058546228774	54,40 €	65,28 €
92	60	3	1	1	4932464933	4058546228781	69,80 €	83,76 €
102	60	3	1	1	4932464934	4058546228798	72,70 €	87,24 €
108	60	3	1	1	4932464935	4058546228804	84,80 €	101,76 €
117	60	3	1	1	4932464936	4058546228811	90,80 €	108,96 €
133	60	3	1	1	4932464937	4058546228828	96,90 €	116,28 €
159	60	3	1	1	4932464938	4058546228835	109,10 €	130,92 €



## BIG HAWG™ Multimaterial-Lochsägen - Set

Beschreibung	Inhalt	Bestell-einheit	Artikel-nummer	GTIN	UVP o. MwSt.	UVP inkl. MwSt.
<b>BIG HAWG™ Multimaterial-Lochsägen Set (10-teilig)</b>						
6 x BIG HAWG™ Multimaterial-Lochsägen: Ø 35, 44, 51, 57, 68, 76 mm. 1 x Adapter mit Zentrierbohrer. 2 x Zentrierbohrer. 1 x Diamantfeile. Sechskantschlüssel	10	1	4932464939	4058546228842	239,90 €	287,88 €



## BIG HAWG™ Multimaterial-Lochsägen - Systemzubehör

Beschreibung	Inhalt	Bestell-einheit	Artikel-nummer	GTIN	UVP o. MwSt.	UVP inkl. MwSt.
① BIG HAWG™ Multimaterial-Zentrierbohrer	1	1	4932464940	4058546228859	5,90 €	7,08 €
② BIG HAWG™ 7/16" Multimaterial-Adapter mit Zentrierbohrer	1	1	4932464941	4058546228866	18,00 €	21,60 €
③ Zentrierbohrer 3/8" für Holz	1	1	48271401	045242121397	4,80 €	5,76 €



## HCS Lochsägen

Optimierte 5 TPI Verzahnung für sauberes Schneiden in weichen Materialien.  
Zum Einsatz in Kunststoff und Gipskarton.

Ø (mm)	Max. Trenntiefe (mm)	Inhalt	Bestell-einheit	Artikel-nummer	GTIN	UVP o. MwSt.	UVP inkl. MwSt.
121	96	1	1	4932472076*	4058546324728	106,50 €	127,80 €
127	96	1	1	4932472077	4058546324735	118,40 €	142,08 €
133	96	1	1	4932472078*	4058546324742	148,00 €	177,60 €
138	96	1	1	4932472079	4058546324759	153,90 €	184,68 €
150	96	1	1	4932472080*	4058546324766	159,80 €	191,76 €
168	96	1	1	4932472081	4058546324773	165,80 €	198,96 €
172	96	1	1	4932472082	4058546324780	165,80 €	198,96 €
177	96	1	1	4932472083	4058546324797	177,70 €	213,24 €
186	96	1	1	4932472084	4058546324803	201,30 €	241,56 €
210	96	1	1	4932472085*	4058546324810	207,30 €	248,76 €
212	96	1	1	4932472086	4058546324827	213,20 €	255,84 €
226	96	1	1	4932472087	4058546324834	219,10 €	262,92 €



## Systemzubehör - HCS Lochsägen

Systemzubehör für HCS Lochsägen.

1. Adapter mit Zentrierbohrer
2. Zentrierbohrer

Beschreibung	Inhalt	Bestell-einheit	Artikel-nummer	GTIN	UVP o. MwSt.	UVP inkl. MwSt.
① Adapter für HCS Lochsägen mit Zentrierbohrer	1	1	4932472088	4058546324841	23,50 €	28,20 €
② Zentrierbohrer Ø 6,35 mm, 150 mm lang, für Adapter HCS Lochsägen	1	1	4932472089	4058546324858	10,00 €	12,00 €



## SHOCKWAVE<sup>™</sup> schlagfeste Lochsägen

**SHOCKWAVE** **IMPACT DUTY**

Ø (mm)	Inhalt	Bestell-einheit	Artikel-nummer	GTIN	UVP o. MwSt.	UVP inkl. MwSt.
19	1	1	4932501132	4058546624347	24,30 €	29,16 €
22	1	1	4932501133	4058546624354	24,80 €	29,76 €
25	1	1	4932501134	4058546624361	24,80 €	29,76 €
① 29	1	1	4932501135	4058546624378	25,90 €	31,08 €
32	1	1	4932501136	4058546624385	27,10 €	32,52 €
35	1	1	4932501137	4058546624392	27,10 €	32,52 €
38	1	1	4932501138	4058546624408	27,10 €	32,52 €
<b>SHOCKWAVE<sup>™</sup> schlagfestes Lochsägen-Set (3-teilig)</b>	<b>3</b>	<b>1</b>	<b>4932501139</b>	<b>4058546624415</b>	<b>67,90 €</b>	<b>81,48 €</b>
Ø 22 / 29 / 35 mm						
Auswurfeder und Madenschraube	1	1	4932430466	4002395381272	1,10 €	1,32 €
Zentrierbohrer mit Adapter	1	1	4932430477	4002395381388	9,00 €	10,80 €



## ANWENDUNGSGEBIETE

## KERAMIKFLIESEN

- Alle Arten von harten und weichen Fliesen: Porzellan / Feinsteinzeug / Granit / Kunststein / Terrazzo / Terracotta / Glasiert

## GUSSEISEN

## FIBERGLAS / GFK

- (Glasfaserverstärkter Kunststoff) / Perspex

## ANWENDUNGSEMPFEHLUNG:

1. Dank der M14-Aufnahme können die DIAMOND MAX Diamantbohrer direkt mit einem Winkelschleifer eingesetzt werden. Lösen Sie den Spindellock des Winkelschleifers und schrauben Sie den Adapter direkt auf das Gewinde.
2. Mit einem Maulschlüssel festziehen. Wenn die Fliese nicht fest auf der Wand oder dem Boden angebracht ist, sollte sie mit einer Klemme fixiert werden.
3. Den Winkelschleifer bei voller Drehzahl laufen lassen und den M14 Diamantbohrer in einem 20- 30°-Winkel mit leichtem Druck ansetzen. Sobald der Bohrer beginnt, in die Fliese zu schneiden, den Winkelschleifer im 90°-Winkel zur Fliese führen.
4. Leichten Druck ausüben und das Gerät in einer kreisförmigen Bewegung führen, um die Lebensdauer des Geräts zu verlängern.
5. Bei Materialien mit einer Stärke > 10 mm sollte der Diamantbohrer alle 5 Sekunden aus dem Bohrloch geführt werden, um an der Luft kurz auszukühlen. Auf diese Weise kann die Standzeit erhöht werden.

# M14 DIAMANT-FLIESENBOHRER



Diamantbestückte Bohrer und Lochsagen sind ideal zum Bohren von Löchern in harten Materialien wie z.B. Porzellan-/Feinsteinzeug-/Kunststeinfliesen, Gusseisen oder Fiberglas. DIAMOND MAX™ Diamantzubehör überzeugt durch seine Standzeit und Bohrgeschwindigkeit auch in härtesten Materialien. Die Diamant-Lochsagen können sowohl mit (Akku-)Schraubern als auch (Akku-)Winkelschleifern eingesetzt werden.

**Wenig Wasser:** Im Gegensatz zu herkömmlichen Diamantbohrern und -lochsagen benötigt DIAMOND MAX™ Zubehör nur sehr wenig Wasser. Kurzes Eintauchen vor dem Bohren sowie gelegentliches Wässern alle 5 Sekunden reicht aus für optimalen Bohrfortschritt.

**Saubere Löcher:** Bohrt saubere, präzise Löcher, ohne die Oberfläche zu beschädigen.

Hochwertige Diamantpartikel sowie ein formstabiler Bohrkörper für eine überragende Standzeit.

Seitliche Auswurfschlitze zur leichten Entfernung des Bohrkerns.

## M14 Diamantbohrer

Ø (mm)	Aufnahme	Inhalt	Bestell-einheit	Artikel-nummer	GTIN	UVP o. MwSt.	UVP inkl. MwSt.
5	M14	1	1	4932471758	4058546296575	25,50 €	30,60 €
6	M14	1	1	4932471759	4058546296582	27,10 €	32,52 €
8	M14	1	1	4932471760	4058546296599	29,50 €	35,40 €
10	M14	1	1	4932471761	4058546296605	32,50 €	39,00 €
12	M14	1	1	4932471762	4058546296612	33,80 €	40,56 €
14	M14	1	1	4932471763	4058546296629	36,60 €	43,92 €
16	M14	1	1	4932471764	4058546296636	37,80 €	45,36 €
18	M14	1	1	4932478276	4058546344535	39,00 €	46,80 €
20	M14	1	1	4932478277	4058546344542	40,20 €	48,24 €
22	M14	1	1	4932498354	4058546522230	42,90 €	51,48 €
25	M14	1	1	4932478278	4058546344559	46,10 €	55,32 €
30	M14	1	1	4932498355	4058546522247	51,20 €	61,44 €
32	M14	1	1	4932478279	4058546344566	54,30 €	65,16 €
35	M14	1	1	4932478280	4058546344573	58,00 €	69,60 €
38	M14	1	1	4932498356	4058546522254	61,50 €	73,80 €
40	M14	1	1	4932478281	4058546344580	66,20 €	79,44 €
44	M14	1	1	4932478282	4058546344597	73,30 €	87,96 €
51	M14	1	1	4932478283	4058546344603	80,50 €	96,60 €
54	M14	1	1	4932498357	4058546522261	81,50 €	97,80 €
57	M14	1	1	4932498358	4058546522278	84,90 €	101,88 €
60	M14	1	1	4932498359	4058546522285	86,50 €	103,80 €
64	M14	1	1	4932498360	4058546522292	88,50 €	106,20 €
65	M14	1	1	4932498361	4058546522308	80,50 €	96,60 €
68	M14	1	1	4932478285	4058546344627	94,70 €	113,64 €
73	M14	1	1	4932498362	4058546522315	96,50 €	115,80 €
75	M14	1	1	4932478286	4058546344634	97,10 €	116,52 €
76	M14	1	1	4932498363	4058546522322	97,50 €	117,00 €
83	M14	1	1	4932498364	4058546522339	99,90 €	119,88 €
102	M14	1	1	4932478287	4058546344641	112,40 €	134,88 €



①	<b>DIAMOND MAX™ Diamantbohrer-Set (4-teilig)</b> Ø 6, 8, 10, 14 mm	4	1	4932500544	4058546618469	115,90 €	139,08 €
②	<b>DIAMOND MAX™ Diamantbohrer-Set (3-teilig)</b> Ø 6 mm	3	1	4932500545	4058546618476	74,90 €	89,88 €
③	<b>DIAMOND MAX™ Diamantbohrer-Set (3-teilig)</b> Ø 8 mm	3	1	4932500546	4058546618483	79,90 €	95,88 €

Beschreibung	Werkzeugaufnahme	Schaftaufnahme	Inhalt	Bestell-einheit	Artikel-nummer	GTIN	UVP o. MwSt.	UVP inkl. MwSt.
Adapter, um M14 Diamantbohrer direkt mit dem Milwaukee® Mini-Polierer einzusetzen	M9 x 0.75	M14	1	1	4932472090	4058546324865	14,30 €	17,16 €
Adapter, um M14 Diamantbohrer mit dem Milwaukee® Winkel-Geradschleifer zu verwenden	M16 x 1.0	M14	1	1	4932472265	4058546339111	23,80 €	28,56 €



## M14 Diamant-Fräskopf

Für Fräs- und Anpassarbeiten in verschiedenen Materialien wie z. B. Porzellanfliesen, Granit, Naturstein, Marmor, Klinker, Dachziegel und Beton.  
Auch geeignet zum Anfasen in allen genannten Materialien.

Beschreibung	Ø (mm)	Arbeitslänge (mm)	Inhalt	Bestell-einheit	Artikel-nummer	GTIN	UVP o. MwSt.	UVP inkl. MwSt.
M14 Diamant-Fräskopf	20	35	1	1	4932479078	4058546368722	84,90 €	101,88 €



## M14 Diamanttopfscheibe

Ideal für alle Arten von Reparaturarbeiten unter beengten Platzverhältnissen.

Zum ebenmäßigen Abschleifen von Fliesenkleber beim Austausch beschädigter Fliesen.

Zum Abschleifen von verschiedenen Materialien wie z.B. Granit, Stein, Porzellan- und Keramikfliesen, Beton, Estrich sowie zum Abtragen von Klebern.

M14-Aufnahme: zum direkten Einsatz mit Winkelschleifern.

Hochwertige Diamantpartikel für schnelleres Schleifen und spezielle Bindung für geringeren Verschleiß.

Beschreibung	Ø (mm)	Höhe Diamant- Topfschei- be [mm]	Segment- höhe (mm)	Inhalt	Bestell- einheit	Artikel- nummer	GTIN	UVP o. MwSt.	UVP inkl. MwSt.
Diamant- Topfscheibe M14	50	27	2	1	1	4932479079	4058546368739	79,60 €	95,52 €



## ANWENDUNGSGEBIETE

### KERAMIKFLIESEN

- Alle Arten von harten und weichen Fliesen:  
Porzellan / Feinsteinzeug /  
Granit / Kunststein / Terrazzo /  
Terracotta / Glasiert

### GUSSEISEN

### FIBERGLAS / GFK

- (Glasfaserverstärkter Kunststoff) / Perspex

# DIAMOND MAX™ 1/4" NASS-/ TROCKENBOHRER



Diamant-bestückte Bohrer und Lochsägen sind ideal zum Bohren in extrem harten Materialien wie Porzellan-/Feinsteinzeug-/Kunststeinfliesen, Gusseisen oder Fiberglas. Die Diamantbohrer und -lochsägen überzeugen durch ihre Standzeit und schnellen Bohrfortschritt auch in härtesten Materialien.

**Wenig Wasser:** Im Gegensatz zu herkömmlichen Diamantbohrern benötigt DIAMOND MAX™ Zubehör nur sehr wenig Wasser. Ein kurzes Eintauchen vor dem

Bohren sowie gelegentliches Wässern zwischendurch reichen aus.

**Saubere Löcher:** DIAMOND MAX™ Bohrer erzielen saubere Bohrergebnisse, ohne die Oberfläche zu beschädigen.

Hochwertige Diamantpartikel sowie ein formstabiler Bohrkörper für eine überragende Standzeit.

Seitliche Auswurfschlitze zur leichten Entfernung des Bohrkerns.

## DIAMOND MAX™ 1/4" Nassbohrer

	Ø (mm)	Aufnahme	Inhalt	Bestell-einheit	Artikel-nummer	GTIN	UVP o. MwSt.	UVP inkl. MwSt.
①	5	1/4" Hex	1	1	4932498341	4058546522100	24,30 €	29,16 €
	6	1/4" Hex	1	1	4932498342	4058546522117	26,00 €	31,20 €
	8	1/4" Hex	1	1	4932498343	4058546522124	27,90 €	33,48 €
	10	1/4" Hex	1	1	4932498344	4058546522131	29,90 €	35,88 €
	12	1/4" Hex	1	1	4932498345	4058546522148	32,10 €	38,52 €
	14	1/4" Hex	1	1	4932498346	4058546522155	34,50 €	41,40 €
	16	1/4" Hex	1	1	4932498347	4058546522162	36,90 €	44,28 €
	20	1/4" Hex	1	1	4932498348	4058546522179	39,50 €	47,40 €
	22	1/4" Hex	1	1	4932498349	4058546522186	42,30 €	50,76 €
	25	1/4" Hex	1	1	4932498350	4058546522193	43,70 €	52,44 €
	29	1/4" Hex	1	1	4932498351	4058546522209	46,90 €	56,28 €
	32	1/4" Hex	1	1	4932498352	4058546522216	50,30 €	60,36 €
	35	1/4" Hex	1	1	4932498353	4058546522223	53,90 €	64,68 €
<b>DIAMOND MAX™ Diamantbohrer Set (3-teilig)</b>								
③			3	1	4932498368	4058546522377	58,90 €	70,68 €
Ø 6, 8, 10 mm								
<b>DIAMOND MAX™ Diamantbohrer Set (5-teilig)</b>								
④			5	1	4932498299	4058546521684	96,50 €	115,80 €
Ø 6, 6, 8, 8, 10 mm								
<b>DIAMOND MAX™ Diamantbohrer Set (5-teilig)</b>								
⑤			5	1	4932498300	4058546521691	89,90 €	107,88 €
5x Ø 6 mm								
<b>DIAMOND MAX™ Diamantbohrer Set (5-teilig)</b>								
⑥			5	1	4932498301	4058546521707	97,50 €	117,00 €
5x Ø 8 mm								



	Ø (mm)	Aufnahme	Inhalt	Bestell-einheit	Artikel-nummer	GTIN	UVP o. MwSt.	UVP inkl. MwSt.
	22	1/2" x 20	1	1	49565605*	045242308439	40,50 €	48,60 €
	29	1/2" x 20	1	1	49565615*	045242308446	47,10 €	56,52 €
	32	5/8" x 18	1	1	4932500114	4058546572785	48,20 €	57,84 €
	35	5/8" x 18	1	1	4932500115	4058546572792	51,50 €	61,80 €
②	38	5/8" x 18	1	1	4932500116	4058546572808	59,20 €	71,04 €
	44	5/8" x 18	1	1	4932500117	4058546572815	67,50 €	81,00 €
	51	5/8" x 18	1	1	4932500118	4058546572822	72,30 €	86,76 €
	64	5/8" x 18	1	1	4932500119	4058546572839	84,30 €	101,16 €
	68	5/8" x 18	1	1	4932500120	4058546572846	89,90 €	107,88 €



Beschreibung	Lochsägen-Ø	Schaftaufnahme	Aufnahme	Inhalt	Bestell-einheit	Artikel-nummer	GTIN	UVP o. MwSt.	UVP inkl. MwSt.
Adapter	14-30 mm	9.5 mm Hex	1/2" x 20	1	1	4932479465	4058546372590	13,10 €	15,72 €
Adapter	Ø 32-210 mm	9.5 mm Hex	5/8" x 18	1	1	4932479466	4058546372606	21,50 €	25,80 €
Adapter für Winkelschleifer	Ø 22-29mm	M14	1/2" x 20	1	1	4932430464	4002395381258	17,40 €	20,88 €
Adapter für Winkelschleifer	Ø 32-68mm	M14	5/8" x 18	1	1	4932430465	4002395381265	19,60 €	23,52 €

## Diamantbohren Bohrschablone

Konstante Wasserzufuhr erhöht die Standzeit des Diamantzubehörs deutlich. Wasserkühlsystem mit regulierbarer Wasserzufuhr. Bohrschablone fixiert den Bohrer und verhindert ein Abrutschen des Bohrers. Leichtes Fixieren und Entfernen der Bohrschablone durch Vakuumbefestigung.

Beschreibung	Inhalt	Bestell-einheit	Artikel-nummer	GTIN	UVP o. MwSt.	UVP inkl. MwSt.
Bohrschablone für Bohrer/Lochsägen Ø 19 - 68 mm	1	1	4932352332	4002395369911	48,80 €	58,56 €



\*Solange der Vorrat reicht

# Diamant-Nassbohrkronen

## WCHP

- ① Stand 1 1/4" UNC Aufnahme
- ② Prägung des Durchmessers und Aufnahmetyps zur langlebigen Sichtbarkeit
- ③ Die lasergeschweißten und vorgeschliffenen Segmente garantieren einen schnellen Bohrvorschub bereits ab der ersten Bohrung.
- ③ 10 mm hohe Segmente für überragende Standzeit



## THIN KERF Diamant-Nassbohrkronen

Diamant-Segmente, optimiert für den Einsatz mit Akku-Werkzeugen.

Optimiert für Diamant-Kernbohrgeräte bis zu einer Leistung von 2500 W.

10 mm hohe lasergeschweißte Segmente für eine überragende Standzeit.

Standard 1/2" G Aufnahme für kleinere Durchmesser & Standard 1 1/4" UNC Aufnahme für größere Durchmesser.

# MX FUEL

Ø (mm)	Beschreibung	DD3 - 152	MXF DCD 150	Bohrkronenaufnahme	Arbeitslänge (mm) B	Gesamtlänge (mm) A	Inhalt	Bestell-einheit	Artikel-nummer	GTIN	UVP o. MwSt.	UVP inkl. MwSt.
12	WCHP-TK 12 mm	✓	✓	1/2" G	200	270	1	1	4932472167	4058546325633	110,70 €	132,84 €
14	WCHP-TK 14 mm	✓	✓	1/2" G	300	370	1	1	4932472168	4058546325640	110,70 €	132,84 €
16	WCHP-TK 16 mm	✓	✓	1/2" G	300	370	1	1	4932472169	4058546325657	117,40 €	140,88 €
18	WCHP-TK 18 mm	✓	✓	1/2" G	300	370	1	1	4932472170	4058546325664	117,40 €	140,88 €
20	WCHP-TK 20 mm	✓	✓	1/2" G	300	370	1	1	4932472171	4058546325671	121,50 €	145,80 €
22	WCHP-TK 22 mm	✓	✓	1/2" G	300	370	1	1	4932472172	4058546325688	121,50 €	145,80 €
24	WCHP-TK 24 mm	✓	✓	1/2" G	300	370	1	1	4932472173	4058546325695	121,50 €	145,80 €
25	WCHP-TK 25 mm	✓	✓	1/2" G	300	370	1	1	4932472174	4058546325701	121,50 €	145,80 €
28	WCHP-TK 28 mm	✓	✓	1/2" G	300	370	1	1	4932472175	4058546325718	144,10 €	172,92 €
30	WCHP-TK 30 mm	✓	✓	1/2" G	300	370	1	1	4932472176	4058546325725	149,90 €	179,88 €
32	WCHP-TK 32 mm	✓	✓	1/2" G	300	370	1	1	4932472177	4058546325732	157,00 €	188,40 €
35	WCHP-TK 35 mm	✓	✓	1/2" G	300	370	1	1	4932472178	4058546325749	168,90 €	202,68 €
40	WCHP-TK 40 mm	✓	✓	1/2" G	300	370	1	1	4932472180	4058546325763	203,30 €	243,96 €
46	WCHP-TK 46 mm	✓	✓	1 1/4" UNC	450	525	1	1	4932478953	4058546362355	203,30 €	243,96 €
51	WCHP-TK 51 mm	✓	✓	1 1/4" UNC	450	525	1	1	4932472184	4058546325800	236,40 €	283,68 €
56	WCHP-TK 56 mm	✓	✓	1 1/4" UNC	450	525	1	1	4932472185	4058546325817	189,00 €	226,80 €
61	WCHP-TK 61 mm	✓	✓	1 1/4" UNC	450	525	1	1	4932472186	4058546325824	218,70 €	262,44 €
66	WCHP-TK 66 mm	✓	✓	1 1/4" UNC	450	525	1	1	4932472187	4058546325831	218,70 €	262,44 €
68	WCHP-TK 68 mm	✓	✓	1 1/4" UNC	450	525	1	1	4932478954	4058546362362	218,70 €	262,44 €
71	WCHP-TK 71 mm	✓	✓	1 1/4" UNC	450	525	1	1	4932472188	4058546325848	228,10 €	273,72 €
76	WCHP-TK 76 mm	✓	✓	1 1/4" UNC	450	525	1	1	4932472189	4058546325855	248,30 €	297,96 €
81	WCHP-TK 81 mm	✓	✓	1 1/4" UNC	450	525	1	1	4932472190	4058546325862	268,50 €	322,20 €
86	WCHP-TK 86 mm	✓	✓	1 1/4" UNC	450	525	1	1	4932472191	4058546325879	279,10 €	334,92 €
91	WCHP-TK 91 mm	✓	✓	1 1/4" UNC	450	525	1	1	4932472192	4058546325886	301,60 €	361,92 €
101	WCHP-TK 101 mm	✓	✓	1 1/4" UNC	450	525	1	1	4932472193	4058546325893	331,20 €	397,44 €
105	WCHP-TK 105 mm	✓	✓	1 1/4" UNC	450	525	1	1	4932472194	4058546325909	343,10 €	411,72 €
111	WCHP-TK 111 mm	✓	✓	1 1/4" UNC	450	525	1	1	4932472195	4058546325916	346,60 €	415,92 €
121	WCHP-TK 121 mm	✓	✓	1 1/4" UNC	450	525	1	1	4932472196	4058546325923	378,60 €	454,32 €
126	WCHP-TK 126 mm	✓	✓	1 1/4" UNC	450	525	1	1	4932478955	4058546362379	378,60 €	454,32 €
130	WCHP-TK 130 mm	✓	✓	1 1/4" UNC	450	525	1	1	4932472197	4058546325930	397,50 €	477,00 €
140	WCHP-TK 140 mm	✓	✓	1 1/4" UNC	450	525	1	1	4932472198	4058546325947	402,30 €	482,76 €
150	WCHP-TK 150 mm	✓	✓	1 1/4" UNC	450	525	1	1	4932472199	4058546325954	445,00 €	534,00 €



## Diamant-Nassbohrkronen

Be- Ø (mm)	Be- schrei- bung	DD3 152	DCM2 250C & DCM2 350C	Bohrkro- nenauf- nahme	Arbeits- länge (mm) B	Gesamt- länge (mm) A	Inhalt	Bestell- einheit	Artikel- nummer	GTIN	UVP o. MwSt.	UVP inkl. MwSt.
52	WCHP 52	✓		1 ¼" UNC	450	525	1	1	4932399707	4002395363582	170,00 €	204,00 €
62	WCHP 62	✓		1 ¼" UNC	450	525	1	1	4932399708	4002395363599	200,00 €	240,00 €
72	WCHP 72	✓		1 ¼" UNC	450	525	1	1	4932399709	4002395363605	211,30 €	253,56 €
82	WCHP 82	✓		1 ¼" UNC	450	525	1	1	4932399710	4002395363612	245,60 €	294,72 €
92	WCHP 92	✓		1 ¼" UNC	450	525	1	1	4932399711	4002395363629	257,90 €	309,48 €
102	WCHP 102	✓		1 ¼" UNC	450	525	1	1	4932399712	4002395363636	283,80 €	340,56 €
112	WCHP 112	✓		1 ¼" UNC	450	525	1	1	4932399713	4002395363643	315,00 €	378,00 €
122	WCHP 122	✓		1 ¼" UNC	450	525	1	1	4932399714	4002395363650	347,50 €	417,00 €
132	WCHP 132	✓		1 ¼" UNC	450	525	1	1	4932399715	4002395363667	363,40 €	436,08 €
152	WCHP 152	✓		1 ¼" UNC	450	525	1	1	4932399716	4002395363674	409,00 €	490,80 €
162	WCHP 162	✓		1 ¼" UNC	450	525	1	1	4932399717	4002395363681	472,80 €	567,36 €
172	WCHP 172	✓		1 ¼" UNC	450	525	1	1	4932352052	4002395367092	475,00 €	570,00 €
182	WCHP 182	✓		1 ¼" UNC	450	525	1	1	4932399718	4002395363698	532,10 €	638,52 €
202	WCHP 202	✓		1 ¼" UNC	450	525	1	1	4932399719	4002395363704	573,50 €	688,20 €
225	WCHP 225	✓		1 ¼" UNC	450	525	1	1	4932399720	4002395363711	631,90 €	758,28 €
250	WCHP 250	✓		1 ¼" UNC	450	525	1	1	4932399721	4002395363728	753,50 €	904,20 €
300	WCHP 300	✓		1 ¼" UNC	450	525	1	1	4932399722	4002395363735	864,80 €	1037,76 €
350	WCHP 350	✓		1 ¼" UNC	450	525	1	1	4932399723	4002395363742	1024,30 €	1229,16 €

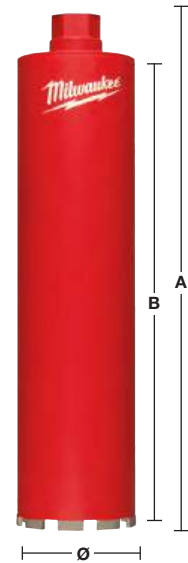

## Diamant-Trockenbohrkronen mit Staubabsaugung - DCHXL

10 mm hohe Segmente.

Lasergeschweißte Segmente für überragende Standzeit.



Material	DCHXL	Material	DCHXL
Aerated/breeze concrete blocks	◆	Granite	✘
Artificial stone – hard	✘	Lime/sandstone – hard	✓
Brick – very hard, engineering brick	✓	Lime/sandstone – soft/abrasive	◆
Brick – medium	✓	Marble	✘
Brick – soft	◆	Tiles	✘
Concrete	✘		

✓ Most suitable. Recommended for these materials.

✘ Not suitable. Not recommended for these materials.

◆ Limited suitability – recommended for intermittent use.

Very good in drilling characteristics, but reduced lifetime.

Beschreibung	Ø (mm)	Bohrkronenaufnahme	Arbeitslänge (mm) B	Gesamtlänge (mm) A	Inhalt	Bestell-einheit	Artikel-nummer	GTIN	UVP o. MwSt.	UVP inkl. MwSt.
DCHXL 38*	38	1 ¼" UNC	420	490	1	1	4932399753	4002395364060	149,70 €	179,64 €
DCHXL 52	52	1 ¼" UNC	420	490	1	1	4932399163	4002395357703	178,40 €	214,08 €
DCHXL 68	68	1 ¼" UNC	420	490	1	1	4932399164	4002395357710	189,90 €	227,88 €
DCHXL 82	82	1 ¼" UNC	420	490	1	1	4932399165	4002395357727	218,80 €	262,56 €
DCHXL 102	102	1 ¼" UNC	420	490	1	1	4932399166	4002395357734	287,90 €	345,48 €
DCHXL 107	107	1 ¼" UNC	420	490	1	1	4932399754	4002395364077	299,40 €	359,28 €
① DCHXL 112	112	1 ¼" UNC	420	490	1	1	4932399167	4002395357741	310,90 €	373,08 €
DCHXL 117	117	1 ¼" UNC	420	490	1	1	4932399755	4002395364084	322,50 €	387,00 €
DCHXL 122	122	1 ¼" UNC	420	490	1	1	4932399168	4002395357758	334,00 €	400,80 €
DCHXL 127	127	1 ¼" UNC	420	490	1	1	4932399169	4002395357765	345,50 €	414,60 €
DCHXL 132	132	1 ¼" UNC	420	490	1	1	4932399170	4002395357772	357,00 €	428,40 €
DCHXL 152	152	1 ¼" UNC	420	490	1	1	4932399171	4002395357789	391,60 €	469,92 €
DCHXL 162	162	1 ¼" UNC	420	490	1	1	4932399172	4002395357796	426,10 €	511,32 €

\* Während des Vorbohrens kein Zentrierstern erforderlich.

Beschreibung	Werkzeugaufnahme	Bohrkronenaufnahme	Inhalt	Bestell-einheit	Artikel-nummer	GTIN	UVP o. MwSt.	UVP inkl. MwSt.
② FIXTEC™ Clean Line Rotor (CLR)	M18 x 2.5	1 ¼" UNC	1	1	4932352172	4002395368242	219,30 €	263,16 €

Beschreibung	Inhalt	Bestell-einheit	Artikel-nummer	GTIN	UVP o. MwSt.	UVP inkl. MwSt.
③ Zentrierbohrer-Adapter für DD3-152. Zentrierbohrer SDS-Plus (Ø 8 x 110 mm, 4932307070)	1	1	4932352679	4002395373376	81,80 €	98,16 €
④ Zentrierbohrer-Adapter für Trockenbohrkronen für MXF DCD150	1	1	4932479580	4058546373740	169,80 €	203,76 €

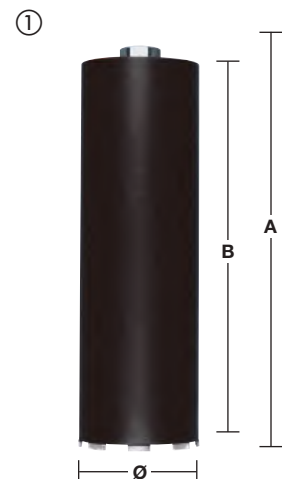

## Diamant-Trockenbohrkronen ohne Staubabsaugung - DCH 150

10 mm hohe Segmente.

Lasergeschweißte Segmente für überragende Standzeit.

Nicht schlagfest.

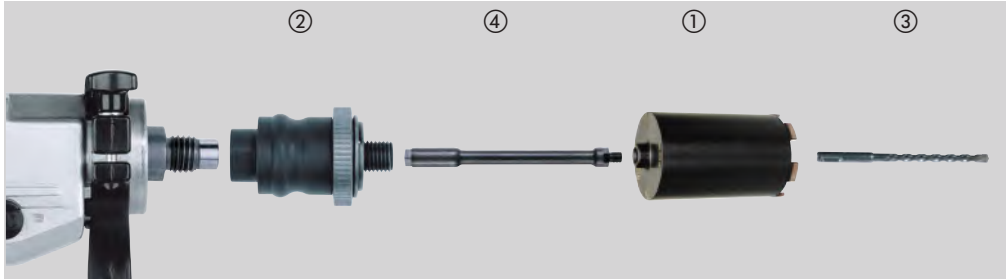

Material	DCH	Material	DCH
Beton	✘	Kalksandstein – hart	✓
Betonwerk-/Kunststein	✘	Klinker – sehr hart	✓
Fliesen	✘	Marmor	✘
Gas-/Porenbeton	◆	Ziegel/Backstein – mittelhart	✓
Granit	✘	Ziegel/Backstein – weich	◆
Kalksandstein – abrasiv	◆		

✓ Besonders geeignet. Empfohlen für diese Materialien.

◆ Geeignet. Bedingt empfohlen für diese Materialien.

Sehr gute Schnittleistung, aber verringerte Standzeit.

✘ Nicht geeignet für diese Materialien.

Beschreibung	Ø (mm)	Bohrkronenaufnahme	Arbeitslänge (mm) B	Gesamtlänge (mm) A	Inhalt	Bestell-einheit	Artikel-nummer	GTIN	UVP o. MwSt.	UVP inkl. MwSt.
DCH 150-52	52	M16	150	180	1	1	4932352628	4002395372867	161,70 €	194,04 €
DCH 150-62	62	M16	150	180	1	1	4932352629	4002395372874	174,10 €	208,92 €
DCH 150-68	68	M16	150	180	1	1	4932352630	4002395372881	198,90 €	238,68 €
DCH 150-82	82	M16	150	180	1	1	4932352631	4002395372898	211,40 €	253,68 €
DCH 150-102	102	M16	150	180	1	1	4932352632	4002395372904	248,70 €	298,44 €
DCH 150-127	127	M16	150	180	1	1	4932352633	4002395372911	279,70 €	335,64 €

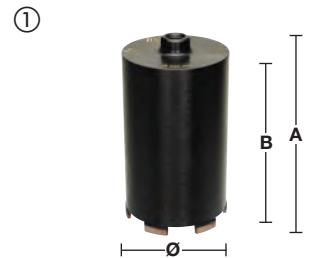

Beschreibung	Werkzeugaufnahme	Bohrkronenaufnahme	Inhalt	Bestell-einheit	Artikel-nummer	GTIN	UVP o. MwSt.	UVP inkl. MwSt.
FIXTEC <sup>™</sup> Adapter. Werkzeugwechsel in Sekunden, kein zusätzliches Werkzeug notwendig	M18 x 2,5	M16	1	1	4932399174	4002395357819	79,50 €	95,40 €
Benötigt SDS-Plus Zentrierbohrer (Ø 8 x 260 mm)			1	1	4932353821	4002395320141	7,90 €	9,48 €



Beschreibung	Adapteraufnahme	Bohrkronenaufnahme	Gesamtlänge (mm) A	Inhalt	Bestell-einheit	Artikel-nummer	GTIN	UVP o. MwSt.	UVP inkl. MwSt.
Verlängerung zwischen FIXTEC-Aufnahme und Diamantbohrkrone	M16	M16	300	1	1	4932369736	4002395346028	97,70 €	117,24 €



**SHOCKWAVE**  
IMPACT DUTY ™

# PRÄZISION

## DIE SCHRITT HÄLT MIT DER

# POWER

BEFESTIGEN

Die neuen SHOCKWAVE™ Gen 4 Schrauberbits verfügen über die stärkste SHOCK ZONE™ aller Zeiten - entwickelt, um hohe Drehmomente zu absorbieren und Schlageinwirkungen abzufangen. Die optimierte Wear Guard Tip™ Bitspitze bietet besseren Halt, geringeren Verschleiß und bleibt auch nach vielen Einsätzen formstabil.

Wenn es hart auf hart kommt, bietet SHOCKWAVE™ die optimale Lösung.

### LANGLEBIGE WEAR GUARD TIP™ BITSPITZE SHOCK ZONE™

Schaft absorbiert  
Drehmomentspitzen,  
schützt vor Brüchen

### LANGLEBIGE WEAR GUARD TIP™ BITSPITZE

Auf den Schraubfall angepasste  
Bitspitze für geringere Abnutzung



## SHOCKWAVE™ schlagfeste Schrauberbits

# IMPACT

SHOCKWAVE™ schlagfestes Zubehör ist die Systemlösung im Bereich Schlagschrauben. Das innovative Systemzubehör ist nicht nur schlagfest und damit für den Einsatz mit Schlagschraubern geeignet, sondern bietet für alle Bohr- und Schraubfälle das passende Zubehör.

Lasergehärtete WEAR GUARD TIP™ Bitspitze für präzise Passgenauigkeit und längere Lebensdauer.

SHOCK ZONE™ Geometrie - sehr flexibel, um Schlageinwirkungen zu absorbieren.

Die flexible SHOCK ZONE™ verringert die Belastung auf die Bitspitze und dadurch die Bruchgefahr.

Die Kombination aus der SHOCK ZONE™ und einem speziellen Härteverfahren absorbieren die Schlageinwirkungen.

Spezialstahl: Die für Milwaukee® entwickelte Stahlegierung ist speziell für SHOCKWAVE™ Bits sowie auf den Einsatz mit Schlagschraubern abgestimmt. Die SHOCKWAVE™ Bits sind dadurch standfester und gleichzeitig flexibler – optimal für harte Schraubfälle.



- A) 25 mm 1/4" Hex - DIN 3126 - C 6.3
- B) 50 mm 1/4" Hex - DIN 3126 - E 6.3
- C) 90 mm 1/4" Hex - DIN 3126 - E 6.3
- D) 150 mm 1/4" Hex - DIN 3126 - E 6.3

	Typ	Gesamtlänge (mm)	Deliefert in	Inhalt	Bestell-einheit	Artikel-nummer	GTIN	UVP o. MwSt.	UVP inkl. MwSt.
	PH 1	25	③	3	1	4932500352	4058546616540	4,10 €	4,92 €
		50		1	1	4932471564	4058546294632	3,00 €	3,60 €
		90		1	1	4932430851	4002395385133	3,60 €	4,32 €
	PH 2	25	③	3	1	4932500353	4058546616557	4,10 €	4,92 €
		25	②	25	10	4932430853	4002395385157	20,70 €	24,84 €
		50		1	1	4932430854	4002395385164	3,00 €	3,60 €
		50	②	10	10	4932430855	4002395385171	21,90 €	26,28 €
		90		1	1	4932430856	4002395385188	3,60 €	4,32 €
		150		1	1	4932471565	4058546294649	5,80 €	6,96 €
	PH 3	25	③	3	1	4932500354	4058546616564	4,10 €	4,92 €
		50		1	1	4932430858	4002395385201	3,00 €	3,60 €
		90		1	1	4932430859	4002395385218	3,60 €	4,32 €
	PZ 1	25	③	3	1	4932500355	4058546616571	4,10 €	4,92 €
		25	②	25	10	4932430861	4002395385232	20,70 €	24,84 €
		50		1	1	4932471566	4058546294656	3,00 €	3,60 €
50		②	10	10	4932500231	4058546615338	21,90 €	26,28 €	
90			1	1	4932430862	4002395385249	3,60 €	4,32 €	
150			1	1	4932500393	4058546616953	5,80 €	6,96 €	
PZ 2	25	③	3	1	4932500356	4058546616588	4,10 €	4,92 €	
	25	②	25	10	4932430864	4002395385263	20,70 €	24,84 €	
	50		1	1	4932430865	4002395385270	3,00 €	3,60 €	
	50	②	10	10	4932430866	4002395385287	21,90 €	26,28 €	
	90		1	1	4932430867	4002395385294	3,60 €	4,32 €	
	150		1	1	4932471928	4058546298272	5,80 €	6,96 €	
PZ 3	25	③	3	1	4932500357	4058546616595	4,10 €	4,92 €	
	25	②	25	1	4932430869	4002395385317	20,70 €	24,84 €	
	50		1	1	4932430870	4002395385324	3,00 €	3,60 €	
	150		1	1	4932471929	4058546298289	5,80 €	6,96 €	



### ② Aufbewahrungsbox



### ③



# SHOCKWAVE

## IMPACT DUTY



TM





	Typ	Gesamtlänge (mm)	Geliefert in	Inhalt	Bestell-einheit	Artikel-nummer	GTIN	UVP o. MwSt.	UVP inkl. MwSt.
<b>TORX®</b> 	TX 7	25	③	3	1	4932500358	4058546616601	4,10 €	4,92 €
	TX 8	25	③	3	1	4932500359	4058546616618	4,10 €	4,92 €
	TX 9	25	③	3	1	4932500360	4058546616625	4,10 €	4,92 €
	TX 10	25	③	3	1	4932500361	4058546616632	4,10 €	4,92 €
		50		1	1	4932471570	4058546294694	3,00 €	3,60 €
		90		1	1	4932500233	4058546615352	3,60 €	4,32 €
	TX 15	25	③	3	1	4932500362	4058546616649	4,10 €	4,92 €
		25	②	25	10	4932430873	4002395385355	20,70 €	24,84 €
		50		1	1	4932451286	4002395157440	3,00 €	3,60 €
		90		1	1	4932471571	4058546294700	3,60 €	4,32 €
		150		1	1	4932471572	4058546294717	5,80 €	6,96 €
	TX 20	25	③	3	1	4932500363	4058546616656	4,10 €	4,92 €
		25	②	25	10	4932430875	4002395385379	20,70 €	24,84 €
		50		1	1	4932430876	4002395385386	3,00 €	3,60 €
		50	②	10	10	4932430877	4002395385393	21,90 €	26,28 €
90			1	1	4932430878	4002395385409	3,60 €	4,32 €	
150			1	1	4932471573	4058546294724	5,80 €	6,96 €	
TX 25	25	③	3	1	4932500364	4058546616663	4,10 €	4,92 €	
	25	②	25	10	4932430880	4002395385423	20,70 €	24,84 €	
	50		1	1	4932430881	4002395385430	3,00 €	3,60 €	
	50	②	10	10	4932430882	4002395385447	21,90 €	26,28 €	
	90		1	1	4932430883	4002395385454	3,60 €	4,32 €	
	150		1	1	4932500392	4058546616946	5,80 €	6,96 €	
TX 27	25	③	3	1	4932500365	4058546616670	4,10 €	4,92 €	
TX 30	25	③	3	1	4932500366	4058546616687	4,10 €	4,92 €	
	25	②	25	10	4932430886	4002395385485	20,70 €	24,84 €	
	50		1	1	4932430887	4002395385492	3,00 €	3,60 €	
	50	②	10	10	4932471574	4058546294731	21,90 €	26,28 €	
	90		1	1	4932471575	4058546294748	3,60 €	4,32 €	
TX 40	25	③	3	1	4932500367	4058546616694	4,10 €	4,92 €	
	25	②	25	10	4932430889	4002395385515	20,70 €	24,84 €	
	50		1	1	4932430890	4002395385522	3,00 €	3,60 €	
TX45	25	③	3	1	4932500394	4058546616960	4,10 €	4,92 €	
TX 50	25	③	3	1	4932500368	4058546616700	4,10 €	4,92 €	
	25	②	15	10	4932430892	4002395385546	20,70 €	24,84 €	

### ② Aufbewahrungsbox



### ③



Typ	Gesamtlänge (mm)	Geliefert in	Inhalt	Bestell-einheit	Artikel-nummer	GTIN	UVP o. MwSt.	UVP inkl. MwSt.	
<b>TORX® B0</b> 	TX B07	25	③	3	1	4932500369	4058546616717	4,10 €	4,92 €
	TX B08	25	③	3	1	4932500370	4058546616724	4,10 €	4,92 €
	TX B09	25	③	3	1	4932500371	4058546616731	4,10 €	4,92 €
	TX B010	25	③	3	1	4932500372	4058546616748	4,10 €	4,92 €
	TX B015	25	③	3	1	4932500373	4058546616755	4,10 €	4,92 €
	TX B020	25	③	3	1	4932500374	4058546616762	4,10 €	4,92 €
	TX B025	25	③	3	1	4932500375	4058546616779	4,10 €	4,92 €
	TX B030	25	③	3	1	4932500376	4058546616786	4,10 €	4,92 €
	TX B040	25	③	3	1	4932500377	4058546616793	4,10 €	4,92 €
	<b>Hex</b> 	Hex 2,5 mm	25	③	3	1	4932500378	4058546616809	4,10 €
Hex 3 mm		25	③	3	1	4932500379	4058546616816	4,10 €	4,92 €
Hex 4 mm		25	③	3	1	4932500380	4058546616823	4,10 €	4,92 €
Hex 5 mm		25	③	3	1	4932500381	4058546616830	4,10 €	4,92 €
Hex 6 mm		25	③	3	1	4932500382	4058546616847	4,10 €	4,92 €
Hex 8 mm		25	③	3	1	4932500383	4058546616854	4,10 €	4,92 €
Hex 10 mm		25	③	3	1	4932500384	4058546616861	4,10 €	4,92 €
Hex 12 mm		25	③	3	1	4932500385	4058546616878	4,10 €	4,92 €
<b>Schlitz</b> 		SL 0,6 x 4,5	25	③	3	1	4932500386	4058546616885	4,10 €
	SL 0,8 x 5,5	25	③	3	1	4932500387	4058546616892	4,10 €	4,92 €
	SL 1,2 x 6,5	25	③	3	1	4932500388	4058546616908	4,10 €	4,92 €
<b>Square</b> 	SQ1	50	①	1	1	4932500390	4058546616922	3,00 €	3,60 €
	SQ2	50	①	1	1	4932500391	4058546616939	3,00 €	3,60 €

③



# SHOCKWAVE™

## IMPACT DUTY



TM

### SHOCKWAVE™ schlagfeste Sets

Beschreibung	Inhalt	Bestell- einheit	Artikel- nummer	GTIN	UVP o. MwSt.	UVP inkl. MwSt.
<b>SHOCKWAVE™ schlagfestes Carabiner Set 1 (10-teilig)</b> SHOCKWAVE™ schlagfeste Bits: 10 x 50 mm lange Bits: 2 x PH2 / 1 x PZ2 / 1 x TX15 / 2 x TX20 / 2 x TX25 / 1 x TX30 / 1 x TX40	10	50	4932480941	4058546412265	8,50 €	10,20 €
<b>SHOCKWAVE™ schlagfestes Carabiner Set 2 (10-teilig)</b> SHOCKWAVE™ schlagfeste Bits: 10 x 50 mm lange Bits: 4 x PH2 / 4 x PZ2 / 1 x TX20 / 1 x TX25	10	50	4932492939	4058546478100	8,50 €	10,20 €
<b>SHOCKWAVE™ schlagfestes Carabiner Set 3 (10-teilig)</b> SHOCKWAVE™ schlagfeste Bits: 10 x 50 mm lange Bits: 1 x PZ1 / 3 x PZ2 / 3 x PZ3 / 1 x TX20 / 1 x TX25 / 1 x TX30	10	50	4932500397	4058546616991	8,50 €	10,20 €
<b>SHOCKWAVE™ schlagfestes Bit-Set Puck (15-teilig)</b> SHOCKWAVE™ schlagfeste Bits: 14 x 25 mm lange Bits: 1 x PH1 / 2 x PH2, 1 x PZ1 / 2 x PZ2 / 1 x PZ3, 1 x TX10 / 2 x TX15 / 2 x TX20 / 1 x TX25 / 1 x TX30, 1 x SHOCKWAVE™ Magnetbithalter 60 mm lang	15	10	4932430904	4002395385669	18,10 €	21,72 €
<b>SHOCKWAVE™ schlagfestes Compact-Set (32-teilig)</b> SHOCKWAVE™ schlagfeste Bits: 31 x 25 mm lang: 1 x PH1 / 2 x PH2 / 1 x PH3, 1 x PZ1 / 2 x PZ2 / 1 x PZ3, 2 x TX10 / 2 x TX15 / 3 x TX20 / 2 x TX25 / 2 x TX30 / 1 x TX 40, 1 x TX B07 / 1 x TX B08 / 1 x TX B09 / 1 x TX B010 / 1 x TX B015 / 1 x TX B0 20 / 1 x TX B025, 1 x Hex 3 mm / 1 x Hex 4 mm / 1 x Hex 5 mm / 1 x Hex 6 mm, 1 x SHOCKWAVE™ schlagfester Bithalter 1/4" Hex-Aufnahme 73 mm lang.	32	12	4932464240	4058546221850	23,30 €	27,96 €
<b>SHOCKWAVE™ Compact-Set TX (32-teilig)</b> SHOCKWAVE™ schlagfeste TX Bits: 31 x 25 mm lang: 2 x TX10 / 4 x TX15 / 5 x TX20 / 5 x TX25 / 5 x TX30 / 2 x TX40 / 1 x TX50, 1 x TX B07 / 1 x TX B08 / 1 x TX B09 / 1 x TX B010 / 1 x TX B015 / 1 x TX B020 / 1 x TX B025, 1 x SHOCKWAVE™ Schnellwechsel-Adapter 1/4" 73 mm lang	32	12	4932471586	4058546294854	23,30 €	27,96 €
<b>SHOCKWAVE™ schlagfestes Set Schrauben (35-teilig)</b> SHOCKWAVE™ Schrauberbits: 24 x 25 mm lang 1 x PH1 / 3 x PH2 / 1 x PH3, 2 x PZ1 / 3 x PZ2 / 1 x PZ3, 2 x TX10 / 2 x TX15 / 3 x TX20 / 3 x TX25 / 2 x TX30 / 1 x TX40, 7 x 50 mm lang 1 x PH2 / 1 x PZ2, 1 x TX15 / 1 x TX20 / 1 x TX25 / 1 x TX30 / 1 x TX40, 3 x SHOCKWAVE™ magnetische Steckschlüssel 48 mm lang: Hex 7 mm, Hex 8 mm, Hex 10 mm, 1 x SHOCKWAVE™ Magnetbithalter 60 mm lang	35	6	4932492003	4058546413705	55,60 €	66,72 €
<b>SHOCKWAVE™ schlagfestes Set Schrauben (38-teilig)</b> SHOCKWAVE™ Schrauberbits: 16 x 25 mm lang 1 x PH1 / 2 x PH2, 1 x PZ1 / 2 x PZ2, 1 x TX10 / 1 x TX15 / 2 x TX20 / 3 x TX25 / 2 x TX30 / 1 x TX40, 21 x 50 mm lang 1 x PH1 / 3 x PH2 / 1 x PH3, 1 x PZ1 / 3 x PZ2 / 1 x PZ3, 1 x TX10 / 1 x TX15 / 1 x TX20 / 2 x TX25 / 3 x TX30 / 3 x TX40, 1 x SHOCKWAVE™ Magnetbithalter 60 mm lang	38	6	4932492009	4058546413767	51,30 €	61,56 €
<b>SHOCKWAVE™ schlagfestes Set Bohren &amp; Schrauben (40-teilig)</b> SHOCKWAVE™ schlagfeste Schrauberbits: 25 x 25 mm lang 1 x PH1 / 2 x PH2, 1 x PZ1 / 3 x PZ2, 2 x TX10 / 2 x TX15 / 3 x TX20 / 2 x TX25 / 2 x TX30 / 1 x TX40 / 1 x TX50, 1 x Hex 4 mm / 1 x Hex 5 mm, 1 x SL 0.6 x 4.5 / 1 x SL 0.8 x 5.5 / 1 x SL 1.2 x 6.5, 8 x 50 mm lang 1 x PH2, 1 x PZ1 / 1 x PZ2, 1 x TX10 / 1 x TX15 / 1 x TX20 / 1 x TX25 / 1 x TX30, SHOCKWAVE™ schlagfester Magnetbithalter: 1 x 60 mm lang, 1 x 152 mm lang, 3 x SHOCKWAVE™ schlagfeste 1/4" Metallbohrer: Ø 3 / 4 / 5 mm, 2 x SHOCKWAVE™ Schlagnüsse: 48 mm lang 1 x Hex 8 mm / 1 x Hex 10 mm	40	6	4932492004	4058546413712	79,20 €	95,04 €
<b>SHOCKWAVE™ schlagfestes Set Schrauben (54-teilig)</b> SHOCKWAVE™ schlagfeste Bits: 46 x 25 mm lange Bits: 1 x PH1 / 5 x PH2 / 1 x PH3 / 1 x HEX4 / 1 x HEX5 / 1 x HEX6 / 1 x PZ1 / 5 x PZ2 / 1 x PZ3 / 3 x TX10 / 3 x TX15 / 5 x TX20 / 5 x TX25 / 5 x TX30 / 3 x TX40 / 2 x TX50 / 1 x SL0.6 / 1 x SL0.8 / 1 x SL1.2, 3 x SHOCKWAVE™ Steckschlüsseleinsatz 1/4" auf Vierkant, 3/16" auf Vierkant, 1/2" auf Vierkant, 3 x SHOCKWAVE™ Steckschlüsseleinsätze: 8, 10, 13 mm, 2 x SHOCKWAVE™ Magnetbithalter: 60 mm, 150 mm lang	54	1	4932500389	4058546616915		

①



②



③



④



⑤



### SHOCKWAVE™ schlagfeste Sets

DESIGNED FOR USE IN  
**PACKOUT™**

Beschreibung	Inhalt	Bestell- einheit	Artikel- nummer	GTIN	UVP o. MwSt.	UVP inkl. MwSt.
<b>SHOCKWAVE™ schlagfestes Set Bohren und Schrauben (48-teilig)</b> SHOCKWAVE™ schlagfeste Schrauberbits: 24 x 25 mm lang 1 x PH1 / 3 x PH2 / 1 x PH3, 1 x PZ1 / 3 x PZ2 / 1 x PZ3, 2 x TX10 / 1 x TX15 / 3 x TX20 / 3 x TX25 / 2 x TX30 / 1 x TX40, 1 x Hex 4 mm / 1 x Hex 5 mm. 16 x 50 mm lang 2 x PH2 / 1 x PH3, 2 x PZ2 / 1 x PZ3, 1 x TX10 / 1 x TX15 / 2 x TX20 / 2 x TX25 / 2 x TX30 / 2 x TX40. 4 x 90 mm lang 1 x PH2, 1 x PZ2, 1 x TX20 / 1 x TX25. 1 x SHOCKWAVE™ Magnetbithalter 60 mm lang. 3 x SHOCKWAVE™ schlagfeste 1/4" Hex Multimaterialbohrer: Ø 5 / 6 / 8 mm	48	6	4932492005	4058546413729	67,80 €	81,36 €
<b>SHOCKWAVE™ schlagfestes Bit-Set (56-teilig)</b> SHOCKWAVE™ schlagfeste Schrauberbits: 48 x 25 mm lang 2 x PH1 / 3 x PH2 / 1 x PH3, 3 x PZ1 / 4 x PZ2 / 2 x PZ3, 3 x TX10 / 3 x TX15 / 4 x TX20 / 4 x TX25 / 4 x TX30 / 3 x TX40 / 2 x TX50, 2 x Hex 4 mm / 2 x Hex 5 mm, 2 x SL 0.6 x 4.5 / 2 x SL 0.8 x 5.5 / 2 x SL 1.2 x 6.5. 7 x 50 mm lang 1 x PH2, 1 x PZ1 / 1 x PZ2, 1 x TX10 / 1 x TX15 / 1 x TX20 / 1 x TX25. 1 x SHOCKWAVE™ schlagfester Magnetbithalter 60 mm lang.	56	6	4932492006	4058546413736	56,40 €	67,68 €
<b>SHOCKWAVE™ schlagfestes Set Schrauben (70-teilig)</b> SHOCKWAVE™ schlagfeste Schrauberbits: 48 x 25 mm lang 1 x PH1 / 2 x PH2, 3 x PZ1 / 24 x PZ2 / 5 x PZ3, 1 x TX10 / 1 x TX15 / 2 x TX20 / 2 x TX25 / 2 x TX30 / 1 x TX40, 2 x Hex 4 mm / 2 x Hex 5 mm. 19 x 50 mm lang 1 x PH1 / 3 x PH2, 1 x PZ1 / 5 x PZ2 / 3 x PZ3, 1 x TX20 / 1 x TX25 / 2 x TX30 / 2 x TX40. 2 x SHOCKWAVE™ Steckschlüsseleinsätze 48 mm lang: Hex 8 mm / Hex 10 mm. 1 x SHOCKWAVE™ Magnetbithalter 60 mm lang.	70	6	4932492007	4058546413743	76,90 €	92,28 €
<b>SHOCKWAVE™ schlagfestes Bit-Set (75-teilig)</b> SHOCKWAVE™ schlagfeste Bits: 60 x 25 mm lang 1 x PH1 / 2 x PH2, 1 x PZ1 / 3 x PZ2 / 1 x PZ3, 2 x TX10 / 4 x TX15 / 12 x TX20 / 12 x TX25 / 12 x TX30 / 2 x TX40 / 1 x TX50, 1 x TX B07 / 1 x TX B08 / 1 x TX B09 / 1 x TX B010 / 1 x TX B015, 1 x Hex 4 mm / 1 x Hex 5 mm. 12 x 50 mm lang 1 x PH2, 1 x PZ1 / 1 x PZ2, 1 x TX10 / 2 x TX15 / 2 x TX20 / 2 x TX25 / 2 x TX30. 2 x SHOCKWAVE™ Schlagnüsse 48 mm lang: Hex 8 mm / Hex 10 mm. 1 x SHOCKWAVE™ Magnetbithalter 60 mm lang.	75	6	4932492008	4058546413750	85,80 €	102,96 €



### SHOCKWAVE™ schlagfeste Schnellwechsel-Bithalter

Beschreibung	Gesamtlänge (mm) A	Inhalt	Bestell- einheit	Artikel- nummer	GTIN	UVP o. MwSt.	UVP inkl. MwSt.
① Schnellwechsel-Magnetbithalter 73 mm lang	73	1	1	4932459398	4058546010591	17,70 €	21,24 €
② Schnellwechsel-Magnetbithalter 1/4" Hex-Aufnahme 152 mm lang	152	1	1	4932471824	4058546297237	19,90 €	23,88 €
③ Schnellwechsel-Magnetbithalter 1/4" Hex-Aufnahme 305 mm lang	305	1	1	4932471825	4058546297244	25,00 €	30,00 €

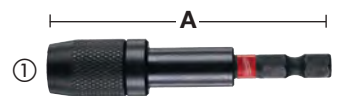

# SHOCKWAVE™ IMPACT DUTY

## SHOCKWAVE™ schlagfeste Magnetbithalter

Speziallegierter Stahl sowie spezielles Härteverfahren für hohe Materialfestigkeit bei gleichzeitiger Flexibilität. Optimierte SHOCK ZONE™ absorbiert bis zu 3x mehr Drehmoment für größere Widerstandsfähigkeit gegen Schlageinwirkungen. Magnetaufnahme für sicheren Halt.

1/4" Hex Aufnahme (DIN 3126 - E 3.6). Ideal für Anwendungen mit hoher Drehzahl sowie für den Einsatz mit Schlagschraubern.

Beschreibung	Gesamtlänge (mm) A	Inhalt	Bestell-einheit	Artikel-nummer	GTIN	UVP o. MwSt.	UVP inkl. MwSt.
① Magnetbithalter 60 mm	60	1	1	4932352406	4002395370658	15,90 €	19,08 €
② Magnetbithalter mit 1/4" Hex-Aufnahme (DIN 3126 - E 6.3). Bestelleinheit 100 Bithalter	60	1	100	4932430478	4002395381395	15,90 €	19,08 €
③ Magnetbithalter 152 mm lang mit 1/4" Hex-Aufnahme (DIN 3126 - E 6.3)	152	1	1	4932471822	4058546297213	18,30 €	21,96 €
④ Magnetbithalter 305 mm lang mit 1/4" Hex-Aufnahme (DIN 3126 - E 6.3)	305	1	1	4932471823	4058546297220	23,40 €	28,08 €
Magnetbithalter mit Führungshülse 75 mm	75	1	1	4932500395	4058546616977	19,90 €	23,88 €
Magnetbithalter mit Einschraubtieftiefenbegrenzung 75 mm	75	1	1	4932500396	4058546616984	24,90 €	29,88 €

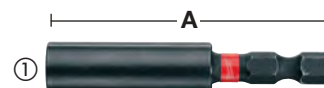

## SHOCKWAVE™ Magnetische Steckschlüssel

Speziallegierter Stahl & Härteverfahren für hohe Materialfestigkeit bei gleichzeitiger Flexibilität. Magnetaufnahme für sicheren Halt.

1/4" Sechskant (DIN 3126 - E 6.3). Optimal für hohe Schlagzahlen und Drehmomente.

Schlüsselweite (mm)	Für Gewindegröße	Gesamtlänge (mm)	Inhalt	Bestell-einheit	Artikel-nummer	GTIN	UVP o. MwSt.	UVP inkl. MwSt.	
5,5	M3	65	1	1	4932492434	4058546418014	13,20 €	15,84 €	
6	M3,5	65	1	1	4932492435	4058546418021	13,20 €	15,84 €	
1/4"	-	65	1	1	4932492436	4058546418038	13,20 €	15,84 €	
7	M4	65	1	1	4932492437	4058546418045	13,20 €	15,84 €	
5/16"	-	65	1	1	4932492438	4058546418052	13,20 €	15,84 €	
8	M5	65	1	1	4932492439	4058546418069	13,20 €	15,84 €	
8	M5	150	1	1	4932492446	4058546418137	15,10 €	18,12 €	
3/8"	-	65	1	1	4932492440	4058546418076	15,10 €	18,12 €	
10	M6	65	1	1	4932492441	4058546418083	13,20 €	15,84 €	
10	M6	150	1	1	4932492447	4058546418144	15,10 €	18,12 €	
12	M7	65	1	1	4932492442	4058546418090	15,80 €	18,96 €	
13	M8	65	1	1	4932492443	4058546418106	16,50 €	19,80 €	
13	M8	150	1	1	4932492448	4058546418151	18,80 €	22,56 €	
17	M10	65	1	1	4932492444	4058546418113	19,00 €	22,80 €	
① SHOCKWAVE™ Steckschlüssel Set (4-teilig)				4	1	4932492445	4058546418120	49,90 €	59,88 €
Magnetische Steckschlüssel Ø 7 / 8 / 10 / 13 mm									
② SHOCKWAVE™ Steckschlüssel-Set lang (3-teilig)				3	1	4932499426	4058546565909	49,90 €	59,88 €
Magnetische Steckschlüssel Ø 8, 10, 13 mm. 150 mm lang									



DESIGNED FOR USE IN  
**PACKOUT**

## SHOCKWAVE™ Dual-Size Steckschlüssel

Die SHOCKWAVE™ IMPACT DUTY Dual-Size Steckschlüssel haben einen langlebigen Magneten und sind mit 2 Größen in einem äußerst vielseitig.

Der einfache Reinigungsmechanismus ermöglicht ein schnelles und einfaches Entfernen von Metallspänen vom Magneten und verhindert so ein Überdrehen der Schraube.

Dual-Size Steckschlüssel mit starkem Magneten für sicheren Halt und Führung des Befestigungselementes.

Optimierte SHOCK ZONE™ Geometrie absorbiert Schlageinwirkungen und schützt vor Brüchen.

Hergestellt aus wärmebehandeltem Stahl zur Kontrolle des Härtegrades und längere Lebensdauer.

Zweifarbige Farbcodierung zur schnelleren und leichteren Größenidentifikation.

Entwickelt für den Einsatz mit (Akku-) Schraubern und (Akku-) Schlagschraubern.



Schlüsselweite (mm)	Für Gewindegröße	Gesamtlänge (mm)	Inhalt	Bestell-einheit	Artikel-nummer	GTIN	UVP o. MwSt.	UVP inkl. MwSt.
7 - 8	M4 - M5	65	1	1	4932493343	4058546482145	18,50 €	22,20 €
8 - 10	M5 - M6	65	1	1	4932493344	4058546482152	18,50 €	22,20 €
10 - 13	M6 - M8	65	1	1	4932493345	4058546482169	20,90 €	25,08 €
<b>Magnetisches Dual-Size Steckschlüssel-Set (3-teilig)</b>								
①	Magnetische Dual-Size Steckschlüssel: 1 x 7 - 8 mm, 1 x 8 - 10 mm, 1 x 10 - 13 mm		3	1	4932493559	4058546484309	51,50 €	61,80 €

## SHOCKWAVE™ Steckschlüsseleinsätze - Sechskantaufnahme

Beschreibung	Gesamtlänge (mm) A	Inhalt	Bestell-einheit	Artikel-nummer	GTIN	UVP o. MwSt.	UVP inkl. MwSt.
① Steckschlüsseleinsatz: 1/4" Sechskant - 1/4" Vierkant. DIN 3126 - E 6.3	50	1	1	4932471826	4058546297251	12,40 €	14,88 €
② Steckschlüsseleinsatz: 1/4" Sechskant - 3/8" Vierkant. DIN 3126 - E3.6	50	1	1	4932478054	4058546339876	9,00 €	10,80 €
③ Steckschlüsseleinsatz: 1/4" Sechskant - 1/2" Vierkant. DIN 3126 - E 6.3	50	1	1	4932478803	4058546360856	12,40 €	14,88 €
④ Steckschlüsseleinsatz 7/16" Hex - 1/2" Vierkant	70	1	1	4932480586	4058546408718	17,20 €	20,64 €
<b>SHOCKWAVE™ Steckschlüsseleinsatz Set (3-teilig)</b>							
⑤ 1 x 1/4" Sechskant - 1/4" Vierkant, 1 x 1/4" Sechskant - 3/8" Vierkant, 1 x 1/4" Sechskant - 1/2" Vierkant		3	1	4932479228	4058546370220	16,30 €	19,56 €



# SHOCKWAVE™ IMPACT DUTY

## SHOCKWAVE™ Winkelschraubvorsatz

Der Winkelschraubvorsatz ist ideal für Schraub- oder Bohrarbeiten an beengten Stellen. Schlagfest: geeignet für den Einsatz mit 18 V Akku-Schlagschraubern sowie Akkubohrerschraubern. Innenliegende SHOCK ZONE™ und gehärtetes Getriebe für optimale Drehmomentübertragung und Schlagfestigkeit.

Für alle 1/4" Hex Schraub- und Bohrzubehöre.

Sehr kompaktes Design: nur 36 mm hoch und 90°-Konstruktion - ideal für Arbeiten an beengten Stellen.

Ergonomischer, softgripummantelter Griff für sicheren Halt und hohen Anwenderkomfort.

Inhalt: Winkelschraubvorsatz sowie 10 x 25 mm SHOCKWAVE™ Schrauberbits.

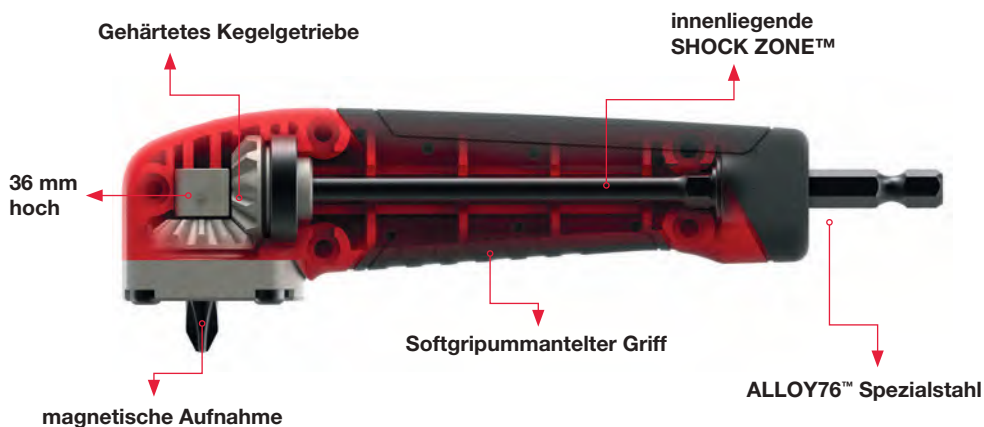

Beschreibung	Inhalt	Bestell-einheit	Artikel-nummer	GTIN	UVP o. MwSt.	UVP inkl. MwSt.
<b>SHOCKWAVE™ Winkelschraubvorsatz Set (11-teilig)</b>	11	12	<b>4932471274</b>	4058546289027	36,40 €	43,68 €
1 x Winkelschraubvorsatz, 1 x PH2, 1 x PZ1 / 2 x PZ2 / 1 x PZ3, 1 x TX10 / 1 x TX15 / 1 x TX20 / 1 x TX25 / 1 x TX30						

## SHOCKWAVE™ KNUCKLE™ Winkelschraubgelenk

Schlagfest - ideal für den harten Schraubfall mit 18 V (Akku-)Schlagschraubern.

Sehr kompakt.

Ideal für Arbeiten an beengten Stellen.

Solide Metallkonstruktion absorbiert Schlageinwirkungen.

0°- und 30°-Winkelposition.

1/4" Hex-Aufnahme passt direkt ins Bohrfutter, ohne zu verrutschen.



\* Bei 30°-Einstellung 40 mm Gesamthöhe



Beschreibung	Inhalt	Bestell-einheit	Artikel-nummer	GTIN	UVP o. MwSt.	UVP inkl. MwSt.
<b>Thekendisplay KNUCKLE™ Winkelschraubgelenk (11-teilig)</b>	11	10	<b>4932459781</b>	4058546029531	46,50 €	55,80 €
1 x KNUCKLE™ Winkelschraubgelenk, 1 x PH1 / 2 x PH2, 1 x PZ1 / 2 x PZ2 / 1 x PZ3, 1 x TX15 / 1 x TX20 / 1 x TX25						

## OSD2 - Winkelschraub-/bohrvorsatz

Der OSD 2 Winkelschraub-/bohrvorsatz ist die ideale Lösung für alle Schraubfälle an engen und schwer zugänglichen Stellen.

1/4" magnetische Hex-Aufnahme geeignet für alle Standard-Bits 25 mm (C 6.3) und Kugelaufnahme (E 6.3), mit Bitverriegelung.

Metallgetriebegehäuse für höchste Präzision und beste Kraftübertragung.

360° drehbarer Griff mit Softgrip eignet sich für Rechts- und Linkshänder, mit 4 Haltepositionen.

2-Stufen Hex-Aufnahmeschaft geeignet für 1/4" / (6 mm) Hex-Aufnahme oder 10 mm Hex-Aufnahme.

Industriequalität zur Verwendung mit Akkuwerkzeugen, geeignet für Anwendungen bis 40 Nm Drehmoment und einer max. Drehzahl von 1750 min<sup>-1</sup>.

Der OSD 2 ist sowohl für Schraubarbeiten als auch für Bohrarbeiten geeignet.

Geringe Höhe von 51 mm für Arbeiten an beengten Stellen.



Beschreibung	Inhalt	Bestell-einheit	Artikel-nummer	GTIN	UVP o. MwSt.	UVP inkl. MwSt.
① OSD 2	1	1	4932352320	4002395369799	86,50 €	103,80 €
② Thekendisplay	6	1	4932352321	4002395369805	519,00 €	622,80 €
6 x OSD 2 (Art.-Nr. 4932352320)						

## Schrauberbits



Kalt geformte Bits für exakte Passgenauigkeit und geringere Abnutzung. Die Bit Spitze wird in einem speziellen Verfahren mit Temperaturen bis zu 870 °C ausgehärtet.

Auf diese Weise entsteht ein 60-HRC-gehärteter Bit mit besonders langlebiger Bit Spitze.

Der Bitkörper ist aus hochwertigem S2-Stahl.

Hochwertige Qualität: Alle Bits sind lasermarkiert mit dem Milwaukee<sup>®</sup> Logo und dem Bittyp zur einfachen Identifikation.

	Typ	Gesamtlänge (mm)	Inhalt	Bestell-einheit	Artikel-nummer	GTIN	UVP o. MwSt.	UVP inkl. MwSt.
<b>Phillips</b> 	PH 1	25	25	1	4932399586	4002395362363	15,70 €	18,84 €
	PH 2	25	25	1	4932399587	4002395362370	15,70 €	18,84 €
	PH 3	25	25	1	4932399588	4002395362387	15,70 €	18,84 €
<b>Pozidrive</b> 	PZ 1	25	25	1	4932399589	4002395362394	15,70 €	18,84 €
	PZ 2	25	25	1	4932399590	4002395362400	15,70 €	18,84 €
	PZ 3	25	25	1	4932399591	4002395362417	15,70 €	18,84 €
<b>Torx</b> 	TX 10	25	25	1	4932399594	4002395362448	16,80 €	20,16 €
	TX10	25	25	10	4932500398	4058546617004	14,90 €	17,88 €
	TX 15	25	25	1	4932399595	4002395362455	16,80 €	20,16 €
	TX 20	25	25	1	4932399596	4002395362462	16,80 €	20,16 €
	TX 25	25	25	1	4932399597	4002395362479	16,80 €	20,16 €
	TX 30	25	25	1	4932399599	4002395362493	16,80 €	20,16 €
	TX 40	25	25	25	1	4932399600	4002395362509	16,80 €

## Schrauberbitkassetten

Diese hochwertigen Bitkassetten gibt es in 3 unterschiedlichen Zusammenstellungen.

Handliches Taschenformat: 110 x 65 x 15 mm.

Einfaches Öffnen und sicheres Verschließen der Bitkassette.

Zwei Halterungen für Bits oder Bohrer bis 50 mm sind integriert.

Frontscheibe schützt die Bits vor Staub.

Die hochwertigen Schrauberbits sind auf 60 HRC gehärtet und haben eine 1/4" Hex-Aufnahme. Die 25 mm langen Bits sind gemäß DIN 3126 - C 6.3 gefertigt. Die 50 mm langen Bits sind gemäß DIN 3126 E 3.6 gefertigt.

Magnetbithalter mit Schnellwechseladapter.

Beschreibung	Inhalt	Bestell-einheit	Artikel-nummer	GTIN	UVP o. MwSt.	UVP inkl. MwSt.
<b>Kompakt-Schrauberbitset (12-teilig)</b>						
25 mm: SL 0.8 x 5.5 mm x 1. 25 mm: PH 1 x 1 / PH 2 x 2 / PH 3 x 1. 25 mm: PZ 1 x 1 / PZ 2 x 2 / PZ 3 x 1. 50 mm: PH 2 x 1. 50 mm: PZ 2 x 1. Dauermagnethalter mit Schnellwechseladapter	12	1	4932399513	4002395361601	26,70 €	32,04 €



## Schrauberbit Sets

Beschreibung	Inhalt	Bestell-einheit	Artikel-nummer	GTIN	UVP o. MwSt.	UVP inkl. MwSt.
<b>Schrauberbitset (27-teilig)</b>						
Schrauberbits 25 mm lang: PH1 x 2 / PH2 x 2 / PH3 x 1, PZ1 x 2 / PZ2 x 4 / PZ3 x 2, TX10 x 2 / TX15 x 3 / TX20 x 3, TX25 x 3 / TX30 x 1 / TX40 x 1. Magnethalter mit Schnellwechseladapter.	27	1	4932352747	4002395374052	31,20 €	37,44 €



## Magnetbithalter

Beschreibung	Inhalt	Bestell-einheit	Artikel-nummer	GTIN	UVP o. MwSt.	UVP inkl. MwSt.
① Dauermagnethalter mit Schnellwechseladapter, Gesamtlänge 58 mm.	1	1	4932373483	4002395351060	12,90 €	15,48 €
② Magnethalter mit Tiefeneinstellung für Trockenbauwände	1	1	4932430179	4002395378401	23,80 €	28,56 €





Nothing but **HEAVY DUTY.**<sup>™</sup>

# NEUE GENERATION **SHOCKWAVE** SCHLAGNÜSSE

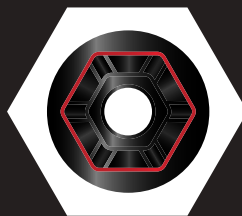

**6 PUNKT  
SECHSKANT  
GEOMETRIE**



**GESTANZT  
UND FARBLICH  
GEKENNZEICHNETE  
GRÖSSEN**

# SHOCKWAVE

IMPACT DUTY 

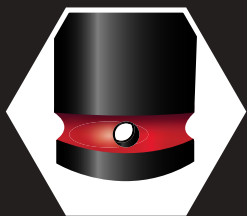

**ZWEIFACHLOCHUNG  
ZUR LEICHTEREN  
ARRETIERUNG**



**LASERGRAVUR  
LOGO & ART.-NR.**

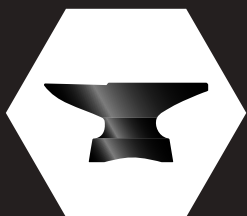

**GESCHMIEDET  
SPEZIALSTAHL  
FÜR HOHE  
DREHMOMENTE**

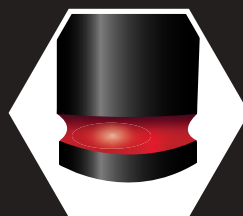

**FARB-  
MARKIERUNG**

### 1/4" SHOCKWAVE™ Schlagnüsse - lang

A (mm)	B (mm)	C (mm)	D (mm)	E (mm)	Für Gewindegroße	Inhalt	Bestell-einheit	Artikel-nummer	GTIN	UVP o. MwSt.	UVP inkl. MwSt.
1/4" vierkant	4	50	1.9	7.60	M2	1	1	4932480251	4058546405366	7,10 €	8,52 €
1/4" vierkant	4.5	50	2.2	8	-	1	1	4932480252	4058546405373	7,10 €	8,52 €
1/4" vierkant	5	50	2.8	8	M2.5	1	1	4932480253	4058546405380	7,10 €	8,52 €
1/4" vierkant	5.5	50	2.8	8.5	M3	1	1	4932480254	4058546405397	5,20 €	6,24 €
1/4" vierkant	6	50	3.1	9.6	M3.5	1	1	4932480255	4058546405403	5,20 €	6,24 €
1/4" vierkant	7	50	3.6	10.8	M4	1	1	4932480256	4058546405410	5,20 €	6,24 €
1/4" vierkant	8	50	3.6	12	M5	1	1	4932480257	4058546405427	5,20 €	6,24 €
1/4" vierkant	9	50	4.1	13	-	1	1	4932480258	4058546405434	5,30 €	6,36 €
1/4" vierkant	10	50	4.6	13.8	M6	1	1	4932480259	4058546405441	5,30 €	6,36 €
1/4" vierkant	11	50	5.5	13.8	-	1	1	4932480260	4058546405458	5,50 €	6,60 €
1/4" vierkant	12	50	6.1	14.7	M7	1	1	4932480261	4058546405465	5,70 €	6,84 €
1/4" vierkant	13	50	6.8	15.7	M8	1	1	4932480262	4058546405472	6,20 €	7,44 €
<b>1/4" SHOCKWAVE™ Schlagnuss-Set (12-teilig)</b>											
12 x 1/4" Schlagnüsse: 4 / 4,5 / 5 / 5,5 / 6 / 7 / 8 / 9 / 10 / 11 / 12 / 13 und Schiene						12	1	4932480453	4058546407384	63,20 €	75,84 €

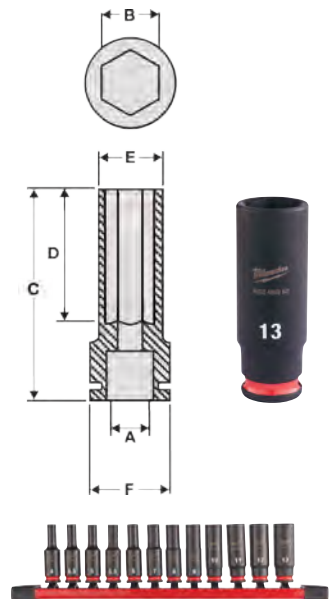

### 1/4" SHOCKWAVE™ Schlagnuss-Einlage

Beschreibung	Inhalt	Bestell-einheit	Artikel-nummer	GTIN	UVP o. MwSt.	UVP inkl. MwSt.
1/4" Schlagnüssen lang Einlage, 17-teilig	17	1				
SHOCKWAVE™ 1/4" Schlagnüsse lang: 4/4.5/5/5.5/6/7/8/9/10/11/12/13 mm, SHOCKWAVE™ Adapter 1/4" Sechskant - 1/4" Vierkant, SHOCKWAVE™ Adapter 1/4" Vierkant - 1/4" Sechskant, SHOCKWAVE™ Magnetbithalter 152 mm & 305 mm, SHOCKWAVE™ schlagfestes Bitset 32-tlg.			4932493386	4058546482572	199,90 €	239,88 €
Ersatzeinlage für 1/4" Schlagnüsse lang	1	1	4932493385	4058546482565	39,90 €	47,88 €



### Bitadapter 1/4" Vierkant auf 1/4" Sechskant

Bitadapter 1/4" Vierkant auf 1/4" Sechskant  
Geeignet für Schrauberbits ab 50 mm Länge

Beschreibung	Gesamtlänge (mm)	Inhalt	Bestell-einheit	Artikel-nummer	GTIN	UVP o. MwSt.	UVP inkl. MwSt.
Bitadapter 1/4" Vierkant - 1/4" Sechskant für Schrauberbits - 1 Stk.	45	1	1	4932493425	4058546482961	38,10 €	45,72 €



# SHOCKWAVE™ IMPACT DUTY



TM

## 3/8" SHOCKWAVE™ Schlagnüsse - Standard-Länge

A (mm)	B (mm)	C (mm)	D (mm)	E (mm)	Für Gewindegroße	Inhalt	Bestell-einheit	Artikel-nummer	GTIN	UVP o. MwSt.	UVP inkl. MwSt.
3/8" vierkant	6	32	3.1	10.5	M3.5	1	1	4932480263	4058546405489	6,00 €	7,20 €
3/8" vierkant	7	32	3.1	12.6	M4	1	1	4932480264	4058546405496	6,00 €	7,20 €
3/8" vierkant	8	32	3.6	13.9	M5	1	1	4932480265	4058546405502	6,00 €	7,20 €
3/8" vierkant	9	32	4.1	14.5	-	1	1	4932480266	4058546405519	6,00 €	7,20 €
3/8" vierkant	10	32	4.6	15.8	M6	1	1	4932480267	4058546405526	6,00 €	7,20 €
3/8" vierkant	11	32	5.5	16.9	-	1	1	4932480268	4058546405533	6,00 €	7,20 €
3/8" vierkant	12	32	6.1	18.2	M7	1	1	4932480269	4058546405540	6,00 €	7,20 €
3/8" vierkant	13	32	6.8	19.5	M8	1	1	4932480270	4058546405557	6,00 €	7,20 €
3/8" vierkant	14	32	8.4	20.5	-	1	1	4932480271	4058546405564	6,00 €	7,20 €
3/8" vierkant	15	32	8.4	21.8	-	1	1	4932480272	4058546405571	6,00 €	7,20 €
3/8" vierkant	16	32	9.6	23.8	M10 (ISO)	1	1	4932480273	4058546405588	7,50 €	9,00 €
3/8" vierkant	17	34	9.6	24.8	M10 (DIN)	1	1	4932480274	4058546405595	7,50 €	9,00 €
3/8" vierkant	18	34	10.2	25.8	M12	1	1	4932480275	4058546405601	8,90 €	10,68 €
3/8" vierkant	19	34	11	27.6	-	1	1	4932480276	4058546405618	8,90 €	10,68 €
3/8" vierkant	20	34	11	27.8	-	1	1	4932480277	4058546405625	10,80 €	12,96 €
3/8" vierkant	21	34	11.7	29.8	M14	1	1	4932480278	4058546405632	12,90 €	15,48 €
3/8" vierkant	22	34	12.5	31.6	-	1	1	4932480279	4058546405649	13,60 €	16,32 €
<b>3/8" SHOCKWAVE™ Schlagnuss-Set (9-teilig)</b>						9	1	4932480454	4058546407391	56,70 €	68,04 €
8 x Schlagnüsse: 8 / 10 / 12 / 13 / 16 / 17 / 18 / 19 mm und Schiene											

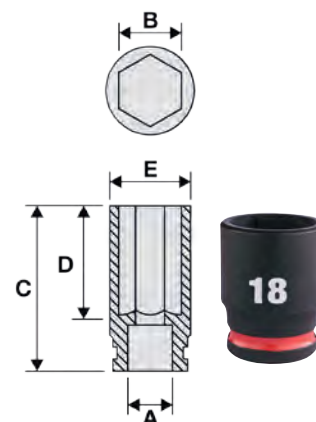

## 3/8" SHOCKWAVE™ Schlagnüsse - lang

A (mm)	B (mm)	C (mm)	D (mm)	E (mm)	Für Gewindegroße	Inhalt	Bestell-einheit	Artikel-nummer	GTIN	UVP o. MwSt.	UVP inkl. MwSt.
3/8" vierkant	6	65	3.1	10.5	M3.5	1	1	4932480280	4058546405656	8,10 €	9,72 €
3/8" vierkant	7	65	3.6	12.6	M4	1	1	4932480281	4058546405663	8,10 €	9,72 €
3/8" vierkant	8	65	3.6	13.9	M5	1	1	4932480282	4058546405670	8,10 €	9,72 €
3/8" vierkant	9	65	4.1	14.5	-	1	1	4932480283	4058546405687	8,10 €	9,72 €
3/8" vierkant	10	65	4.6	15.8	M6	1	1	4932480284	4058546405694	8,10 €	9,72 €
3/8" vierkant	11	65	5.5	16.9	-	1	1	4932480285	4058546405700	8,10 €	9,72 €
3/8" vierkant	12	65	6.1	18.8	M7	1	1	4932480286	4058546405717	8,10 €	9,72 €
3/8" vierkant	13	65	6.8	19.5	M8	1	1	4932480287	4058546405724	8,10 €	9,72 €
3/8" vierkant	14	65	8.4	20.5	-	1	1	4932480288	4058546405731	8,10 €	9,72 €
3/8" vierkant	15	65	8.4	21.8	-	1	1	4932480289	4058546405748	9,10 €	10,92 €
3/8" vierkant	16	65	9.6	23.8	M10 (ISO)	1	1	4932480290	4058546405755	9,10 €	10,92 €
3/8" vierkant	17	65	9.6	24.8	M10 (DIN)	1	1	4932480291	4058546405762	10,20 €	12,24 €
3/8" vierkant	18	65	10.2	25.8	M12	1	1	4932480292	4058546405779	10,90 €	13,08 €
3/8" vierkant	19	65	11	27.6	-	1	1	4932480293	4058546405786	10,90 €	13,08 €
3/8" vierkant	20	65	11	27.8	-	1	1	4932480294	4058546405793	11,90 €	14,28 €
3/8" vierkant	21	65	11.7	29.8	M14	1	1	4932480295	4058546405809	12,50 €	15,00 €
3/8" vierkant	22	65	12.5	31.6	-	1	1	4932480296	4058546405816	13,60 €	16,32 €
<b>3/8" SHOCKWAVE™ Schlagnuss-Set lang (9-teilig)</b>						9	1	4932480455	4058546407407	66,40 €	79,68 €
8 x 3/8" Schlagnüsse: 8 / 10 / 12 / 13 / 16 / 17 / 18 / 19 mm und Schiene											
<b>3/8" PACKOUT™ SHOCKWAVE™ Schlagnuss-Set (19-teilig)</b>						19	1	4932480946	4058546412319	213,50 €	256,20 €
19 x 3/8" Schlagnüsse lang: 6 / 7 / 8 / 9 / 10 / 11 / 12 / 13 / 14 / 15 / 16 / 17 / 18 / 19 / 20 / 21 / 22 / 23 / 24 mm im PACKOUT™ Organisier Slim Compact (4932471065)											

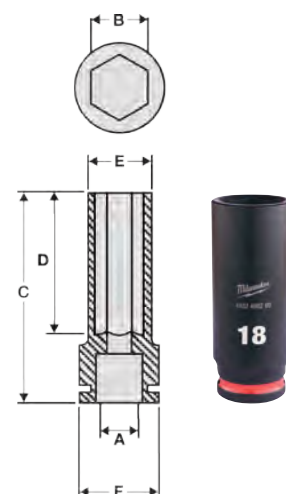

### 3/8" SHOCKWAVE™ Schlagnuss Einlage

Beschreibung	Inhalt	Bestell-einheit	Artikel-nummer	GTIN	UVP o. MwSt.	UVP inkl. MwSt.
<b>3/8" Schlagnüsse Einlage, 23-teilig</b> SHOCKWAVE™ 3/8" Schlagnüsse kurz: 6/7/8/9/10/11/12/13/14/15/16/17/18/19/20/21/22 mm, SHOCKWAVE™ 3/8" Verlängerung 150 mm, SHOCKWAVE™ 3/8" Verlängerung 250 mm, SHOCKWAVE™ Adapter 3/8" Vierkant - 1/4" Vierkant, SHOCKWAVE™ Adapter 3/8" Vierkant - 1/2" Vierkant, SHOCKWAVE™ Adapter 3/8" Vierkant - 1/4" Sechskant, 3/8" Universalgelenk, in Schaumstoffeinlage 417 x 177 mm	23	1	<b>4932493388</b>	4058546482596	245,90 €	295,08 €
<b>3/8" Schlagnüssen lang Einlage, 23-teilig</b> SHOCKWAVE™ 3/8" Schlagnüsse lang: 6/7/8/9/10/11/12/13/14/15/16/17/18/19/20/21/22 mm, SHOCKWAVE™ 3/8" Verlängerung 150 mm, SHOCKWAVE™ 3/8" Verlängerung 250 mm, SHOCKWAVE™ Adapter 3/8" Vierkant - 1/4" Vierkant, SHOCKWAVE™ Adapter 3/8" Vierkant - 1/2" Vierkant, SHOCKWAVE™ Adapter 3/8" Vierkant - 1/4" Sechskant, 3/8" Universalgelenk, in Schaumstoffeinlage 417 x 177 mm.	23	1	<b>4932493390</b>	4058546482619	274,90 €	329,88 €
Ersatz-Einlage für 3/8" Schlagnüsse Standard	1	1	<b>4932493387</b>	4058546482589	39,90 €	47,88 €
Ersatz-Einlage für 3/8" Schlagnüsse lang	1	1	<b>4932493389</b>	4058546482602	39,90 €	47,88 €



### 3/8" SHOCKWAVE™ Schlagnuss - Verlängerungen

Beschreibung	Gesamtlänge (mm)	Inhalt	Bestell-einheit	Artikel-nummer	GTIN	UVP o. MwSt.	UVP inkl. MwSt.
① 3/8" Verlängerung - 150 mm	150	1	1	<b>4932480297</b>	4058546405823	11,90 €	14,28 €
② 3/8" Verlängerung - 250 mm	250	1	1	<b>4932480298</b>	4058546405830	19,20 €	23,04 €

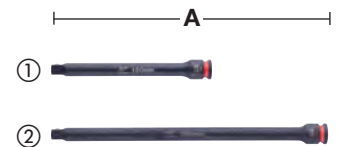

### 3/8" Schlagnüsse - Adapter

Beschreibung	Gesamtlänge (mm)	Inhalt	Bestell-einheit	Artikel-nummer	GTIN	UVP o. MwSt.	UVP inkl. MwSt.
① SHOCKWAVE™ Adapter: 3/8" Vierkant - 1/4" Vierkant	28	1	1	<b>4932480299</b>	4058546405847	9,60 €	11,52 €
② SHOCKWAVE™ Adapter: 3/8" Vierkant - 1/2" Vierkant	37	1	1	<b>4932480300</b>	4058546405854	11,10 €	13,32 €
③ Bitadapter 3/8" Vierkant - 1/4" Sechskant für Schrauberrbits	50	1	1	<b>4932493426</b>	4058546482978	38,10 €	45,72 €



### 3/8" Schlagnüsse - Universalgelenk

Beschreibung	Max. Winkel (°)	Inhalt	Bestell-einheit	Artikel-nummer	GTIN	UVP o. MwSt.	UVP inkl. MwSt.
3/8" Universalgelenk	15°	1	1	<b>4932480301</b>	4058546405861	15,70 €	18,84 €



# SHOCKWAVE™ IMPACT DUTY



## 1/2" SHOCKWAVE™ Schlagnüsse - Standard-Länge

A	B (mm)	C (mm)	D (mm)	E (mm)	Für Gewindegroße	Inhalt	Bestell-einheit	Artikel-nummer	GTIN	UVP o. MwSt.	UVP inkl. MwSt.
1/2" vierkant	8	38	4.2	15.0	M5	1	1	4932480302	4058546405878	8,60 €	10,32 €
1/2" vierkant	9	38	4.5	16.3	-	1	1	4932480303	4058546405885	8,60 €	10,32 €
1/2" vierkant	10	38	4.6	17.5	M6	1	1	4932480304	4058546405892	8,60 €	10,32 €
1/2" vierkant	11	38	5.5	18.0	-	1	1	4932480305	4058546405908	8,60 €	10,32 €
1/2" vierkant	12	38	6.1	19.0	M7	1	1	4932480306	4058546405915	8,60 €	10,32 €
1/2" vierkant	13	38	6.8	20.0	M8	1	1	4932480307	4058546405922	8,60 €	10,32 €
1/2" vierkant	14	38	8.4	22.0	-	1	1	4932480308	4058546405939	8,60 €	10,32 €
1/2" vierkant	15	38	8.4	23.0	-	1	1	4932480309	4058546405946	8,60 €	10,32 €
1/2" vierkant	16	38	9.6	24.0	M10 (ISO)	1	1	4932480310	4058546405953	9,00 €	10,80 €
1/2" vierkant	17	38	9.6	26.2	M10 (DIN)	1	1	4932480311	4058546405960	9,00 €	10,80 €
1/2" vierkant	18	38	10.2	27.5	M12	1	1	4932480312	4058546405977	9,00 €	10,80 €
1/2" vierkant	19	38	11.1	28.5	-	1	1	4932480313	4058546405984	9,00 €	10,80 €
1/2" vierkant	20	38	11.5	29.2	-	1	1	4932480314	4058546405991	9,50 €	11,40 €
1/2" vierkant	21	38	11.7	30.0	M14	1	1	4932480315	4058546406004	9,50 €	11,40 €
1/2" vierkant	22	38	12.5	31.8	-	1	1	4932480316	4058546406011	9,50 €	11,40 €
1/2" vierkant	23	40	12.7	33.8	-	1	1	4932480317	4058546406028	10,00 €	12,00 €
1/2" vierkant	24	40	13.9	34.2	M16	1	1	4932480318	4058546406035	10,00 €	12,00 €
1/2" vierkant	25	42	14.0	35.8	-	1	1	4932480319	4058546406042	11,30 €	13,56 €
1/2" vierkant	26	42	14.6	37.0	-	1	1	4932480320	4058546406059	12,20 €	14,64 €
1/2" vierkant	27	42	15.0	38.2	M18	1	1	4932480321	4058546406066	12,20 €	14,64 €
1/2" vierkant	28	42	15.4	38.8	-	1	1	4932480322	4058546406073	14,00 €	16,80 €
1/2" vierkant	29	42	16.7	42.0	-	1	1	4932480323	4058546406080	14,00 €	16,80 €
1/2" vierkant	30	44	16.7	42.8	M20	1	1	4932480324	4058546406097	15,20 €	18,24 €
1/2" vierkant	31	43	25	43.8	-	1	1	4932500298	4058546616007	15,20 €	18,24 €
1/2" vierkant	32	44	18.3	43.8	M22	1	1	4932480325	4058546406103	15,20 €	18,24 €
1/2" vierkant	33	43	25	46.8	-	1	1	4932500299	4058546616014	16,90 €	20,28 €
1/2" vierkant	34	47	29	46.8	-	1	1	4932500300	4058546616021	20,30 €	24,36 €
1/2" vierkant	35	47	29	49.8	-	1	1	4932500301	4058546616038	20,30 €	24,36 €
1/2" vierkant	36	47	29	50	-	1	1	4932500302	4058546616045	20,30 €	24,36 €
<b>1/2" SHOCKWAVE™ Schlagnuss-Set Standard-Länge (13-teilig)</b>						13	1	4932480456	4058546407414	136,60 €	163,92 €
10 x Schlagnüsse: 10, 12, 13, 14, 15, 17, 19, 21, 22, 24, 1 x Universalgelenk 15°, 1 x Adapter 1/2" Sechskant auf 1/2" Vierkant											

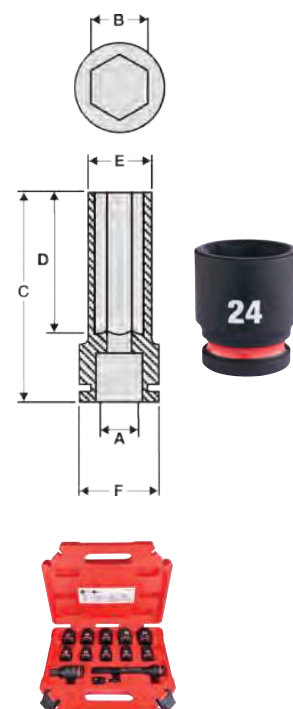

## 1/2" SHOCKWAVE™ Schlagnüsse Automotive

Farbcodierung zur leichten Identifizierung.

Aus hochwertigem legierten Stahl für Kraft und Haltbarkeit.

Die Schlagnüsse für Radmutter sind dünnwandig für leichten Zugang bei engen Rädermontagen.

Auf praktischer Magnetschiene.

A (mm)	B (mm)	C (mm)	D (mm)	E (mm)	Inhalt	Bestell-einheit	Artikel-nummer	GTIN	UVP o. MwSt.	UVP inkl. MwSt.	
1/2" square	17	80	12	27	1	1	4932493371	4058546482428	18,60 €	22,32 €	
1/2" square	19	80	12	29	1	1	4932493372	4058546482435	19,00 €	22,80 €	
1/2" square	21	80	12	31	1	1	4932493373	4058546482442	19,60 €	23,52 €	
1/2" square	22	80	12	33	1	1	4932493374	4058546482459	23,30 €	27,96 €	
<b>1/2" Sechskant SHOCKWAVE™ Schlagnuss-Set Automotive (3-teilig)</b>						3	1	4932493370	4058546482411	36,30 €	43,56 €
1/2" Schlagnüsse Automotive 17/19/21 mm und magnetische Schiene											





## 1/2" SHOCKWAVE™ Schlagnüsse - lang

A (mm)	B (mm)	C (mm)	D (mm)	E (mm)	Für Gewindegröße	Inhalt	Bestell-einheit	Artikel-nummer	GTIN	UVP o. MwSt.	UVP inkl. MwSt.	
1/2" vierkant	8	78	4.2	15.0	M5	1	1	4932480326	4058546406110	12,20 €	14,64 €	
1/2" vierkant	9	78	4.2	16.3	-	1	1	4932480327	4058546406127	12,20 €	14,64 €	
1/2" vierkant	10	78	4.8	17.5	M6	1	1	4932480328	4058546406134	12,20 €	14,64 €	
1/2" vierkant	11	78	5.5	18.0	-	1	1	4932480329	4058546406141	12,20 €	14,64 €	
1/2" vierkant	12	78	6.1	19.0	M7	1	1	4932480330	4058546406158	12,20 €	14,64 €	
1/2" vierkant	13	78	6.8	20.0	M8	1	1	4932480331	4058546406165	12,20 €	14,64 €	
1/2" vierkant	14	78	8.4	22.0	-	1	1	4932480332	4058546406172	12,20 €	14,64 €	
1/2" vierkant	15	78	8.4	23.0	-	1	1	4932480333	4058546406189	12,20 €	14,64 €	
1/2" vierkant	16	78	9.8	24.0	M10 (ISO)	1	1	4932480334	4058546406196	12,70 €	15,24 €	
1/2" vierkant	17	78	9.8	26.2	M10 (DIN)	1	1	4932480335	4058546406202	12,70 €	15,24 €	
1/2" vierkant	18	78	10.2	27.0	M12	1	1	4932480336	4058546406219	12,70 €	15,24 €	
1/2" vierkant	19	78	11.1	28.0	-	1	1	4932480337	4058546406226	12,70 €	15,24 €	
1/2" vierkant	20	78	11.5	29.3	-	1	1	4932480338	4058546406233	13,50 €	16,20 €	
1/2" vierkant	21	78	11.7	30.0	M14	1	1	4932480339	4058546406240	13,50 €	16,20 €	
1/2" vierkant	22	78	12.5	31.3	-	1	1	4932480340	4058546406257	14,30 €	17,16 €	
1/2" vierkant	23	78	12.7	33.8	-	1	1	4932480341	4058546406264	14,30 €	17,16 €	
1/2" vierkant	24	78	13.9	34.2	M16	1	1	4932480342	4058546406271	16,00 €	19,20 €	
1/2" vierkant	25	78	14.0	35.8	-	1	1	4932480343	4058546406288	17,30 €	20,76 €	
1/2" vierkant	26	78	14.8	37.0	-	1	1	4932480344	4058546406295	17,30 €	20,76 €	
1/2" vierkant	27	78	15.8	38.2	M18	1	1	4932480345	4058546406301	20,00 €	24,00 €	
1/2" vierkant	28	78	15.8	39.2	-	1	1	4932480346	4058546406318	20,00 €	24,00 €	
1/2" vierkant	29	78	15.8	42.0	-	1	1	4932480347	4058546406325	22,10 €	26,52 €	
1/2" vierkant	30	78	15.8	42.9	M20	1	1	4932480348	4058546406332	22,10 €	26,52 €	
1/2" vierkant	31	77	47	27	-	1	1	4932500303	4058546616052	22,10 €	26,52 €	
1/2" vierkant	32	78	18.1	43.5	M22	1	1	4932480349	4058546406349	23,70 €	28,44 €	
1/2" vierkant	33	78	47	45.3	-	1	1	4932480350	4058546406356	24,60 €	29,52 €	
1/2" vierkant	34	77	47	46.8	-	1	1	4932500304	4058546616069	29,50 €	35,40 €	
1/2" vierkant	35	77	47	49.8	-	1	1	4932500305	4058546616076	29,50 €	35,40 €	
1/2" vierkant	36	78	20.0	50.0	M24	1	1	4932480351	4058546406363	27,90 €	33,48 €	
<b>1/2" SHOCKWAVE™ Schlagnuss-Set lang (10-teilig)</b>												
①	10 x lange Schlagnüsse: 10, 11, 12, 13, 14, 17, 19, 21, 22, 24 mm						10	1	4932480457	4058546407421	119,80 €	143,76 €
<b>1/2" PACKOUT™ Schlagnuss-Set (16-teilig)</b>												
②	16 x 1/2" Schlagnüsse lang: 10 / 11 / 12 / 13 / 14 / 15 / 16 / 17 / 18 / 19 / 20 / 21 / 22 / 23 / 24, 75 mm lange Verlängerung, im PACKOUT™ Organisier Compact						16	1	4932480943	4058546412289	222,00 €	266,40 €

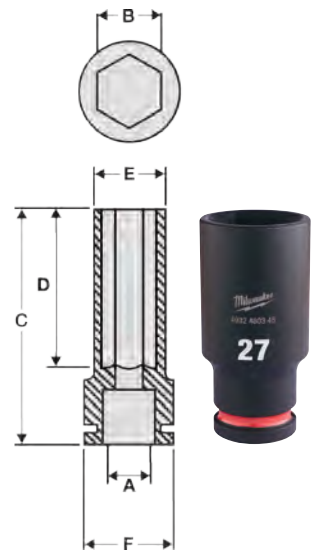

## 1/2" SHOCKWAVE™ Schlagnuss Einlage

Beschreibung	Inhalt	Bestell-einheit	Artikel-nummer	GTIN	UVP o. MwSt.	UVP inkl. MwSt.
<b>1/2" Schlagnüssen Standard Einlage, 32-teilig</b>	32	1				
① SHOCKWAVE™ 1/2" Schlagnüsse kurz: 8/9/10/11/12/13/14/15/16/17/18/19/20/21/22/23/24/25/26/27/28/29/30/32 mm, KFZ Schlagnüsse 1/2" 17/19/21 mm, SHOCKWAVE™ 1/2" Verlängerung 150 mm, SHOCKWAVE™ 1/2" Verlängerung 250 mm, SHOCKWAVE™ Adapter 1/2" Vierkant - 3/8" Vierkant, SHOCKWAVE™ Adapter 1/2" Vierkant - 3/4" Vierkant, SHOCKWAVE™ Universalgelenk 1/2"			4932493392	4058546482633	429,90 €	515,88 €
<b>1/2" Schlagnüssen lang Einlage, 34-teilig</b>	34	1				
② SHOCKWAVE™ 1/2" Schlagnüsse lang: 8/9/10/11/12/13/14/15/16/17/18/19/20/21/22/23/24/25/26/27/28/29/30/32 mm, KFZ Schlagnüsse 1/2" 17/19/21 mm, SHOCKWAVE™ 1/2" Verlängerung 150 mm, SHOCKWAVE™ 1/2" Verlängerung 250 mm, SHOCKWAVE™ Adapter 1/2" Vierkant - 3/8" Vierkant, SHOCKWAVE™ Adapter 1/2" Vierkant - 3/4" Vierkant, SHOCKWAVE™ Universalgelenk 1/2"			4932493394	4058546482657	589,90 €	707,88 €
Ersatz-Einlage mit Kunststoffboden für 1/2" Schlagnüsse Standard	1	1	4932493391	4058546482626	79,90 €	95,88 €
Ersatz-Einlage mit Kunststoffboden für 1/2" Schlagnüsse lang	1	1	4932493393	4058546482640	79,90 €	95,88 €

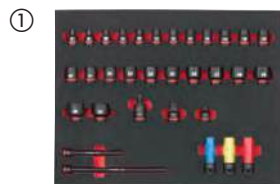

# SHOCKWAVE™ IMPACT DUTY



## 1/2" SHOCKWAVE™ Schlagnuss-Verlängerungen

Beschreibung	Gesamtlänge (mm)	Inhalt	Bestell-einheit	Artikel-nummer	GTIN	UVP o. MwSt.	UVP inkl. MwSt.
① 1/2" Verlängerung - 150 mm	150	1	1	4932480352	4058546406370	15,70 €	18,84 €
② 1/2" Verlängerung - 250 mm	250	1	1	4932480353	4058546406387	25,20 €	30,24 €

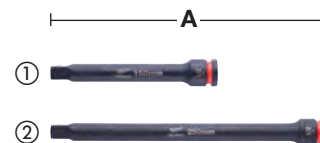

## 1/2" SHOCKWAVE™ Schlagnüsse - Adapter

Beschreibung	Gesamtlänge (mm)	Inhalt	Bestell-einheit	Artikel-nummer	GTIN	UVP o. MwSt.	UVP inkl. MwSt.
① SHOCKWAVE™ Adapter: 1/2" Vierkant - 3/8" Vierkant	38	1	1	4932480354	4058546406394	11,90 €	14,28 €
② SHOCKWAVE™ Adapter: 1/2" Vierkant - 1/4" Vierkant	48	1	1	4932480355	4058546406400	17,20 €	20,64 €
③ Bitadapter: 1/2" Vierkant - 1/4" F Sechskant für Schrauberbits.	50	1	1	4932471828	4058546297275	38,10 €	45,72 €
④ 1/2" SHOCKWAVE™ Adapter Set (4-teilig)		4	1	4932480356	4058546406417	33,50 €	40,20 €
4 Adapter: 3/8" Vierkant - 1/4" Vierkant, 3/8" Vierkant - 1/2" Vierkant, 1/2" Vierkant - 3/8" Vierkant, 1/2" Vierkant - 1/4" Vierkant							



## 1/2" SHOCKWAVE™ Schlagnüsse - Universalgelenk

Beschreibung	Max. Winkel (°)	Inhalt	Bestell-einheit	Artikel-nummer	GTIN	UVP o. MwSt.	UVP inkl. MwSt.
1/2" SHOCKWAVE™ Universalgelenk	15°	1	1	4932480357	4058546406424	18,70 €	22,44 €



## 1/2" TX Kraft-Biteinsätze

Kraft-Biteinsatz mit TX-Aufnahme und 1/2" Innenvierkant-Antrieb gemäß DIN 3121 / ISO 1174-2.

Geeignet für Befestigungsarbeiten mit höheren Drehmomenten, passt direkt auf Schlagschrauber mit 1/2"-Aufnahme. Stiftloch zur Sicherung bei Geräten und Adaptern mit Stiftarreterung.

Beschreibung	Werkzeugaufnahme	Inhalt	Bestell-einheit	Artikel-nummer	GTIN	UVP o. MwSt.	UVP inkl. MwSt.
TX30 1/2" Kraft-Biteinsatz	1/2" vierkant	1	1	4932478059	4058546339920	20,70 €	24,84 €
TX40 1/2" Kraft-Biteinsatz	1/2" vierkant	1	1	4932478060	4058546339937	20,70 €	24,84 €
TX45 1/2" Kraft-Biteinsatz	1/2" vierkant	1	1	4932478061	4058546339944	20,70 €	24,84 €
TX50 1/2" Kraft-Biteinsatz	1/2" vierkant	1	1	4932478062	4058546339951	20,70 €	24,84 €



## 1/2" HEX Kraft-Biteinsätze

Kraft-Biteinsatz mit Hex-Aufnahme und 1/2" Innenvierkant-Antrieb gemäß DIN 3121 / ISO 1174-2.

Geeignet für Befestigungsarbeiten mit höheren Drehmomenten, passt direkt auf Schlagschrauber mit 1/2"-Aufnahme. Stiftloch zur Sicherung bei Geräten und Adaptern mit Stiftarreterung.

Beschreibung	Werkzeugaufnahme	Inhalt	Bestell-einheit	Artikel-nummer	GTIN	UVP o. MwSt.	UVP inkl. MwSt.
HEX5 1/2" Kraft-Biteinsatz	1/2" vierkant	1	1	4932478063	4058546339968	21,50 €	25,80 €
HEX6 1/2" Kraft-Biteinsatz	1/2" vierkant	1	1	4932478064	4058546339975	21,50 €	25,80 €
HEX8 1/2" Kraft-Biteinsatz	1/2" vierkant	1	1	4932478065	4058546339982	21,50 €	25,80 €
HEX10 1/2" Kraft-Biteinsatz	1/2" vierkant	1	1	4932478066	4058546339999	21,50 €	25,80 €
HEX12 1/2" Kraft-Biteinsatz	1/2" vierkant	1	1	4932478067	4058546340001	21,50 €	25,80 €



### 3/4" SHOCKWAVE™ Schlagnüsse - Standard-Länge

A (mm)	B (mm)	C (mm)	D (mm)	E (mm)	Für Gewindegroße	Inhalt	Bestell-einheit	Artikel-nummer	GTIN	UVP o. MwSt.	UVP inkl. MwSt.
3/4" vierkant	17	53	9.6	30	M10 (DIN)	1	1	4932480361	4058546406462	17,80 €	21,36 €
3/4" vierkant	19	53	11.1	33	-	1	1	4932480362	4058546406479	19,30 €	23,16 €
3/4" vierkant	21	53	11.7	35	M14	1	1	4932480363	4058546406486	19,30 €	23,16 €
3/4" vierkant	22	53	12.5	36	-	1	1	4932480364	4058546406493	20,40 €	24,48 €
3/4" vierkant	23	53	12.7	37.6	-	1	1	4932480365	4058546406509	21,30 €	25,56 €
3/4" vierkant	24	53	13.9	38	M16	1	1	4932480366	4058546406516	21,30 €	25,56 €
3/4" vierkant	27	53	15.8	41	M18	1	1	4932480367	4058546406523	21,60 €	25,92 €
3/4" vierkant	30	53	16.7	46	M20	1	1	4932480368	4058546406530	23,30 €	27,96 €
3/4" vierkant	32	57	18.3	48	M22	1	1	4932480369	4058546406547	24,70 €	29,64 €
3/4" vierkant	33	57	19.1	50	-	1	1	4932480370	4058546406554	26,50 €	31,80 €
3/4" vierkant	34	57	20	51	-	1	1	4932480371	4058546406561	26,50 €	31,80 €
3/4" vierkant	36	57	22.3	53.5	M24	1	1	4932480372	4058546406578	25,90 €	31,08 €
3/4" vierkant	38	57	22.3	58	-	1	1	4932480373	4058546406585	30,70 €	36,84 €
3/4" vierkant	39	57	21.5	58	-	1	1	4932480374	4058546406592	31,20 €	37,44 €
3/4" vierkant	41	58	24.9	59.5	M27	1	1	4932480375	4058546406608	36,20 €	43,44 €
3/4" vierkant	46	62	28.6	66.2	M30	1	1	4932480376	4058546406615	45,30 €	54,36 €
3/4" vierkant	50	65	29.8	66.2	M33	1	1	4932480377	4058546406622	54,30 €	65,16 €

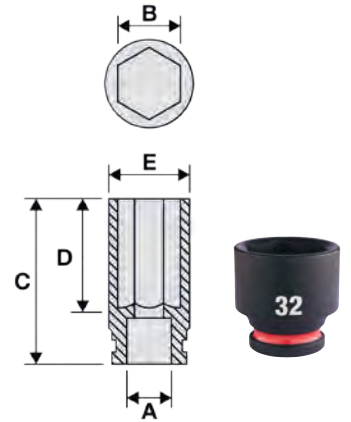

### 3/4" SHOCKWAVE™ Schlagnüsse - lang

A (mm)	B (mm)	C (mm)	D (mm)	E (mm)	Für Gewindegroße	Inhalt	Bestell-einheit	Artikel-nummer	GTIN	UVP o. MwSt.	UVP inkl. MwSt.
3/4" vierkant	17	90	9.6	30	M10 (DIN)	1	1	4932480378	4058546406639	28,90 €	34,68 €
3/4" vierkant	19	90	11.1	33	-	1	1	4932480379	4058546406646	28,90 €	34,68 €
3/4" vierkant	21	90	11.7	35	M14	1	1	4932480380	4058546406653	29,60 €	35,52 €
3/4" vierkant	22	90	12.5	36	-	1	1	4932480381	4058546406660	29,60 €	35,52 €
3/4" vierkant	23	90	12.7	37.6	-	1	1	4932480382	4058546406677	30,70 €	36,84 €
3/4" vierkant	24	90	13.9	38	M16	1	1	4932480383	4058546406684	32,40 €	38,88 €
3/4" vierkant	25	90	14	40.5	-	1	1	4932480384	4058546406691	30,70 €	36,84 €
3/4" vierkant	26	90	14.6	40.8	-	1	1	4932480385	4058546406707	31,40 €	37,68 €
3/4" vierkant	27	90	15.8	41	M18	1	1	4932480386	4058546406714	33,20 €	39,84 €
3/4" vierkant	28	90	16.3	45.2	-	1	1	4932480387	4058546406721	31,40 €	37,68 €
3/4" vierkant	29	90	16.7	46	-	1	1	4932480388	4058546406738	36,20 €	43,44 €
3/4" vierkant	30	90	16.7	46	M20	1	1	4932480389	4058546406745	34,30 €	41,16 €
3/4" vierkant	31	90	17.8	47	-	1	1	4932480390	4058546406752	36,20 €	43,44 €
3/4" vierkant	32	90	18.3	48	M22	1	1	4932480391	4058546406769	37,90 €	45,48 €
3/4" vierkant	33	90	19.1	50	-	1	1	4932480392	4058546406776	41,60 €	49,92 €
3/4" vierkant	34	90	20	51	-	1	1	4932480393	4058546406783	41,60 €	49,92 €
3/4" vierkant	35	90	20.1	52	-	1	1	4932480394	4058546406790	45,30 €	54,36 €
3/4" vierkant	36	90	22.3	53.5	M24	1	1	4932480395	4058546406806	45,30 €	54,36 €
3/4" vierkant	37	90	20.4	54.8	-	1	1	4932480396	4058546406813	54,30 €	65,16 €
3/4" vierkant	38	90	22.3	58	-	1	1	4932480397	4058546406820	56,20 €	67,44 €
3/4" vierkant	39	90	21.5	58	-	1	1	4932480398	4058546406837	64,70 €	77,64 €
3/4" vierkant	40	90	22.8	59.5	-	1	1	4932480399	4058546406844	64,70 €	77,64 €
3/4" vierkant	41	90	24.9	59.5	M27	1	1	4932480400	4058546406851	68,90 €	82,68 €
3/4" vierkant	46	90	28.6	66.2	M30	1	1	4932480401	4058546406868	72,60 €	87,12 €
3/4" vierkant	50	90	29.8	72	M33	1	1	4932480402	4058546406875	83,40 €	100,08 €

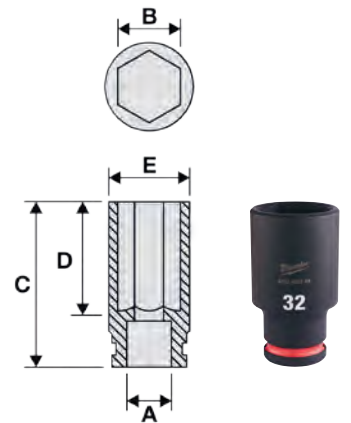

# SHOCKWAVE™

## IMPACT DUTY



### 3/4" SHOCKWAVE™ Schlagnuss-Set

Beschreibung	Inhalt	Bestell-einheit	Artikel-nummer	GTIN	UVP o. MwSt.	UVP inkl. MwSt.
① 3/4" SHOCKWAVE™ Schlagnuss-Set Standard-Länge (5-teilig)	5	1	4932498749	4058546526184	119,50 €	143,40 €
5 x Schlagnüsse 27, 30, 32, 33, 36 mm Standard-Länge, Sicherungsring						
② 3/4" SHOCKWAVE™ Schlagnuss-Set lang (5-teilig)	5	1	4932498750	4058546526191	184,50 €	221,40 €
5 x Schlagnüsse 27, 30, 32, 33, 36 mm lang, Sicherungsring						



### 3/4" SHOCKWAVE™ Schlagnuss Einlage

Beschreibung	Inhalt	Bestell-einheit	Artikel-nummer	GTIN	UVP o. MwSt.	UVP inkl. MwSt.
① 3/4" Schlagnüsse Einlage, 12-teilig	12	1	4932493396	4058546482671	459,90 €	551,88 €
SHOCKWAVE™ 3/4" Schlagnüsse kurz: 22/24/27/30/32/33/36 mm, SHOCKWAVE™ 3/4" Verlängerung 150 mm, SHOCKWAVE™ 3/4" Verlängerung 250 mm, SHOCKWAVE™ Adapter 3/4" Vierkant - 1/2" Vierkant, SHOCKWAVE™ Adapter 3/4" Vierkant - 1" Vierkant, SHOCKWAVE™ Universalgelenk 3/4", in Schaumstoffeinlage mit Kunststoffboden 417 x 355 mm						
② 3/4" Schlagnüssen lang Einlage, 12-teilig	12	1	4932493398	4058546482695	547,90 €	657,48 €
SHOCKWAVE™ 3/4" Schlagnüsse lang: 22/24/27/30/32/33/36 mm, SHOCKWAVE™ 3/4" Verlängerung 150 mm, SHOCKWAVE™ 3/4" Verlängerung 250 mm, SHOCKWAVE™ Adapter 3/4" Vierkant - 1/2" Vierkant, SHOCKWAVE™ Adapter 3/4" Vierkant - 1" Vierkant, SHOCKWAVE™ Universalgelenk 3/4", in Schaumstoffeinlage mit Kunststoffboden 417 x 355 mm						
Ersatz-Einlage mit Kunststoffboden für 3/4" Schlagnüsse Standard	1	1	4932493395	4058546482664	79,90 €	95,88 €
Ersatz-Einlage mit Kunststoffboden für 3/4" Schlagnüsse lang	1	1	4932493397	4058546482688	79,90 €	95,88 €

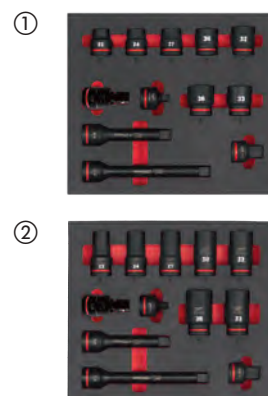

### 3/4" SHOCKWAVE™ Schlagnuss - Verlängerungen

Beschreibung	Gesamtlänge (mm)	Inhalt	Bestell-einheit	Artikel-nummer	GTIN	UVP o. MwSt.	UVP inkl. MwSt.
① 3/4" Verlängerung - 175 mm	175	1	1	4932480403	4058546406882	43,70 €	52,44 €
② 3/4" Verlängerung - 250 mm	250	1	1	4932480404	4058546406899	68,60 €	82,32 €



## 3/4" Schlagnüsse - Adapter

Beschreibung	Gesamtlänge (mm) A	Inhalt	Bestell-einheit	Artikel-nummer	GTIN	UVP o. MwSt.	UVP inkl. MwSt.
① SHOCKWAVE™ Adapter: 3/4" Vierkant - 1/2" Vierkant	56.6	1	1	4932480405	4058546406905	25,10 €	30,12 €
② SHOCKWAVE™ Adapter: 3/4" Vierkant - 1" Vierkant	63	1	1	4932480406	4058546406912	32,40 €	38,88 €



## 3/4" SHOCKWAVE™ Universalgelenk

Beschreibung	Max. Winkel (°)	Inhalt	Bestell-einheit	Artikel-nummer	GTIN	UVP o. MwSt.	UVP inkl. MwSt.
3/4" SHOCKWAVE™ Universalgelenk	25°	1	1	4932480407	4058546406929	72,60 €	87,12 €



## 3/4" SHOCKWAVE™ Schlagnüsse - Sicherungsring

Beschreibung	Inhalt	Bestell-einheit	Artikel-nummer	GTIN	UVP o. MwSt.	UVP inkl. MwSt.
3/4" Schlagnüsse - Sicherungsring u. Stift	1	1	4932480450	4058546407353	4,50 €	5,40 €



# SHOCKWAVE™

## IMPACT DUTY



TM

### 1" SHOCKWAVE™ Schlagnüsse - Standard-Länge

A (mm)	B (mm)	C (mm)	D (mm)	E (mm)	Für Gewindegroße	Inhalt	Bestell-einheit	Artikel-nummer	GTIN	UVP o. MwSt.	UVP inkl. MwSt.
1" vierkant	27	58	15.8	45.2	M18	1	1	4932480408	4058546406936	33,80 €	40,56 €
1" vierkant	30	62	16.7	49	M20	1	1	4932480409	4058546406943	35,40 €	42,48 €
1" vierkant	32	62	18.3	52	M22	1	1	4932480410	4058546406950	35,40 €	42,48 €
1" vierkant	33	62	19.1	54	-	1	1	4932480411	4058546406967	37,40 €	44,88 €
1" vierkant	34	62	20	54	-	1	1	4932480412	4058546406974	37,40 €	44,88 €
1" vierkant	36	65	22.3	55.3	M24	1	1	4932480413	4058546406981	39,10 €	46,92 €
1" vierkant	38	65	22.3	58	-	1	1	4932480414	4058546406998	47,80 €	57,36 €
1" vierkant	41	70	24.9	61	M27	1	1	4932480416	4058546407018	44,40 €	53,28 €
1" vierkant	42	70	25.4	64	-	1	1	4932480417	4058546407025	53,40 €	64,08 €
1" vierkant	44	75	28.6	68	-	1	1	4932480950	4058546412357	62,20 €	74,64 €
1" vierkant	46	75	28.6	68	M30	1	1	4932480418	4058546407032	58,60 €	70,32 €
1" vierkant	50	75	29.8	73	M33	1	1	4932480419	4058546407049	62,20 €	74,64 €
1" vierkant	55	83	33.6	82	M36	1	1	4932480420	4058546407056	76,60 €	91,92 €
1" vierkant	60	87	35	86	M39	1	1	4932480421	4058546407063	89,10 €	106,92 €
1" vierkant	65	90	35	92	M42	1	1	4932480422	4058546407070	115,90 €	139,08 €
1" vierkant	70	93	35	97	M45	1	1	4932480423	4058546407087	142,70 €	171,24 €

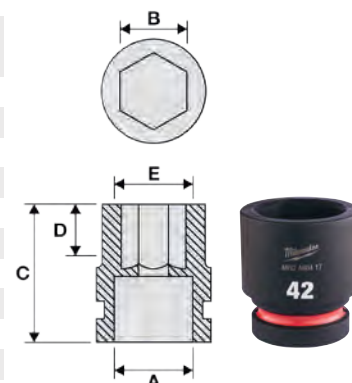

GESCHMIEDET  
SPEZIALSTAHL  
FÜR HOHE  
DREHMOMENTE



46

GESTANZT  
UND FARBBLICH  
GEKENNZEICHNETE  
GRÖSSEN

RUTSCHFEST  
SECHSKANT-  
GEOMETRIE



FARB-  
MARKIERUNG





## 1" SHOCKWAVE™ Schlagnüsse - lang

A (mm)	B (mm)	C (mm)	D (mm)	E (mm)	Für Gewindegroße	Inhalt	Bestell-einheit	Artikel-nummer	GTIN	UVP o. MwSt.	UVP inkl. MwSt.
1" vierkant	27	92	15.8	45.2	M18	1	1	4932480424	4058546407094	48,00 €	57,60 €
1" vierkant	30	92	16.7	49	M20	1	1	4932480425	4058546407100	43,60 €	52,32 €
1" vierkant	32	92	18.3	52	M22	1	1	4932480426	4058546407117	51,60 €	61,92 €
1" vierkant	33	92	19.1	54	-	1	1	4932480427	4058546407124	51,60 €	61,92 €
1" vierkant	34	92	20	54	-	1	1	4932480428	4058546407131	53,40 €	64,08 €
1" vierkant	36	92	22.3	55.3	M24	1	1	4932480429	4058546407148	55,90 €	67,08 €
1" vierkant	38	92	22.3	58	-	1	1	4932480430	4058546407155	55,90 €	67,08 €
1" vierkant	39	92	22.8	59	-	1	1	4932480431	4058546407162	72,50 €	87,00 €
1" vierkant	41	100	24.9	61	M27	1	1	4932480432	4058546407179	62,20 €	74,64 €
1" vierkant	46	100	28.6	68	M30	1	1	4932480434	4058546407193	71,20 €	85,44 €
1" vierkant	50	100	28.6	73	M33	1	1	4932480435	4058546407209	89,10 €	106,92 €
1" vierkant	55	100	33.6	82	M36	1	1	4932480436	4058546407216	121,20 €	145,44 €
1" vierkant	60	120	35	86	M39	1	1	4932480437	4058546407223	140,80 €	168,96 €
1" vierkant	65	125	35	92	M42	1	1	4932480438	4058546407230	176,60 €	211,92 €

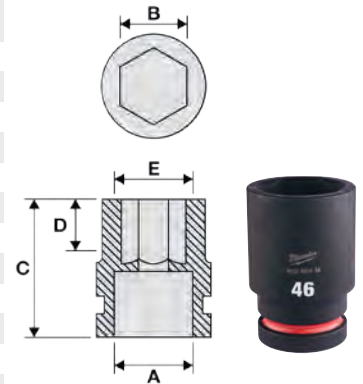

## 1" SHOCKWAVE™ Schlagnuss-Set

Beschreibung	Inhalt	Bestell-einheit	Artikel-nummer	GTIN	UVP o. MwSt.	UVP inkl. MwSt.
① 1" SHOCKWAVE™ Schlagnuss-Set Standard-Länge (5-teilig) 5 x Schlagnüsse 27, 30, 32, 33, 36 mm Standard-Länge, Sicherungsring	5	1	4932498751	4058546526207	176,50 €	211,80 €
② 1" SHOCKWAVE™ Schlagnuss-Set lang (5-teilig) 5 x Schlagnüsse 27, 30, 32, 33, 36 mm Standard-Länge, Sicherungsring	5	1	4932498752	4058546526214	242,50 €	291,00 €



## Schlagnüsse für Gleisbau

A (mm)	B (mm)	C (mm)	D (mm)	E (mm)	Artikel-nummer	GTIN	UVP o. MwSt.	UVP inkl. MwSt.
1" vierkant	21x28	70	24	56	4932499124	4058546529932	119,50 €	143,40 €
1" vierkant	21x28	110	24	56	4932499125	4058546529949	145,50 €	174,60 €
1" vierkant	22x29	70	24	58	4932499126	4058546529956	120,90 €	145,08 €
① 1" vierkant	22x29	110	24	58	4932499127	4058546529963	146,50 €	175,80 €
1" vierkant	21x24,5	70	24	54	4932499128	4058546529970	118,90 €	142,68 €
1" vierkant	21x24,5	110	24	54	4932499129	4058546529987	143,90 €	172,68 €
② 1" vierkant	bi-quadratisch 1-11/16"	70	25	82	4932499146	4058546530150	221,90 €	266,28 €
1" vierkant	bi-quadratisch 1-1/8"	70	18	54	4932499148	4058546530174	205,50 €	246,60 €



## 1" SHOCKWAVE™ Schlagnuss - Verlängerungen

Beschreibung	Gesamtlänge (mm)	Inhalt	Bestell-einheit	Artikel-nummer	GTIN	UVP o. MwSt.	UVP inkl. MwSt.
① 1" Verlängerung - 175 mm	175	1	1	4932480440	4058546407254	65,90 €	79,08 €
② 1" Verlängerung - 250 mm	250	1	1	4932480441	4058546407261	101,60 €	121,92 €

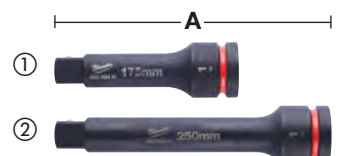

# SHOCKWAVE™

## IMPACT DUTY



TM

### 1" Schlagnüsse - Adapter

Beschreibung	Gesamtlänge (mm)	Inhalt	Bestell-einheit	Artikel-nummer	GTIN	UVP o. MwSt.	UVP inkl. MwSt.
SHOCKWAVE™ Adapter: 1" Vierkant - 3/4" Vierkant	70	1	1	4932480442	4058546407278	46,10 €	55,32 €



### 1" SHOCKWAVE™ Schlagnüsse - Universalgelenk

Beschreibung	Max. Winkel (°)	Inhalt	Bestell-einheit	Artikel-nummer	GTIN	UVP o. MwSt.	UVP inkl. MwSt.
1" SHOCKWAVE™ Universalgelenk	25°	1	1	4932480443	4058546407285	79,40 €	95,28 €



### 1" SHOCKWAVE™ Schlagnüsse - Sicherungsringe

Beschreibung	Inhalt	Bestell-einheit	Artikel-nummer	GTIN	UVP o. MwSt.	UVP inkl. MwSt.
1" Sicherungsring u. Stift für Schlagnüsse 27 - 44 mm	1	1	4932480451	4058546407360	4,50 €	5,40 €
1" Sicherungsring u. Stift für Schlagnüsse 46 - 70 mm	1	1	4932480452	4058546407377	4,50 €	5,40 €



### Schlagnüsse - Schienen & Ersatzclips

Flexibel austauschbare Schienen und Clips zur individuellen Ausbewahrung von 1/4", 3/8" und 1/2" Schlagnüssen.

Passend für Schlagnüsse in Standard-Länge sowie langer Ausführung, abnehmbare Endkappen zum leichten Entfernen der Clips.

Clip mit Metallkugelarretierung für sicheren Halt der Schlagnüsse.

Kompatibel mit Schlagnüssen und Steckschlüsseleinsätzen.

Lochung auf Vorder- und Rückseite zur leichten Befestigung.



Beschreibung	Länge (mm)	Inhalt	Bestell-einheit	Artikel-nummer	GTIN	UVP o. MwSt.	UVP inkl. MwSt.
Schiene für 1/4" Schlagnüsse	350	1	1	4932480444	4058546407292	8,50 €	10,20 €
Ersatzclips für 1/4" Schlagnuss-Schiene - 10 Stück	-	10	1	4932480445	4058546407308	3,10 €	3,72 €
Schiene für 3/8" Schlagnüsse	350	1	1	4932480446	4058546407315	9,60 €	11,52 €
Ersatzclips für 3/8" Schlagnuss-Schiene - 10 Stück	-	10	1	4932480447	4058546407322	4,20 €	5,04 €
Schiene für 1/2" Schlagnüsse	350	1	1	4932480448	4058546407339	10,70 €	12,84 €
Ersatzclips für 1/2" Schlagnuss-Schiene - 10 Stück	-	10	1	4932480449	4058546407346	5,30 €	6,36 €



**1** SERVICEKLASSE  
INNENBEREICH



**2** SERVICEKLASSE  
BEDINGT IM  
AUSSENBEREICH



**3** SERVICEKLASSE  
AUSSENBEREICH



**1** SERVICEKLASSE  
INNENBEREICH



**2** SERVICEKLASSE  
BEDINGT IM  
AUSSENBEREICH



**3** SERVICEKLASSE  
AUSSENBEREICH

# NÄGEL & KLAMMERN

SEIEN SIE GERÜSTET FÜR PROJEKTE  
IM HOLZKONSTRUKTIONSBAU MIT  
PROFESSIONELLEM ZUBEHÖR VON  
MILWAUKEE®

FINDEN SIE DIE  
PASSENDEN  
NÄGEL FÜR IHR  
GERÄT



## Stauchkopfnägel, 18 GA, dünner Stiftkopf

Passend für MILWAUKEE® M18 FN18GS Akku-Nagler  
Streifennägel



	Drahtstärke	Abmessungen (mm)	Gesamtlänge (mm)	Magazinwinkel (°)	Serviceklasse	Material	Inhalt	Bestell-einheit	Artikelnummer	GTIN	UVP o. MwSt.	UVP inkl. MwSt.
①	18	1.05 x 1.25	16	0°	1	Harzbeschichtet. Verzinkt.	10.000	1	4932492549	4058546419165	28,10 €	33,72 €
	18	1.05 x 1.25	19	0°	1	Harzbeschichtet. Verzinkt.	10.000	1	4932492550	4058546419172	30,70 €	36,84 €
	18	1.05 x 1.25	25	0°	1	Harzbeschichtet. Verzinkt.	5.000	1	4932492551	4058546419189	18,10 €	21,72 €
	18	1.05 x 1.25	30	0°	1	Harzbeschichtet. Verzinkt.	5.000	1	4932492552	4058546419196	20,70 €	24,84 €
	18	1.05 x 1.25	32	0°	1	Harzbeschichtet. Verzinkt.	5.000	1	4932492553	4058546419202	21,80 €	26,16 €
	18	1.05 x 1.25	35	0°	1	Harzbeschichtet. Verzinkt.	5.000	1	4932498743	4058546526122	21,80 €	26,16 €
	18	1.05 x 1.25	38	0°	1	Harzbeschichtet. Verzinkt.	5.000	1	4932498744	4058546526139	21,80 €	26,16 €
	18	1.05 x 1.25	40	0°	1	Harzbeschichtet. Verzinkt.	5.000	1	4932492554	4058546419219	24,40 €	29,28 €
	18	1.05 x 1.25	45	0°	1	Harzbeschichtet. Verzinkt.	5.000	1	4932492555	4058546419226	25,90 €	31,08 €
	18	1.05 x 1.25	50	0°	1	Harzbeschichtet. Verzinkt.	5.000	1	4932492556	4058546419233	27,20 €	32,64 €
②	18	1.05 x 1.25	16	0°	3	Edelstahl / Rostfrei	10.000	1	4932492557	4058546419240	94,60 €	113,52 €
	18	1.05 x 1.25	19	0°	3	Edelstahl / Rostfrei	10.000	1	4932492558	4058546419257	110,60 €	132,72 €
	18	1.05 x 1.25	25	0°	3	Edelstahl / Rostfrei	5.000	1	4932492559	4058546419264	63,10 €	75,72 €
	18	1.05 x 1.25	30	0°	3	Edelstahl / Rostfrei	5.000	1	4932492560	4058546419271	74,70 €	89,64 €
	18	1.05 x 1.25	32	0°	3	Edelstahl / Rostfrei	5.000	1	4932492561	4058546419288	86,90 €	104,28 €
	18	1.05 x 1.25	35	0°	3	Edelstahl / Rostfrei	5.000	1	4932498745	4058546526146	86,90 €	104,28 €
	18	1.05 x 1.25	38	0°	3	Edelstahl / Rostfrei	5.000	1	4932498746	4058546526153	86,90 €	104,28 €
	18	1.05 x 1.25	40	0°	3	Edelstahl / Rostfrei	5.000	1	4932492562	4058546419295	96,20 €	115,44 €
	18	1.05 x 1.25	45	0°	3	Edelstahl / Rostfrei	5.000	1	4932492563	4058546419301	106,50 €	127,80 €
	18	1.05 x 1.25	50	0°	3	Edelstahl / Rostfrei	5.000	1	4932492564	4058546419318	115,30 €	138,36 €

## Stiftnägel, 15 GA, 34°, D-Kopf

Passend für MILWAUKEE® M18 CN15GA, M18FN15GA Akku-Nagler  
Streifennägel mit 34° Neigung



	Drahtstärke	Abmessungen (mm)	Gesamtlänge (mm)	Magazinwinkel (°)	Serviceklasse	Material	Inhalt	Bestell-einheit	Artikelnummer	GTIN	UVP o. MwSt.	UVP inkl. MwSt.
①	15	1.8	32	34°	1	Verzinkt	4.000	1	4932492574	4058546419417	75,50 €	90,60 €
	15	1.8	38	34°	1	Verzinkt	2.500	1	4932492575	4058546419424	51,20 €	61,44 €
	15	1.8	44	34°	1	Verzinkt	2.500	1	4932492576	4058546419431	55,70 €	66,84 €
	15	1.8	50	34°	1	Verzinkt	2.500	1	4932492577	4058546419448	60,30 €	72,36 €
	15	1.8	63	34°	1	Verzinkt	2.200	1	4932492578	4058546419455	65,00 €	78,00 €
②	15	1.8	38	34°	3	Edelstahl / Rostfrei	2.500	1	4932492579	4058546419462	128,90 €	154,68 €
	15	1.8	50	34°	3	Edelstahl / Rostfrei	2.500	1	4932492580	4058546419479	152,30 €	182,76 €
	15	1.8	63	34°	3	Edelstahl / Rostfrei	2.200	1	4932492581	4058546419486	163,40 €	196,08 €

## Stauchkopfnägel, 16 GA, 20°, dünner Stiftkopf

Passend für MILWAUKEE® M18 CN16GA & M18 FN16GA Akku-Nagler  
Streifennägel mit 32° Neigung



Drahtstärke	Abmessungen (mm)	Gesamtlänge (mm)	Magazinwinkel (°)	Serviceklasse	Material	Inhalt	Bestell-einheit	Artikel-nummer	GTIN	UVP o. MwSt.	UVP inkl. MwSt.
16	1.35 x 1.61	32	20°	1	Verzinkt	2,000	1	4932492582	4058546419493	29,40 €	35,28 €
16	1.35 x 1.61	38	20°	1	Verzinkt	2,000	1	4932492583	4058546419509	31,90 €	38,28 €
16	1.35 x 1.61	45	20°	1	Verzinkt	2,000	1	4932492584	4058546419516	34,30 €	41,16 €
16	1.35 x 1.61	50	20°	1	Verzinkt	2,000	1	4932492585	4058546419523	36,80 €	44,16 €
16	1.35 x 1.61	64	20°	1	Verzinkt	2,000	1	4932492586	4058546419530	39,40 €	47,28 €

## Stauchkopfnägel, 16 GA, 0° gerade, dünner Stiftkopf

Passend für MILWAUKEE® M18 FN16GS Akku-Nagler  
Streifennägel mit 0° Neigung



Drahtstärke	Abmessungen (mm)	Gesamtlänge (mm)	Magazinwinkel (°)	Serviceklasse	Material	Inhalt	Bestell-einheit	Artikel-nummer	GTIN	UVP o. MwSt.	UVP inkl. MwSt.
16	1.60	25	0°	1	Verzinkt	5,000	1	4932498312	4058546521813	38,90 €	46,68 €
16	1.60	32	0°	1	Verzinkt	5,000	1	4932498313	4058546521820	49,90 €	59,88 €
16	1.60	38	0°	1	Verzinkt	2,500	1	4932498314	4058546521837	27,50 €	33,00 €
16	1.60	45	0°	1	Verzinkt	2,500	1	4932498315	4058546521844	30,90 €	37,08 €
16	1.60	50	0°	1	Verzinkt	5,000	1	4932498316	4058546521851	35,50 €	42,60 €
16	1.60	63	0°	1	Verzinkt	2,500	1	4932498317	4058546521868	39,90 €	47,88 €

## Nägel, 20°, Rundkopf

Passend für MILWAUKEE® M18 FFN21 Akku-Nagler  
Streifennägel mit 20° Neigung

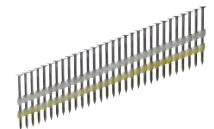

Schaftdurchmesser (mm)	Gesamtlänge (mm)	Magazinwinkel (°)	Serviceklasse	Material	Inhalt	Bestell-einheit	Artikel-nummer	GTIN	UVP o. MwSt.	UVP inkl. MwSt.
2.8	65	20°	1	Ringschaft, blank	2.000	1	4932492587	4058546419547	57,90 €	69,48 €
2.8	75	20°	1	Ringschaft, blank	2.000	1	4932492588	4058546419554	63,10 €	75,72 €
3.1	80	20°	1	Ringschaft, blank	1.750	1	4932492589	4058546419561	64,00 €	76,80 €
3.1	90	20°	1	Ringschaft, blank	1.750	1	4932492590	4058546419578	72,20 €	86,64 €
2.8	65	20°	2	Ringschaft, verzinkt	2.000	1	4932492591	4058546419585	89,40 €	107,28 €
3.1	75	20°	2	Ringschaft, verzinkt	1.750	1	4932492592	4058546419592	85,60 €	102,72 €
3.1	80	20°	2	Ringschaft, verzinkt	1.750	1	4932492593	4058546419608	93,40 €	112,08 €
3.1	90	20°	2	Ringschaft, verzinkt	1.750	1	4932492594	4058546419615	101,40 €	121,68 €

## Nägel, 34°, D-Kopf

Passend für MILWAUKEE® M18 FFN Akku-Nagler  
Streifennägel mit 34° Neigung

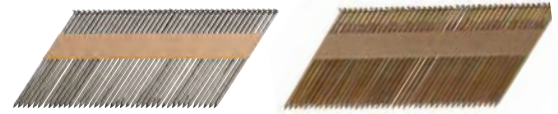

Schaftdurchmesser (mm)	Gesamtlänge (mm)	Magazinwinkel (°)	Serviceklasse	Material	Inhalt	Bestell-einheit	Artikel-nummer	GTIN	UVP o. MwSt.	UVP inkl. MwSt.
2.8	50	34°	1	Glattschaft, blank	2.200	1	4932492595	4058546419622	58,70 €	70,44 €
2.8	63	34°	1	Glattschaft, blank	2.200	1	4932492596	4058546419639	69,40 €	83,28 €
2.8	75	34°	1	Glattschaft, blank	2.200	1	4932492597	4058546419646	75,80 €	90,96 €
3.1	90	34°	1	Glattschaft, blank	2.200	1	4932492598	4058546419653	98,30 €	117,96 €
2.8	50	34°	1	Ringschaft, blank	2.200	1	4932492599	4058546419660	58,70 €	70,44 €
2.8	63	34°	1	Ringschaft, blank	2.200	1	4932492600	4058546419677	69,40 €	83,28 €
2.8	70	34°	1	Ringschaft, blank	2.200	1	4932492601	4058546419684	72,70 €	87,24 €
2.8	75	34°	1	Ringschaft, blank	2.200	1	4932492602	4058546419691	75,80 €	90,96 €
2.8	80	34°	1	Ringschaft, blank	2.200	1	4932492603	4058546419707	78,00 €	93,60 €
3.1	90	34°	1	Ringschaft, blank	2.200	1	4932492604	4058546419714	96,00 €	115,20 €
3.1	90	34°	2	Glattschaft, verzinkt	2.200	1	4932492605	4058546419721	118,60 €	142,32 €
2.8	50	34°	2	Ringschaft, verzinkt	2.200	1	4932492606	4058546419738	69,60 €	83,52 €
2.8	63	34°	2	Ringschaft, verzinkt	2.200	1	4932492607	4058546419745	81,70 €	98,04 €
2.8	75	34°	2	Ringschaft, verzinkt	2.200	1	4932492608	4058546419752	91,90 €	110,28 €
3.1	63	34°	2	Ringschaft, verzinkt	2.200	1	4932492609	4058546419769	97,90 €	117,48 €
3.1	75	34°	2	Ringschaft, verzinkt	2.200	1	4932492610	4058546419776	111,80 €	134,16 €
3.1	80	34°	2	Ringschaft, verzinkt	2.200	1	4932492611	4058546419783	113,40 €	136,08 €
3.1	90	34°	2	Ringschaft, verzinkt	2.200	1	4932492612	4058546419790	118,60 €	142,32 €
2.8	50	34°	3	Ringschaft, feuerverzinkt	2.200	1	4932492613	4058546419806	102,50 €	123,00 €
2.8	65	34°	3	Ringschaft, feuerverzinkt	2.200	1	4932492614	4058546419813	122,10 €	146,52 €
3.1	90	34°	3	Ringschaft, feuerverzinkt	2.200	1	4932492615	4058546419820	176,00 €	211,20 €

## Streifen-Duplexnägel mit 21° Neigung

Nägel mit zwei Köpfen zum Wiederherausziehen.

Glatter Schaft zum leichteren Entfernen.

Zur Verwendung bei temporären Konstruktionen, z.B. zum Verbinden von Holzschalungen beim Fundamentbau.

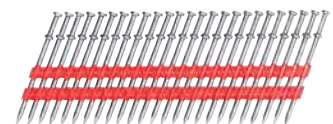

Schaftdurchmesser (mm)	Gesamtlänge (mm)	Magazinwinkel (°)	Inhalt	Bestell-einheit	Artikel-nummer	GTIN	UVP o. MwSt.	UVP inkl. MwSt.
3,3	73	21°	2000	1	4932498155	4058546513153	99,90 €	119,88 €
3,3	92	21°	2000	1	4932498156	4058546513160	109,90 €	131,88 €



## Klammern

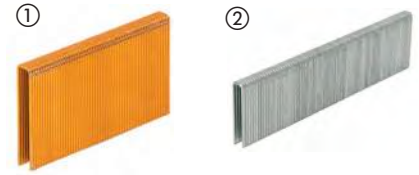

Typ	Breite (mm)	Abmessungen (mm)	Gesamtlänge (mm)	Serviceklasse	Material	Inhalt	Bestell-einheit	Artikel-nummer	GTIN	UVP o. MwSt.	UVP inkl. MwSt.
① Flachdraht-Klammern für M12BST	10.6	0.5 x 1.25	6	1	Verzinkt	1.400	1	4932492565	4058546419325	3,80 €	4,56 €
	10.6	0.5 x 1.25	6	1	Verzinkt	5.000	1	4932492570	4058546419370	10,90 €	13,08 €
	10.6	0.5 x 1.25	8	1	Verzinkt	1.000	1	4932492566	4058546419332	3,50 €	4,20 €
	10.6	0.5 x 1.25	8	1	Verzinkt	5.000	1	4932492571	4058546419387	14,00 €	16,80 €
	10.6	0.5 x 1.25	10	1	Verzinkt	900	1	4932492567	4058546419349	4,10 €	4,92 €
	10.6	0.5 x 1.25	10	1	Verzinkt	5.000	1	4932492572	4058546419394	18,20 €	21,84 €
	10.6	0.5 x 1.25	12	1	Verzinkt	750	1	4932492568	4058546419356	2,40 €	2,88 €
	10.6	0.5 x 1.25	14	1	Verzinkt	600	1	4932492569	4058546419363	2,50 €	3,00 €
	10.6	0.5 x 1.25	14	1	Verzinkt	5.000	1	4932492573	4058546419400	16,60 €	19,92 €
② Flachdraht-Klammern für M18FNCS18GS	5.7	1.05 x 1.25	15	1	Harzbeschichtet / Verzinkt	7.200	1	4932492616	4058546419837	27,30 €	32,76 €
	5.7	1.05 x 1.25	20	1	Harzbeschichtet / Verzinkt	6.000	1	4932492617	4058546419844	27,90 €	33,48 €
	5.7	1.05 x 1.25	25	1	Harzbeschichtet / Verzinkt	4.400	1	4932492618	4058546419851	25,60 €	30,72 €
	5.7	1.05 x 1.25	30	1	Harzbeschichtet / Verzinkt	4.200	1	4932492619	4058546419868	30,60 €	36,72 €
	5.7	1.05 x 1.25	32	1	Harzbeschichtet / Verzinkt	3.600	1	4932492620	4058546419875	27,60 €	33,12 €
	5.7	1.05 x 1.25	35	1	Harzbeschichtet / Verzinkt	3.600	1	4932492621	4058546419882	29,90 €	35,88 €
	5.7	1.05 x 1.25	36	1	Harzbeschichtet / Verzinkt	3.600	1	4932492622	4058546419899	29,60 €	35,52 €
	5.7	1.05 x 1.25	38	1	Harzbeschichtet / Verzinkt	2.600	1	4932492623	4058546419905	24,30 €	29,16 €
	5.7	1.05 x 1.25	25	3	Edelstahl / Harzbeschichtet	4.400	1	4932492624	4058546419912	69,60 €	83,52 €
	5.7	1.05 x 1.25	35	3	Edelstahl / Harzbeschichtet	3.600	1	4932492625	4058546419929	79,50 €	95,40 €
	5.7	1.05 x 1.25	38	3	Edelstahl / Harzbeschichtet	2.600	1	4932492626	4058546419936	67,80 €	81,36 €

## Zaun-Klammern

Klammern für Milwaukee® M18FFUS.

Für alle Arten von Drahteinzäunung, die an Holz angebracht werden, z. B. Tiereinzäunung, Maschen-/Netz-/Stacheldrahtzaun und Draht mit hoher Zugfestigkeit.

Feuerverzinkungsschicht für einen überragenden Korrosionsschutz.

4 mm dicker Stahldraht für eine lange Standzeit für Anwendungen im Freien.

Scharfe Umbiegespitzen für hochfesten Halt im Holz.

Rote Gleitbeschichtung für verbessertes Einschießen und maximale Haltekraft.

Magazinierte Heftklammern für schnellen Arbeitsfortschritt und hohen Anwenderkomfort.



Gesamtlänge (mm)	Breite (mm)	Serviceklasse	Inhalt	Bestell-einheit	Artikel-nummer	GTIN	UVP o. MwSt.	UVP inkl. MwSt.
40	20	3	960	1	4932480358	4058546406431	75,50 €	90,60 €
45	20	3	960	1	4932480359	4058546406448	75,50 €	90,60 €
50	20	3	960	1	4932480360	4058546406455	75,50 €	90,60 €

## Coilnägel

15° Rundkopfnägel.

15° Drahtmagazinierung.

Entwickelt zur Befestigung von Dach- und Fassadenverkleidungen, ideal für schnellen Einschuss und überragende Haltekraft.

Passend für MILWAUKEE® M18 FRCN45



Schaftdurchmesser (mm)	Länge (mm)	Magazinwinkel (°)	Serviceklasse	Material	Inhalt	Bestell-einheit	Artikel-nummer	GTIN	UVP o. MwSt.	UVP inkl. MwSt.
3,05	19	15°	2	Verzinkt	2880	1	4932499310	4058546564742	38,90 €	46,68 €
3,05	22	15°	2	Verzinkt	2880	1	4932499311	4058546564759	39,50 €	47,40 €
3,05	25	15°	2	Verzinkt	2160	1	4932499312	4058546564766	32,50 €	39,00 €
3,05	32	15°	2	Verzinkt	2160	1	4932499313	4058546564773	34,50 €	41,40 €
3,05	38	15°	2	Verzinkt	1440	1	4932499314	4058546564780	25,50 €	30,60 €
3,05	45	15°	2	Verzinkt	1440	1	4932499315	4058546564797	27,50 €	33,00 €
3,05	22	15°	2	Verzinkt	2880	1	4932499316	4058546564803	38,90 €	46,68 €
3,05	25	15°	2	Verzinkt	2160	1	4932499317	4058546564810	31,00 €	37,20 €
3,05	32	15°	2	Verzinkt	2160	1	4932499318	4058546564827	33,20 €	39,84 €
3,05	19	15°	3	Feuerverzinkt	2880	1	4932499319	4058546564834	50,50 €	60,60 €
3,05	22	15°	3	Feuerverzinkt	2880	1	4932499320	4058546564841	55,50 €	66,60 €
3,05	25	15°	3	Feuerverzinkt	2160	1	4932499321	4058546564858	45,90 €	55,08 €
3,05	32	15°	3	Feuerverzinkt	2160	1	4932499322	4058546564865	51,90 €	62,28 €
3,05	38	15°	3	Feuerverzinkt	1440	1	4932499323	4058546564872	41,10 €	49,32 €
3,05	45	15°	3	Feuerverzinkt	1440	1	4932499324	4058546564889	46,60 €	55,92 €
3,05	25	15°	3	Feuerverzinkt	2160	1	4932499325	4058546564896	44,50 €	53,40 €
3,05	32	15°	3	Feuerverzinkt	2160	1	4932499326	4058546564902	49,50 €	59,40 €
3,05	25	15°	3	Edelstahl	2160	1	4932499327	4058546564919	94,90 €	113,88 €
3,05	32	15°	3	Edelstahl	2160	1	4932499328	4058546564926	118,50 €	142,20 €

## Heftklammern für Elektrokabel

Kabelklammern für Milwaukee® M12 BCST

19 mm breite, 25 mm lange Klammern zur Befestigung aller Arten Elektro-/Datenkabel in Holzbalken und -konstruktionen. Nicht geeignet zur Befestigung in Beton.

Flachdrahtklammern mit Kunststoffsteg auf der Innenseite zur sicheren Befestigung von Elektrokabeln.

Geeignet für den Einsatz im Innenbereich.



Gesamtlänge (mm)	Breite (mm)	Serviceklasse	Inhalt	Bestell-einheit	Artikel-nummer	GTIN	UVP o. MwSt.	UVP inkl. MwSt.
25	19	1	600	1	4932479628	4058546374228	20,00 €	24,00 €



# SAWZALL™

## AUSWAHLHILFE FÜR DAS RICHTIGE BLATT

1. Identifizieren Sie das zu schneidende Material in der folgenden Übersicht.
2. Folgen Sie der Reihe, um die beste / kompatibelste Leistung zu finden.

**BESTE  
LEISTUNG**

**GUTE  
LEISTUNG**



### ABBRUCH SÄBELSÄGEBLÄTTER

**AX™ CARBIDE**



**AX™**



**THIN KERF**



### METALL SÄBELSÄGEBLÄTTER

**TORCH™ NITRUS CARBIDE**



**TORCH™ CARBIDE**



**TORCH™**



**THIN KERF**



### UNIVERSAL SÄBELSÄGEBLÄTTER

**WRECKER™ NITRUS CARBIDE**



**WRECKER™ CARBIDE**



**WRECKER™**



**Art. Nr. 48005092**



**Art. Nr. 48005293**



**Art. Nr. 48005093**



### HOLZ SÄBELSÄGEBLÄTTER

**Art. Nr. 48001075**



**Art. Nr. 48001077**













**Art. Nr. 48001079**



### SPEZIALANWENDUNGEN

**DIAMANT-BESTÜCKT**



ZÄHNE PRO ZOLL	BLATTSTÄRKE (MM)	 STARKES METALL > 4 MM	 MITTELSTARKES METALL 1,5-4 MM	 DÜNNES METALL 0,5-3 MM	 EDELSTAHL	 GUSSEISEN	 NE-METALLE (CU/AL)	 HOLZ	 GRÜNHOLZ	 HOLZ MIT NÄGELN UND SCHRAUBEN	 PALETTEN	 PVC-Rohr
5	1.27											
5	1.27											
5	1.27											
8	1.27											
10	1.27											
8	1.27											
10	1.27											
10	1.10	schneller/rauer	schneller/rauer									
14	1.10	↑↓	↑↓									
18	1.10	langsamer/glatter	langsamer/glatter									
14	0.90	schneller/rauer	schneller/rauer									
18	0.90	↑↓	↑↓									
25	0.90	langsamer/glatter	langsamer/glatter									
6	1.27											
6	1.27											
7/11	1.60											
10	0.90											
10/14	0.90											
8/12	1.27											
4.2	1.27											
5.5/6	1.27											
8.5	1.27											
GRIT	1.10											



Nothing but **HEAVY DUTY.**<sup>™</sup>

# NITRUS CARBIDE<sup>™</sup>

**TORCH**<sup>™</sup>  
NITRUS CARBIDE

**WRECKER**<sup>™</sup>  
NITRUS CARBIDE

## FÜR HÄRTSTE ANWENDUNGEN

Unser Säbelsägeblatt The TORCH<sup>™</sup> mit NITRUS CARBIDE<sup>™</sup> ist die neue Generation der Hartmetall-Technologie - ideal für Gusseisen und andere dicke Metalle. Das Blatt bietet eine bis zu 3 x längere Standzeit im Vergleich zu Standard-HM-bestückten Säbelsägeblättern und schneidet härtestes Gusseisen.

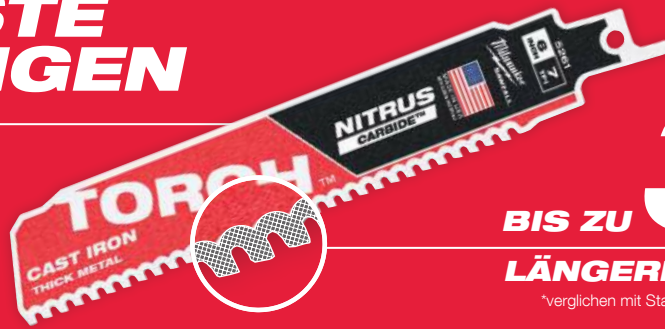

BIS ZU **3x**  
LÄNGERE STANDZEIT

\*verglichen mit Standard HM-bestückten Sägeblättern

Unser Säbelsägeblatt WRECKER<sup>™</sup> mit NITRUS CARBIDE<sup>™</sup> mit 6 TPI Verzahnung ist ein Multitalent und schneidet verlässlich eine Vielzahl von Materialien von Holz mit Nägeln oder Schrauben bis hin zu dicken Metallen. Das Blatt bietet außerdem eine bis zu 2 x längere Standzeit verglichen mit Standard-HM-bestückten Sägeblättern.



# HARTMETALL-TECHNOLOGIE

LÄNGERE STANDZEIT. MEHR SCHNITTE.  
SCHNELLERER SÄGEFORTSCHRITT.



THE  
**TORCH**<sup>™</sup>  
CARBIDE TEETH



**AX**<sup>™</sup>  
CARBIDE TEETH



THE  
**WRECKER**<sup>™</sup>  
CARBIDE TEETH

**x50**  
LÄNGERE  
STANDZEIT

Bis zu 50 x längere Standzeit als Standard-Bi-Metall-Sägeblätter

BIS ZU  
**1000**  
SCHNITTE  
MEHR

AX-HM bestückte Säbelsägeblätter sind optimiert für Akku-Säbelsägen für bis zu 25 % mehr Schnitte je Akkuladung

**x2**  
SCHNELLERE  
SCHNITTE

Bis zu 2 x schnellere Schnitte als Standard-Bi-Metall-Sägeblätter

## Metall: Heavy-Duty TORCH™ mit NITRUS™ HM-Bestückung







TORCH™ Säbelsägeblätter mit NITRUS CARBIDE™ Verzahnung sind die neue Generation der Hartmetall-Technologie. Diese spezielle Hartmetall-NITRUS-Mischung ist entwickelt für eine 3 x längere Standzeit im Vergleich zu bisherigen HM-bestückten Säbelsägeblättern.

Die spezielle Zahngeometrie für schnellen Start und saubere Schnitte, großen Zahnzwischenräumen für schnelles Freischneiden. TORCH™ Säbelsägeblätter mit NITRUS CARBIDE™ Technologie sind überragend in der Standzeit und Schnittgeschwindigkeit in Gusseisen /SML-Rohr und anderen Metallen.

1,27 mm dickes Blatt für präzise gerade Schnitte.

25 mm hohes Blatt für höhere Standzeit und geringere Vibrationen.

Ideale Schnittleistung in allen Metallen, vor allem in Edelstahl und gusseisernen Abfluss-, Abwasser- und Entwässerungsrohren.

Blattlänge [mm]	Zahn-teilung (mm)	Zähne pro Zoll	Ref.Nr.								Inhalt	Bestell-einheit	Artikel-nummer	GTIN	UVP o. MwSt.	UVP inkl. MwSt.
150	2.5	10	S955HHM	3 - 11	Ø 10 - 100	3 - 11	Ø 10 - 100	3 - 11	Ja	1	1	48476251	045242367726	51,80 €	62,16 €	
										5	1	48476551	045242367849	233,10 €	279,72 €	
230	2.5	10	S1155HHM	3 - 11	Ø 10 - 175	3 - 11	Ø 10 - 175	3 - 11	Ja	1	1	48476252	045242367801	68,90 €	82,68 €	
										5	1	48476552	045242367771	310,10 €	372,12 €	
300	2.5	10	S1255HHM	3 - 11	Ø 10 - 250	3 - 11	Ø 10 - 250	3 - 11	Ja	1	1	48476253	045242367757	93,20 €	111,84 €	
										5	1	48476553	045242367832	419,40 €	503,28 €	
150	3.2	8	S955CHC	5 - 14	Ø 10 - 100	5 - 14	Ø 10 - 100	5 - 14	Ja	1	1	48475261	045242368495	37,00 €	44,40 €	
										5	1	48475561	045242368877	166,50 €	199,80 €	
230	3.2	8	S1155CHC	5 - 14	Ø 10 - 175	5 - 14	Ø 10 - 175	5 - 14	Ja	1	1	48475262	045242368501	49,20 €	59,04 €	
										5	1	48475562	045242368884	221,60 €	265,92 €	
300	3.2	8	S1255CHC	5 - 14	Ø 10 - 250	5 - 14	Ø 10 - 250	5 - 14	Ja	1	1	48475263	045242368518	62,50 €	75,00 €	
										5	1	48475563	045242368891	281,00 €	337,20 €	



## Metall: Heavy-Duty TORCH<sup>™</sup> Säbelsägeblätter mit HM-Bestückung

Hartmetallverzahnung für die längste Standzeit in Metall - bis zu 50x längere Standzeit verglichen mit Bi-Metall Säbelsägeblättern. Robustes 1,27 mm dickes Blatt für präzise gerade Schnitte. 25 mm hohes Blatt für höhere Stabilität und geringere Vibrationen. Ideal zum Schneiden von Gussrohren oder für alle dickwandigen Metallabbrucharbeiten

THE  
**TORCH**<sup>™</sup>  
CARBIDE TEETH

Blattlänge [mm]	Zahnteilung (mm)	Zähne pro Zoll	Ref.Nr.							Inhalt	Bestell-einheit	Artikel-nummer	GTIN	UVP o. MwSt.	UVP inkl. MwSt.
150	2.5	10	S955HHM							Ja	1	48475251	045242368464	40,50 €	48,60 €
											5	48475551	045242368846	182,30 €	218,76 €
230	2.5	10	S1155HHM							Ja	1	48475252	045242368471	48,90 €	58,68 €
											5	48475552	045242368853	220,10 €	264,12 €
300	2.5	10	S1255HHM							Ja	1	48475253	045242368488	66,10 €	79,32 €
											5	48475553	045242368860	297,50 €	357,00 €
150	3.2	8	S955CHC							Ja	1	48475201	045242368341	28,90 €	34,68 €
											5	48475501	045242368754	129,50 €	155,40 €
230	3.2	8	S1155CHC							Ja	1	48475202	045242368358	34,90 €	41,88 €
											5	48475502	045242368761	157,00 €	188,40 €
300	3.2	8	S1255CHC							Ja	1	48475203	045242368365	47,20 €	56,64 €
											5	48475503	045242368778	212,50 €	255,00 €



## Metall: THE TORCH™ Heavy-Duty Sägeblätter

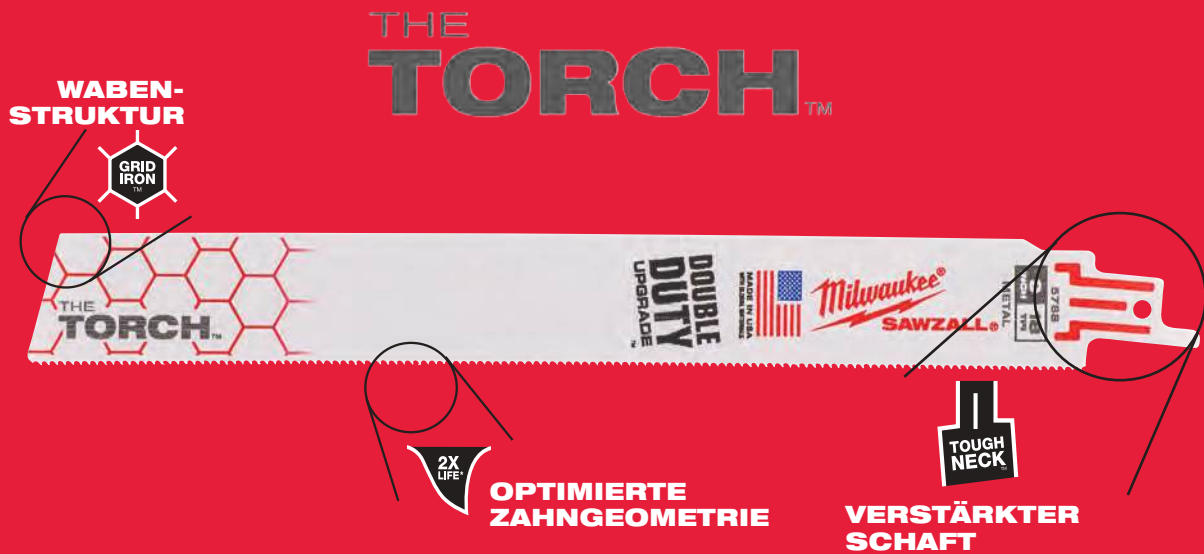

**DOUBLE DUTY UPGRADE™**



Robustes 1,06 € mm starkes Blatt für präzise Schnitte. 25 mm hohes Blatt für höhere Stabilität und geringere Vibrationen. Optimierte Zahngeometrie und Bi-Metall-Qualität mit 8 % Kobalt sorgen für eine bessere Schnittgeschwindigkeit und längere Standzeit.



Prägung an der Aufnahme stärkt das Blatt am schwächsten Punkt für geringere Bruchgefahr.



Eingearbeitete Wabenstruktur verhindert ein Verbiegen oder Brechen – für längere Standzeit.



## Metal: THE TORCH™ Heavy-Duty Sägeblätter

Blattlänge [mm]	Zahn-teilung (mm)	Zähne pro Zoll	Ref.Nr.							Inhalt	Bestell-einheit	Artikel-nummer	GTIN	UVP o. MwSt.	UVP inkl. MwSt.
150	1.4	18	S926BEF/ SS927BEF	1.5 - 8	Ø 10 - 100	1.5 - 8	-	1.5 - 4	Ja	5 25	1 1	<b>48475784</b> <b>48008784</b>	045242369034 045242082407	28,30 € 129,50 €	33,96 € 155,40 €
230	1.4	18	S1126BEF/ S1127BEF	1.5 - 8	Ø 10 - 175	1.5 - 8	-	1.5 - 4	Ja	5 25	1 1	<b>48475788</b> <b>48008788</b>	045242369065 045242082421	36,10 € 166,00 €	43,32 € 199,20 €
300	1.4	18	S1226BEF/ S1227BEF	1.5 - 8	Ø 10 - 250	1.5 - 8	-	1.5 - 4	Ja	5 25	1 1	<b>48475789</b> <b>48008789</b>	045242369072 045242082438	41,70 € 191,40 €	50,04 € 229,68 €
150	1.8	14	S926BEF/ SS927BEF	3 - 11	Ø 10 - 100	3 - 11	-	3 - 7	Ja	5 25	1 1	<b>48475782</b> <b>48008782</b>	045242369027 045242082391	28,60 € 131,50 €	34,32 € 157,80 €
230	1.8	14	S1126BEF/ S1127BEF	3 - 11	Ø 10 - 175	3 - 11	-	3 - 7	Ja	5 25	1 1	<b>48475787</b> <b>48008787</b>	045242369058 045242082414	35,70 € 164,30 €	42,84 € 197,16 €
150	2.5	10	S926CHF/ S936CHF	5 - 14	Ø 10 - 100	5 - 14	Ø 10 - 100	5 - 10	Ja	5 25	1 1	<b>48475712</b> <b>48008712</b>	045242368990 045242082377	28,60 € 131,50 €	34,32 € 157,80 €
230	2.5	10	S1226CHF/ S1136CHF	5 - 14	Ø 10 - 175	5 - 14	Ø 10 - 175	5 - 10	Ja	5 25	1 1	<b>48475713</b> <b>48008713</b>	045242369003 045242082384	35,90 € 165,20 €	43,08 € 198,24 €
300	2.5	10	S1226CHF	4 - 10	Ø 10 - 180	4 - 10	Ø 10 - 250	5 - 10	Ja	5	1	<b>48475714</b>	045242369010	41,50 €	49,80 €

## Metall: THIN KERF Säbelsägeblätter



Blattlänge [mm]	Zahn- teilung (mm)	Zähne pro Zoll	Ref.Nr.								Inhalt	Bestell- einheit	Artikel- nummer	GTIN	UVP o. MwSt.	UVP inkl. MwSt.	
	100	1	24	S522AF	0.5 - 3	-	Ø 8 - 50	0.5 - 3	0.5 - 1.5	Nein	Nein	5	1	<b>48475185</b>	045242368273	19,40 €	23,28 €
	150	1	24	S918AF/ S922AF	0.5 - 3	-	Ø 8 - 100	0.5 - 3	0.5 - 1.5	Nein	Nein	5	1	<b>48475186</b>	045242368280	21,40 €	25,68 €
	100	1.4	18	S522EF	1.5 - 8	-	Ø 10 - 50	1.5 - 8	1.5 - 4	Nein	Nein	5	1	<b>48475183</b>	045242368259	18,70 €	22,44 €
	150	1.4	18	S922EF	1.5 - 8	-	Ø 10 - 100	1.5 - 8	1.5 - 4	Nein	Nein	5	1 1	<b>48475184</b> <b>48016184</b>	045242368266 045242084739	21,60 € 194,50 €	25,92 € 233,40 €
	230	1.4	18	S1122EF	1.5 - 8	-	Ø 10 - 175	1.5 - 8	1.5 - 4	Nein	Nein	5	1 1	<b>48475188</b> <b>48016188</b>	045242368303 045242084876	29,50 € 265,60 €	35,40 € 318,72 €
	300	1.4	18	-	1.5 - 8	-	Ø 10 - 250	1.5 - 8	1.5 - 4	Nein	Ja	5	1 1	<b>48475189</b> <b>48016189</b>	045242368310 045242084883	36,90 € 332,00 €	44,28 € 398,40 €
	90	1.8	14	S422BF	1.5 - 6	-	-	1.5 - 4	-	Ja	Nein	5	1	<b>48475162</b>	045242368211	20,10 €	24,12 €
	100	1.8	14	S522BF	3 - 11	-	Ø 10 - 50	3 - 11	3 - 7	Nein	Nein	5	1	<b>48475181</b>	045242368235	18,80 €	22,56 €
	150	1.8	14	S922BF	3 - 11	-	Ø 10 - 100	3 - 11	3 - 7	Nein	Nein	5	1 1	<b>48475182</b> <b>48016182</b>	045242368242 045242084722	21,50 € 193,50 €	25,80 € 232,20 €
	230	1.8	14	S1122BF	3 - 11	-	Ø 10 - 175	3 - 11	3 - 7	Nein	Nein	5	1 1	<b>48475187</b> <b>48016187</b>	045242368297 045242084869	29,50 € 265,50 €	35,40 € 318,60 €

\*vs. Standard Bi-Metall-Sägeblätter



## Holz mit Nägeln: Heavy Duty AX™ HM- bestückte Säbelsägeblätter



Bis zu 50 x längere Standzeit verglichen mit Standard-Bi-Metall-Säbelsägeblättern. HM-bestückte Zähne machen das Sägeblatt standfest und extrem haltbar in härtesten Anwendungen. Durchtrennt gehärtete Schrauben und Stahlelemente.

Bis zu 2 x schneller als Standard-Bi-Metall-Säbelsägeblätter: Aggressive 5-TPI-Verzahnung ermöglicht schnelle Schnitte in Holz mit Nägeln sowie einer Vielzahl von Konstruktionsmaterialien (Holz/Nägel/Bolzen/Schrauben/Gusseisen/Teerpappe).

Bis zu 25 % mehr Schnitte je Akkuladung als mit Standard-Bi-Metall-Säbelsägeblättern. Optimiert für den Einsatz mit Akku-Säbelsägen.

FANG TIP™ Eintauchspitze für schnelle Tauchschnitte.

NAIL GUARD™ Spantiefenbegrenzer schützt die Verzahnung bei Nageltreffern und erhöht die Standzeit.

Abgeschrägte Blattform: ideal für Tauchschnitte und Schnitte in beengten Platzverhältnissen.

1,27 mm dickes Blatt für höhere Stabilität und gerade Schnitte.

25 mm hohes Blatt für höhere Stabilität und geringere Vibrationen.

Ideal zum Schneiden von Holz mit Nägeln oder Bolzen

Blattlänge [mm]	Zahnteilung (mm)	Zähne pro Zoll	Ref.Nr.							Inhalt	Bestellmenge	Artikelnummer	GTIN	UVP o. MwSt.	UVP inkl. MwSt.
150	5	5	S967XHM	10 - 100	10 - 100	Ø 10 - 100	Ja	Ja	Ja	1	1	48475221	045242368372	25,60 €	30,72 €
										5	1	48475521	045242368785	115,20 €	138,24 €
230	5	5	S1167XHM	10 - 175	10 - 175	Ø 10 - 175	Ja	Ja	Ja	1	1	48475226	045242368389	32,50 €	39,00 €
										5	1	48475526	045242368792	146,20 €	175,44 €
300	5	5	S1267XHM	10 - 250	10 - 250	Ø 10 - 250	Ja	Ja	Ja	1	1	48475227	045242368396	38,50 €	46,20 €
										5	1	48475527	045242368808	173,20 €	207,84 €

## Holz mit Nägeln: Heavy-Duty AX™ Abbruchsägeblätter

### THE AX™

FANG TIP™ Eintauchspitze für schnelle Tauchschnitte.







NAIL GUARD™ Spantiefenbegrenzer schützt die Verzahnung bei Nageltreffern und erhöht die Standzeit.

Extrem stark: 1,27 mm Blattdicke und 25 mm Höhe machen das Sägeblatt extrem robust und standfest. Ideal für Demontageschnitte in Holz mit Nägeln.

Schnell: aggressive Zahngeometrie für verbesserte Spanbildung und schnelleren Schnitt.

Abgeschrägte Blattform: ideal für Tauchschnitte.



Blattlänge [mm]	Zahn-tei-lung (mm)	Zähne pro Zoll	Ref.Nr.							Inhalt	Bestell-einheit	Artikel-nummer	GTIN	UVP o. MwSt.	UVP inkl. MwSt.
150	5	5	S610VF	10 - 100	10 - 100	Ø 10 - 100	Ja	Ja	Ja	5	1	48475021	045242368082	33,70 €	40,44 €
										25	1	48008021	045242082285	151,70 €	182,04 €
230	5	5	S1110VF	10 - 175	10 - 175	Ø 10 - 175	Ja	Ja	Ja	5	1	48475026	045242368099	47,20 €	56,64 €
										25	1	48008026	045242082292	212,40 €	254,88 €
300	5	5	S1210VF	10 - 250	10 - 250	Ø 10 - 250	Ja	Ja	Ja	5	1	48475027	045242368105	61,50 €	73,80 €
										25	1	48008027	045242082308	276,80 €	332,16 €

## Holz mit Nägeln: THIN KERF Abbruchsägeblätter

FANG TIP™ Eintauchspitze für schnelle Tauchschnitte.

NAIL GUARD™ Spantiefenbegrenzer schützt Verzahnung bei Nageltreffern und erhöht die Standzeit.







Stark: 1,25 mm Blattdicke und 19 mm Höhe für lange Lebensdauer. Ideal für Demontageschnitte in Holz mit Nägeln.

Schnell: aggressive 5 TPI Zahngeometrie für verbesserte Spanbildung und schnelleren Schnitt.

Abgeschrägte Blattform: ideal für Tauchschnitte oder für Schnitte an schwer zugänglichen Stellen.

Bruchsicher: Bi-Metall-Konstruktion macht Sägeblätter biegsamer, bruchsicherer und damit standfester.



Blattlänge [mm]	Zahn-tei-lung (mm)	Zähne pro Zoll	Ref.Nr.							Inhalt	Bestell-einheit	Artikel-nummer	GTIN	UVP o. MwSt.	UVP inkl. MwSt.
150	5	5	S611DF	10 - 100	10 - 100	Ø 10 - 100	Ja	Ja	Ja	5	1	48475035	045242368112	24,90 €	29,88 €
										50	1	48016035	045242084791	224,50 €	269,40 €
230	5	5	S1111DF	10 - 175	10 - 175	Ø 10 - 175	Ja	Ja	Ja	5	1	48475036	045242368129	33,70 €	40,44 €
										50	1	48016036	045242084661	303,40 €	364,08 €
300	5	5	S1411DF	10 - 250	10 - 250	Ø 10 - 250	Ja	Ja	Ja	5	1	48475037	045242368136	44,10 €	52,92 €
										50	1	48016037	045242084807	397,00 €	476,40 €

## Multimaterial: WRECKER™ mit NITRUS CARBIDE™

NITRUS CARBIDE™: spezielle Hartmetall-Nitrus-Mischung ist entwickelt für eine bis zu 3 x längeren Standzeit in Multimaterial-Anwendungen oder bis zu 100x längere Standzeit verglichen mit Standard-Bi-Metall-Säbelsägeblättern.

FANG TIP™ Eintauchspitze für Tauchschnitte und Sägen an schwer zugänglichen Stellen.

Robustes 1,27 mm dickes Blatt für präzise gerade Schnitte.

25 mm hohes Blatt für höhere Standzeit und geringere Vibrationen.

Best Schnittleistung für Abbrucharbeiten von Multimaterial (Holz mit Nägeln oder gehärteten Bolzen, Gusseisen und dickwandigem Metall).



Blattlänge [mm]	Zahn-teilung (mm)	Zähne pro Zoll	Ref.Nr.									Inhalt	Bestell-einheit	Artikel-nummer	GTIN	UVP o. MwSt.	UVP inkl. MwSt.
150	4.2	6	S956XHM	6 - 14	Ø 10 - 100	6 - 14	Ø 10 - 100	Ja	Ja	Ja		1	1	48475271	045242368525	40,50 €	48,60 €
												5	1	48475571	045242368907	182,30 €	218,76 €
230	4.2	6		6 - 14	Ø 10 - 175	6 - 14	Ø 10 - 175	Ja	Ja	Ja		1	1	48475272	045242368532	54,90 €	65,88 €
												5	1	48475572	045242368914	247,10 €	296,52 €
300	4.2	6		6 - 14	Ø 10 - 250	6 - 14	Ø 10 - 250	Ja	Ja	Ja		1	1	48475273	045242368549	73,10 €	87,72 €
												5	1	48475573	045242368921	329,00 €	394,80 €

## Multimaterial: Heavy-Duty WRECKER™ HM-bestückte Säbelsägeblätter

Das Multimaterial WRECKER™ Säbelsägeblatt mit hartmetallbestückten Zähnen schneidet alles - von dickem Metall über Gusseisen bis zu Holz mit Nägeln, gehärteten Schrauben oder Bolzen.

Bis zu 50 x längere Standzeit verglichen mit Standard-Bi-Metall-Säbelsägeblättern. HM-bestückte Zähne für eine längere Standzeit und extreme Langlebigkeit in den härtesten Anwendungen.

Optimiert für den Einsatz mit Akku-Säbelsägen: bis zu 25 % mehr Schnitte je Akkuladung verglichen mit Standard-Bi-Metall-Sägeblättern.

FANG TIP™ Eintauchspitze für schnelle Tauchschnitte.

1,27 mm dickes Blatt für präzise gerade Schnitte.

25 mm hohes Blatt für höhere Stabilität und geringere Vibrationen.

Ideal für Abbrucharbeiten von Multimaterial - Holz mit Nägeln oder Bolzen und dickes Metall.



Blattlänge [mm]	Zahn-teilung (mm)	Zähne pro Zoll	Ref.Nr.									Inhalt	Bestell-einheit	Artikel-nummer	GTIN	UVP o. MwSt.	UVP inkl. MwSt.
150	4.2	6	S956XHM	6 - 14	Ø 10 - 100	6 - 14	Ø 10 - 100	Ja	Ja	Ja		1	1	48475241	045242368433	28,90 €	34,68 €
												5	1	48475541	045242368815	129,90 €	155,88 €
230	4.2	6	S1156XHM	6 - 14	Ø 10 - 175	6 - 14	Ø 10 - 175	Ja	Ja	Ja		1	1	48475242	045242368440	39,20 €	47,04 €
												5	1	48475542	045242368822	176,50 €	211,80 €
300	4.2	6	S1256XHM	6 - 14	Ø 10 - 250	6 - 14	Ø 10 - 250	Ja	Ja	Ja		1	1	48475243	045242368457	52,20 €	62,64 €
												5	1	48475543	045242368839	234,80 €	281,76 €

## Multimaterial: Heavy-Duty WRECKER™ Säbelsägeblätter







### THE WRECKER™

Extrem stark und präzise: 1,27 mm Blattstärke machen das Sägeblatt extrem robust und standfest.





Bi-Metall-Konstruktion: hohe Standzeit und sehr gute Schnittleistung.

Schnell: aggressive Zahngeometrie für verbesserte Spanbildung und schnelleren Schnitt.

Abgeschrägte Bauform: ideal für Tauchschnitte und Sägen an schwer zugänglichen Stellen.

Blattlänge [mm]	Zahnteilung (mm)	Zähne pro Zoll	Ref.Nr.								Inhalt	Bestell-einheit	Artikel-nummer	GTIN	UVP o. MwSt.	UVP inkl. MwSt.
150	3.6/2.3	7/11	-	4 - 10	Ø 10 - 100	4 - 10	Ø 10 - 10 - 100	Ja	Ja	5	1	48475701	045242368969	35,40 €	42,48 €	
230	3.6/2.3	7/11	S3456XF	4 - 10	Ø 10 - 175	4 - 10	Ø 10 - 10 - 175	Ja	Ja	5 25	1 1	48475706 48008706	045242369102 045242082520	42,30 € 190,40 €	50,76 € 228,48 €	
300	3.6/2.3	7/11	-	4 - 10	Ø 10 - 250	4 - 10	Ø 10 - 10 - 250	Ja	Ja	5 25	1 1	48475711 48008711	045242368983 045242082537	56,70 € 255,00 €	68,04 € 306,00 €	

## Multimaterial: Holz / Metall / Kunststoff Säbelsägeblätter

Blattlänge [mm]	Zahnteilung (mm)	Zähne pro Zoll	Ref.Nr.						Inhalt	Bestell-einheit	Artikel-nummer	GTIN	UVP o. MwSt.	UVP inkl. MwSt.
150	2.5	10	-	3 - 11	3 - 11	6 - 50	Ja	Ø 3 - 50	5	1	48475092	045242368181	20,50 €	24,60 €
150	2.5/1.8	10/14	SS922VF	3 - 11	3 - 11	5 - 100	Ja	Ø 3 - 100	5 50	1 1	48475292 48016292	045242368556 045242084081	23,30 € 209,60 €	27,96 € 251,52 €
200	2.5/1.8	10/14	S1122VF	3 - 11	3 - 11	5 - 175	Ja	Ø 3 - 160	5 50	1 1	48475193 48016293	045242368327 045242084098	27,80 € 250,30 €	33,36 € 300,36 €
300	2.5/1.8	10/14	S1222VF	3 - 11	3 - 11	5 - 250	Ja	Ø 3 - 250	5	1	48475194	045242368334	38,80 €	46,56 €
150	3.2/2.1	8/12	-	3 - 11	3 - 11	5 - 100	Ja	Ø 3 - 100	5 50	1 1	48475091 48016091	045242368174 045242084685	24,70 € 222,30 €	29,64 € 266,76 €
200	3.2/2.1	8/12	S725VFR	3 - 11	3 - 11	5 - 175	Ja	Ø 3 - 160	5 50 500	1 1 1	48475093 48016093 48016000	045242368198 045242084708 045242084951	31,30 € 281,70 € 1989,00 €	37,56 € 338,04 € 2386,80 €
300	3.2/2.1	8/12	-	3 - 11	3 - 11	5 - 250	Ja	Ø 3 - 250	5	1	48475094	045242368204	42,30 €	50,76 €
									50	1	48016094	045242084715	380,50 €	456,60 €

## Holz und Kunststoff Sägeblätter

Blattlänge [mm]	Zahnteilung (mm)	Zähne pro Zoll	Ref.Nr.					Inhalt	Bestell-einheit	Artikel-nummer	GTIN	Preis o. MwSt.	UVP inkl. MwSt.
150	4.2	6	S644D	6 - 100	-	Ø 6 - 100	Ja	3	1	48001075	045242079810	14,00 €	16,80 €
150	4.2	6	S744D	6 - 50	-	Ø 6 - 50	Nein	3	1	48001076	045242079827	14,00 €	16,80 €
230	4.2	6	-	6 - 190	6 - 200	Ø 6 - 100	Ja	5	1	48475016	045242368068	42,20 €	50,64 €
240	5.5/6	4/5	S1531L	15 - 190	15 - 200	-	Nein	3	1	48001077	045242079834	22,90 €	27,48 €
240	8.5	3	S1542K	15 - 190	-	-	Nein	3	1	48001078	045242079841	26,80 €	32,16 €
150	4.2	6	-	6 - 60	6 - 60	-	Nein	2	1	4932493509	4058546483807	34,90 €	41,88 €
275	4.2	6	-	6 - 200	6 - 200	-	Nein	2	1	4932471693	4058546295929	53,90 €	64,68 €
300	4.2	6	S1344D	6 - 250	6 - 250	-	Nein	3	1	48001079	045242079858	18,00 €	21,60 €

## SAWZALL® Säbelsägeblätter für spezielle Materialien

### Spezialanwendung: Sägeblatt für Dünnbleche wie z.B. Lüftungskanäle

Spezielle Sägeblattspitze: für leichtes und schnelles Eintauchen in dünne Materialien <0,6 mm.  
Kein zusätzliches Werkzeug erforderlich.

Vielseitig: ideal für enge Kurvenschnitte sowie für Senkrechtschnitte.

Standzeit: sehr feine 30-TPI-Verzahnung, ideal für Schnitte in dünne Bleche von 0,6 bis 1,5 mm Stärke. Ideal für 0,8 mm dünne Lüftungskanäle.



Blattlänge [mm]	Zahnteilung (mm)	Zähne pro Zoll	Inhalt	Bestell-einheit	Artikel-nummer	GTIN	UVP o. MwSt.	UVP inkl. MwSt.
85	0.8	30	5	1	48471630	045242368037	42,90 €	51,48 €



### Spezialanwendung: Sägeblatt für Trockenbauwände







Präzise Schnitttiefe: nur 63 mm lang, schützt vor Beschädigung innen liegender Rohre oder Leitungen.

Doppelseitige Verzahnung: saubere Schnitte in Gipskarton, geringere Staubentwicklung als bei Handwerkzeug.





Spezielle Sägeblattspitze: für schnelles und leichtes Eintauchen.

Blattlänge [mm]	Zahnteilung (mm)	Zähne pro Zoll			Inhalt	Bestell-einheit	Artikel-nummer	GTIN	UVP o. MwSt.	UVP inkl. MwSt.
63	-	-	Ja	Ja	1	1	48471640	045242368044	10,60 €	12,72 €
125	4.2	6	Ja	Ja	5	1	48475052	045242368150	27,90 €	33,48 €

**Spezialanwendungen: Gusseisen / abrasive Materialien / Fiberglas**

Blattlänge [mm]	Zahnteilung (mm)	Zähne pro Zoll	Ref.Nr.						Inhalt	Bestell-einheit	Artikel-nummer	GTIN	UVP o. MwSt.	UVP inkl. MwSt.
230			-	Ø 10 - 160	Ø 10 - 160	3 - 175	-	-	1	1	48471450	045242368006	28,40 €	34,08 €
150	HM-bestückt		-	Ø 10 - 100	Ø 10 - 100	3 - 100	-	-	3	1	48471420	045242367979	24,30 €	29,16 €
230	HM-bestückt		S1130R	Ø 10 - 160	Ø 10 - 160	3 - 175	-	-	3	1	48471430	045242367986	33,00 €	39,60 €
305	8.5	3	S1241HM	-	-	6 - 150	10 - 250	10 - 250	1	1	48001080	045242079865	58,00 €	69,60 €
235	17	1.5	S1543HM	-	-	6 - 135	10 - 135	10 - 135	1	1	4932498318	4058546521875	35,50 €	42,60 €
300	17	1.5	S1243HM	-	-	6 - 150	10 - 200	10 - 200	1	1	4932498319	4058546521882	55,50 €	66,60 €
450	17	1.5	S2243HM	-	-	6 - 150	10 - 350	10 - 350	1	1	48001460	045242235353	79,60 €	95,52 €
235	8.5	3	S1141HM	-	-	6 - 135	10 - 135	10 - 135	1	1	4932498320	4058546521899	41,90 €	50,28 €
300	8.5	3	S1241HM	-	-	4 - 150	10 - 200	10 - 200	1	1	4932498321	4058546521905	54,90 €	65,88 €
450	8.5	3	S2041HM	-	-	4 - 150	10 - 350	10 - 350	1	1	4932498322	4058546521912	79,90 €	95,88 €

**Spezialanwendung: Isolationsmaterial / Karton / Schaumstoff**

Blattlänge [mm]	Zahnteilung (mm)	Zähne pro Zoll	Ref.Nr.					Inhalt	Bestell-einheit	Artikel-nummer	GTIN	UVP o. MwSt.	UVP inkl. MwSt.
300	Wellenschliff	Wellenschliff	-	Ja	Ja	Ja	Ja	1	1	48001084	045242079902	22,70 €	27,24 €

**Spezialanwendung: gefrorene Materialien**

Blattlänge [mm]	Zahnteilung (mm)	Zähne pro Zoll	Ref.Nr.		Inhalt	Bestell-einheit	Artikel-nummer	GTIN	UVP o. MwSt.	UVP inkl. MwSt.
230	6	4.2			100	1	4932501783	4058546644994	999,00 €	1198,80 €
300	6	4.2	S1211K		1	1	48001082	045242079889	23,70 €	28,44 €
400	6	4.2	-		1	1	48001083	045242079896	32,50 €	39,00 €

## Spezialanwendung: Säbelsägeblatt Flush Cut



FLOOR GUARD Schnittiefenbegrenzer schützt Verzahnung bei Bodenschnitten.

Extrahoher Blattkörper für gerade Schnitte.

FANG TIP™ Eintauchspitze für schnelle Tauchschnitte.

Speziell entwickelt für bündige Schnitte in Holz und Holz mit Nägeln. Nicht geeignet für den Einsatz in Stein, Ziegel und Stahl.



Blattlänge [mm]	Zahnteilung (mm)	Zähne pro Zoll	Ref.Nr.	Inhalt	Bestell-einheit	Artikel-nummer	GTIN	UVP o. MwSt.	UVP inkl. MwSt.
300	5	5	-	1	1	48001600	045242253272	58,00 €	69,60 €















## SAWZALL® Säbelsägeblätter Sets

Beschreibung	Inhalt	Bestell-einheit	Artikel-nummer	GTIN	UVP o. MwSt.	UVP inkl. MwSt.
<b>SAWZALL™ Säbelsägeblatt-Set (5-teilig)</b> ① 1 x THE AX™ Holz mit Nägeln - 230 mm x 5 TPI (48005026), 1 x WRECKER™ Multimaterial - 230 mm x 7/11 TPI (48005706), 1 x THE TORCH™ Metall - 230 mm x 14 TPI (48005787), 1 x THE TORCH™ Metall - 150 x 14 TPI (48005782), 1 x THE TORCH™ Metall - 150 mm x 18 TPI (48005784)	5	1	49472205	045242481408	38,70 €	46,44 €
<b>SAWZALL™ HM-bestückte Abbruch-Säbelsägeblätter-Set (5-teilig)</b> ② Holz mit Nägeln: 2 x AX™ HM-bestückt - 230 mm / 5 TPI. Metall: 2 x TORCH™ HM-bestückt - 150 mm / 8 TPI, 1 x TORCH™ Hm-bestückt - 230 mm / 230 TPI	5	1	49472206	045242481446	148,50 €	178,20 €
<b>SAWZALL™ Säbelsägeblatt-Set (10-teilig)</b> ③ 3x THIN KERF Metall - 150 mm x 14 TPI (48005182), 3x THIN KERF Metall - 150 mm x 24 TPI (48005186), 2x THIN KERF Holz mit Nägeln - 150 mm x 5 TPI (48005035), 1x THIN KERF Holz mit Nägeln - 230 mm x 5 TPI (48005036), 1x THIN KERF Metall - 230 mm x 18 TPI (48005188)	10	1	49472211	045242481958	50,70 €	60,84 €
<b>SAWZALL™ Säbelsägeblatt-Set (12-teilig)</b> ④ 2x THE AX™ Holz mit Nägeln - 150 mm x 5 TPI (48005021), 2x THE AX™ Holz mit Nägeln - 230 mm x 5 TPI (48005026), 4x TORCH™ Metall - 150 mm x 18 TPI (48005784), 2x TORCH™ Metall - 230 mm x 14 TPI (48005787), 2x WRECKER™ Multimaterial - 150 mm x 7/11 TPI (48005701)	12	1	49472229	045242481934	77,50 €	93,00 €
<b>SAWZALL™ Säbelsägeblätter-Set (13-teilig)</b> ⑤ 2 x WRECKER™ Multimaterial - 150 mm, 2 x AX™ Holz mit Nägeln - 150 mm, 2 x AX™ Holz mit Nägeln - 230 mm, 4 x TORCH™ Metall - 150 mm, 2 x TORCH™ Metall - 230 mm, 1 x TORCH™ HM-bestückt - 150 mm	13	1	49472231	045242481460	106,50 €	127,80 €



## HACKZALL™ Säbelsägeblätter

Speziell entwickelte Sägeblätter für den Einsatz mit der 12 V HACKZALL™ Akku-Kompakt-Säbelsäge. Bi-Metall-Verzahnung für lange Standzeiten und hohe Stabilität. Optimierte Zahngeometrie für schnelle Schnitte. Extradünnes Blatt für schnellere Schnittgeschwindigkeit und 35 % längeres Arbeiten pro Akkuladung verglichen mit Standard-Bi-Metall-Sägeblättern.

Blattlänge [mm]	Zahnteilung (mm)	Zähne pro Zoll							Inhalt	Bestell-einheit	Artikel-nummer	GTIN	UVP o. MwSt.	UVP inkl. MwSt.	
	100	4.2	6	-	-	-	-	6 - 40	Ø 10 - 40	5	1	48475460	045242367788	18,90 €	22,68 €
	150	1.8	14	3 - 6	Ø 10 - 32	3 - 6	3 - 6	-	Ø 10 - 50	5	1	49005614	045242160334	20,40 €	24,48 €
	100	1.4	18	1.5 - 4	Ø 10 - 32	1.5 - 4	-	-	-	5	1	49005418	045242160341	18,90 €	22,68 €
	100	1	25	0.5 - 3	Ø 8 - 32	0.5 - 3	-	-	-	5	1	49005424	045242160358	18,90 €	22,68 €
	75	-	-	-	-	-	-	-	-	1	1	49005456	045242219476	16,50 €	19,80 €
75 mm Schaber: zum schnellen und einfachen Entfernen von Farb-, Kleber- und Mörtelresten.															
	125	-	-	-	-	-	-	-	-	1	1	49005455	045242293421	23,10 €	27,72 €
125 mm breiter Schaber: zum schnellen und einfachen Entfernen von Farb-, Kleber-, Silikon- und Tapetenresten sowie zum Entfernen von Rost.															
	60	-	-	-	-	-	-	-	-	1	1	49005450	045242221066	25,50 €	30,60 €
Fugenklinge: zum schnellen und einfachen Entfernen von Fugen ab 4 mm.															
										10	1	49220220	045242160365	48,60 €	58,32 €
<b>HACKZALL™ Sägeblatt Set (10-teilig)</b>															
2 x 49005460, 3 x 49005614, 3 x 49005424, 2 x 49005418															



# STICHSÄGE- BLÄTTER

## ÜBERBLICK MATERIALQUALITÄT

### HCS

- Kohlenstoffstahl - die Stichsägeblätter sind geeignet für Schnitte in alle Arten von Holz und Kunststoff

### HSS

- Hochleistungsschnellstahl - die Stichsägeblätter sind geeignet für Schnitte in Metall, NE-Metall und Aluminium.

### HM

- Hartmetall-bestückt - die Stichsägeblätter sind geeignet für Schnitte in abrasiven Materialien.

### TC

- Legierter Stahl mit Hartmetallbestückung - die Stichsägeblätter sind geeignet für glasfaserverstärkte Materialien und extrem harte Materialien wie Edelstahl.

### BI-METALL

- aus HSS-Stahl, der durch ein elektronisches Schweißverfahren auf einem flexiblen Legierungsstahlrücken aufgebracht ist. Die Stichsägeblätter sind geeignet für maximale Schnittleistung in sehr anspruchsvollen Anwendungen sowohl in Holz als auch Metall.

### BI-METALL-STICHSÄGEBLÄTTER BIETEN FOLGENDE VORTEILE:

- Flexibel und bruchresistent
- längere Standzeit - in Metall bis zu 2x längere und in Holz bis zu 5x längere Standzeit verglichen mit herkömmlichen HCS- und HSS-Stichsägeblättern.
- Sehr verschleißfest und hitzebeständig, die Zähne bleiben länger geschärft.

Flexibler und bruchresistenter Stahlrücken, geeignet für eine Vielzahl an Anwendungen

Bi-Metal



HSS-Stahl mit extra harter Verzahnung

## Farbcodierungssystem

Farbcodierung an der Blattaufnahme passend zu den jeweiligen Materialien.



= Für alle Arten von Holz, beschichtete Spanplatten, Spanplatten, Sperrholz, Tischlerplatten und Kunststoff. Silberner Blattkörper.



= Für alle Arten von Metallen, NE-Metallen, Stahl, Aluminium, Messing, Kupfer, Edelstahl, Blei, Zinn und Sandwichmaterialien. Silberner Blattkörper.



= Für spezielle Materialien wie z.B. Karton, Gummi, Fiberglas, Schaumstoff und abrasive Materialien. Schwarzer Blattkörper.



= Bi-Metall Stichsägeblätter mit einem weißen Blattkörper und dem entsprechenden Farbcodierung am Aufnahmeschaft: gelb für Holz und blau für Metall.











## Spezialanwendung: Isolationsmaterial

Blattlänge [mm]	Zahn- teilung (mm)	Ref.Nr.					Inhalt	Bestell- einheit	Artikel- nummer	GTIN	UVP o. MwSt.	UVP inkl. MwSt.
155		T 313 AW	Ja	Ja	Ja	Ja	5	1	4932430144	4002395378050	32,80 €	39,36 €

## Stichsägeblätter - T-Aufnahme

Beschreibung	Inhalt	Bestell- einheit	Artikel- nummer	GTIN	UVP o. MwSt.	UVP inkl. MwSt.
<b>① Stichsägeblatt-Set (5-teilig). Geeignet für Anwendungen in Holz und Metall.</b> Stichsägeblatt 4932213116, 4932254061, 4932254063, 4932254064, 4932254071	5	1	4932345825	4002395314850	8,20 €	9,84 €
<b>② Stichsägeblatt-Set (35-teilig). Geeignet für Anwendungen in Holz und Metall.</b> 7 x Stichsägeblatt 75 mm (T144D) für schnelle Schnitte in Holz, 7 x Stichsägeblatt (T101D) für saubere Schnitte in Holz, 7 x Stichsägeblatt (T101B) für saubere Schnitte in Holz, 7 x Stichsägeblatt (T244D) für Kurvenschnitte in Holz, 7 x Stichsägeblatt (T118A) für Schnitte in Metall	35	12	4932479088	4058546368821	53,50 €	64,20 €



## U-Aufnahme Stichsägeblätter

Blattlänge [mm]	Zahn- teilung (mm)	Ref.Nr.							Inhalt	Bestell- einheit	Artikel- nummer	GTIN	UVP o. MwSt.	UVP inkl. MwSt.
75	4	A 2202	5 - 60	< 60	-	Nein	Ja	Ja	5	1	4932354508	4002395321070	9,50 €	11,40 €
75	2.5	A5035/A5041	< 30	< 60	< 30	Ja	Nein	Nein	5	1	4932354506	4002395321056	11,10 €	13,32 €



## Multitool Zubehör - STARLOCK Aufnahme

Durch die STARLOCK Universalaufnahme sind Milwaukee® Multitool Zubehöre kompatibel mit den gängigen Multifunktionswerkzeugen.

### Multitool Sägeblätter für Holz

Beschreibung	Breite (mm)	Länge (mm)	Weichholz	Hard Wood	Kunststoff	Holz mit Nägeln	Metallrinnen und -profile	Inhalt	Bestell-einheit	Artikel-nummer	GTIN	UVP o. MwSt.	UVP inkl. MwSt.
① Holz 35 mm Tauchsägeblatt	35	42	✓		✓			1	1	48906001	045242600298	14,10 €	16,92 €
								10	1	48906004	045242600281	119,90 €	143,88 €
② Holz 35 mm Tauchsägeblatt mit 3-Cut-Verzahnung für schnelle und saubere Schnitte	35	42	✓	✓	✓			1	1	48906011	045242600304	16,30 €	19,56 €
								10	1	48906014	045242600311	138,50 €	166,20 €
								50	1	48906511	045242739974	599,00 €	718,80 €
③ Holz 65 mm breites Tauchsägeblatt	65	42	✓		✓			1	1	48906005	045242600274	15,70 €	18,84 €
								50	1	48906505	045242739943	579,00 €	694,80 €
④ Holz 65 mm breites Tauchsägeblatt mit 3-Cut-Verzahnung für schnelle und saubere Schnitte	65	42	✓	✓	✓			1	1	48906015	045242600328	16,50 €	19,80 €
⑤ Holz 35 mm Tauchsägeblatt, Bi-Metall für eine lange Standzeit und mit 3-Cut-Verzahnung für schnelle und saubere Schnitte	35	42	✓	✓	✓			1	1	48906017	045242600335	18,40 €	22,08 €
								10	1	48906019	045242600342	156,40 €	187,68 €



### Multitool Sägeblätter für Multimaterial

Beschreibung	Breite (mm)	Länge (mm)	Weichholz	Hard Wood	Kunststoff	Holz mit Nägeln	Metallrinnen und -profile	Inhalt	Bestell-einheit	Artikel-nummer	GTIN	UVP o. MwSt.	UVP inkl. MwSt.
① Holz mit Nägeln 20 mm schmales Bi-Metall-Tauchsägeblatt für eine lange Standzeit	20	34	✓	✓	✓	✓		1	1	48906000	045242670673	12,40 €	14,88 €
② Holz mit Nägeln 35 mm Tauchsägeblatt. Bi-Metall für eine lange Standzeit	35	42	✓	✓	✓	✓		1	1	48906021	045242600359	16,50 €	19,80 €
							10	1	48906024	045242600366	140,20 €	168,24 €	
							50	1	48906521	045242739929	605,00 €	726,00 €	
③ Holz mit Nägeln 65 mm Tauchsägeblatt. Bi-Metall für eine lange Standzeit	65	42	✓		✓	✓		1	1	48906027	045242600373	17,20 €	20,64 €
							50	1	48906527	045242739950	639,00 €	766,80 €	
④ Multi-Material 28 mm Tauchsägeblatt. Bi-Metall für eine lange Standzeit	28	47	✓	✓	✓	✓	✓	1	1	48906031	045242600380	17,70 €	21,24 €
								10	1	48906034	045242600397	150,50 €	180,60 €
								50	1	48906531	045242739936	649,00 €	778,80 €
⑤ Multi-Material 43 mm Tauchsägeblatt. Bi-Metall für eine lange Standzeit	43	47	✓	✓	✓	✓	✓	1	1	48906035	045242600403	18,80 €	22,56 €
⑥ Multi-Material 35 mm Tauchsägeblatt. HM-bestückt für eine überragende Standzeit (30x länger als Standardblätter)	35	32	✓	✓	✓	✓	✓	1	1	48906040	045242600458	30,70 €	36,84 €
⑦ Multi-Material 85 mm Segment-Sägeblatt	85	20	✓	✓	✓	✓	✓	1	1	48906038	045242600410	25,50 €	30,60 €
⑧ Multi-Material 100 mm Segment-Sägeblatt Bi-Metall für eine lange Standzeit	100	28	✓	✓	✓	✓	✓	1	1	48906039	045242600427	47,30 €	56,76 €



### Multitool Blätter zur Fugentfernung & zum Grobschliff

Beschreibung	Breite (mm)	Länge (mm)	Fugenmörtel	Fliesenkleber	Inhalt	Bestell-einheit	Artikel-nummer	GTIN	UVP o. MwSt.	UVP inkl. MwSt.
① 2,2 mm starkes Hartmetall-bestücktes Sägeblatt. Zur Entfernung schadhafter Fugen zwischen Wand- oder Bodenfliesen	75	20	✓		1	1	48906051	045242600441	29,10 €	34,92 €
② 1,2 mm starkes Hartmetall-bestücktes Sägeblatt. Zum Entfernen schadhafter Fugen zwischen Wand- oder Bodenfliesen	75	20	✓		1	1	48906050	045242600434	29,10 €	34,92 €
③ 2,2 mm starkes Diamant-bestücktes Sägeblatt für eine überragende Standzeit. Zum Entfernen schadhafter Fugen zwischen Wand- oder Bodenfliesen	90	25	✓		1	1	48906053	045242600489	69,90 €	83,88 €
④ 1,2 mm starkes Diamant-bestücktes Sägeblatt für eine überragende Standzeit. Zum Entfernen schadhafter Fugen zwischen Wand- oder Bodenfliesen	75	25	✓		1	1	48906052	045242600465	64,30 €	77,16 €
⑤ Hartmetall-bestückte Raspel zum Grobschliff und Glätten von Fliesenkleber, Mörtel und Holz	80	80		✓	1	1	48906054	045242600496	31,40 €	37,68 €



## Multitool Schaber & Spachtel

Beschreibung	Breite (mm)	Länge (mm)	Fliesenkleber	Klebstoffe	Teppich	Silicon / Acrylic	Inhalt	Bestell-einheit	Artikel-nummer	GTIN	UVP o. MwSt.	UVP inkl. MwSt.
① Flexibler Spachtel zum Entfernen von weichen Kleberrückständen wie Silikon, Acryl, Teppichkleber und alten Lackresten	52	37		✓		✓	1	1	48906061	045242600540	10,30 €	12,36 €
② Fester Spachtel zum Entfernen von harten Kleberrückständen wie Fliesenkleber oder Betonresten und alten Lackresten	52	37	✓	✓	✓		1	1	48906062	045242600557	17,20 €	20,64 €
③ Flexibler Spachtel zum Entfernen von Silikon und weichem Fensterkitt	70	-				✓	1	1	48906063	045242600564	29,10 €	34,92 €
④ Messer mit 3 Schneidflächen. Zum Schneiden von Teppich, PVC-Boden, Karton und Dachpappe	40	-			✓		1	1	48906060	045242600519	24,70 €	29,64 €



## Multitool Schleifzubehör

Beschreibung	Breite (mm)	Länge (mm)	Inhalt	Bestell-einheit	Artikel-nummer	GTIN	UVP o. MwSt.	UVP inkl. MwSt.
① Schleifplatte 93 x 93 mm - Kletttaftung	93	93	1	1	48906070	045242600571	14,80 €	17,76 €

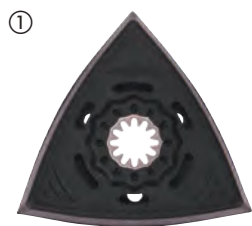

## Multitool Zubehörsets

Beschreibung	Inhalt	Bestell- einheit	Artikel- nummer	GTIN	UVP o. MwSt.	UVP inkl. MwSt.
<b>Multitool Zubehörset (5-teilig)</b>						
① 2 x 48906001 35 mm Tauchsägeblatt für Holz, 2 x 48906011 35 mm Tauchsägeblatt für weiches und hartes Holz mit 3-Cut-Verzahnung, 1 x 48906021 35 mm Bi-Metall-Tauchsägeblatt für Holz und Holz mit Nägeln	5	12	<b>48906114</b>	045242670680	72,40 €	86,88 €
<b>Multitool Zubehörset für Holz und Metall (5-teilig)</b>						
② 1 x 48906011 35 mm Tauchsägeblatt für weiches und hartes Holz mit 3-Cut-Verzahnung, 2 x 48906021 35 mm Bi-Metall Tauchsägeblatt für Holz und Holz mit Nägeln, 2 x 48906031 28 mm Multimaterial Bi-Metall Tauchsägeblatt	5	12	<b>48906115</b>	045242670697	79,20 €	95,04 €
<b>Renovierungs-Set (8-teilig)</b>						
③ 2 x 28 mm Tauchsägeblatt Multimaterial, 2 x 43 mm Tauchsägeblatt Multimaterial, 1 x 2,2 mm starkes HM-bestücktes Sägeblatt, 1 x Messer, 1 x HM-Raspel, 1 x 52 mm flexibler Spachtel	8	1	<b>48906088</b>	045242600649	153,30 €	183,96 €
<b>Multitool-Zubehörset Universal (11-teilig)</b>						
④ 2 x 35 mm Tauchsägeblatt, 2 x 65 mm Tauchsägeblatt, 1 x 65 mm Tauchsägeblatt mit Japanverzahnung, 2 x 28 mm Tauchsägeblatt Multimaterial, 2 x 43 mm Tauchsägeblatt Multimaterial, 1 x 85 mm Segmentsägeblatt, 1 x 52 mm fester Spachtel	11	1	<b>48906090</b>	045242600663	176,00 €	211,20 €
⑤ <b>Box für Multitool Zubehör</b>	1	1	<b>4932479838</b>	4058546376321	17,00 €	20,40 €



## Fräsersets für Oberfräsen

Beschreibung	Inhalt	Bestell- einheit	Artikel- nummer	GTIN	UVP o. MwSt.	UVP inkl. MwSt.
① Fräsersatz mit 8 mm Schaft (12-teilig)	12	1	<b>4932451668</b>	4002395275564	128,00 €	153,60 €
② Fräsersatz für Oberfräsen 12 mm (6-teilig)	6	1	<b>4932493578</b>	4058546484491	139,00 €	166,80 €
③ Fräsersatz mit 1/2" Aufnahmeschaft (6-teilig)	6	1	<b>4932493579</b>	4058546484507	139,00 €	166,80 €

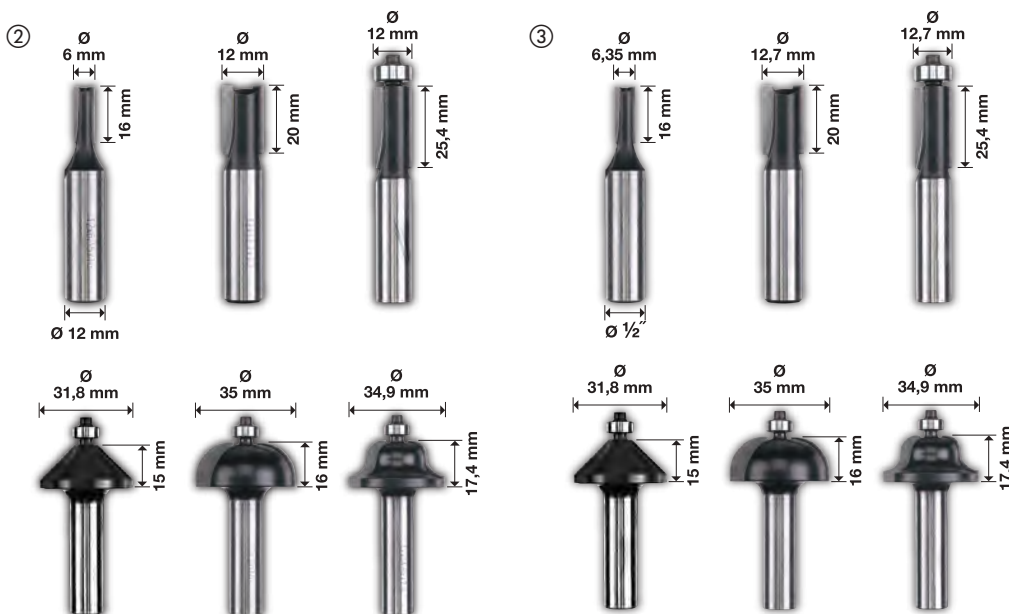



# MILWAUKEE® FRÄSER

## BESTES FINISH // LANGLEBIGKEIT // PRÄZISION

Fräser sind für höchste Präzision und langlebige Performance entwickelt. Ob zum Kanten formen, Nuten fräsen oder individuelle Holzverbindungen herstellen, unsere Fräser liefern bei jedem Arbeitsgang saubere und gleichmäßige Ergebnisse. Entwickelt für Langlebigkeit, sind die Fräser für jede Baustelle und Werkstatt ideal geeignet. Entdecken Sie unser komplettes Sortiment - ideal für Profis, die Wert auf Genauigkeit, Kontrolle und höchste Zuverlässigkeit legen.

## EIGENSCHAFTEN

### ULTRASCHARF

DER MEHRACHSIGE CNC-SCHLEIFPROZESS ERZEUGT EINE ULTRASCHARFE SCHNEIDGEOMETRIE FÜR BESTE SCHNITTHALTIGKEIT, DER FRÄSER BLEIBT LÄNGER SCHARF

### MIT COBALT VERSETZTES HARTMETALL

MIT COBALT VERSETZTES WOLFRAMCARBID-HARTMETALL FÜR BESTE STANDZEIT. DICKESES HARTMETALL GEEIGNET FÜR MEHRFACHES NACHSCHÄRFEN

### DREILAGIGES LÖTVERFAHREN

DAS HARTMETALL IST IN EINEM DREISTUFIGEN PROZESS (SILBER-KUPFER-SILBER) AUF DEN FRÄSKÖRPER GELÖTET FÜR EINE STARKE BINDUNG

### HOCHWERTIGER STAHL

HERGESTELLT AUS HOCHWERTIGEM STAHLSTANGENMATERIAL FÜR MAXIMALE FESTIGKEIT UND HOHE RUNDLAUFGENAUIGKEIT DES SCHAFTES

### GLEITBESCHICHTUNG

REDUZIERT DIE REIBUNG FÜR SCHNELLERE UND KÜHLERE SCHNITTE. SCHÜTZT VOR KORROSION UND ANSAMMLUNG VON HARZ

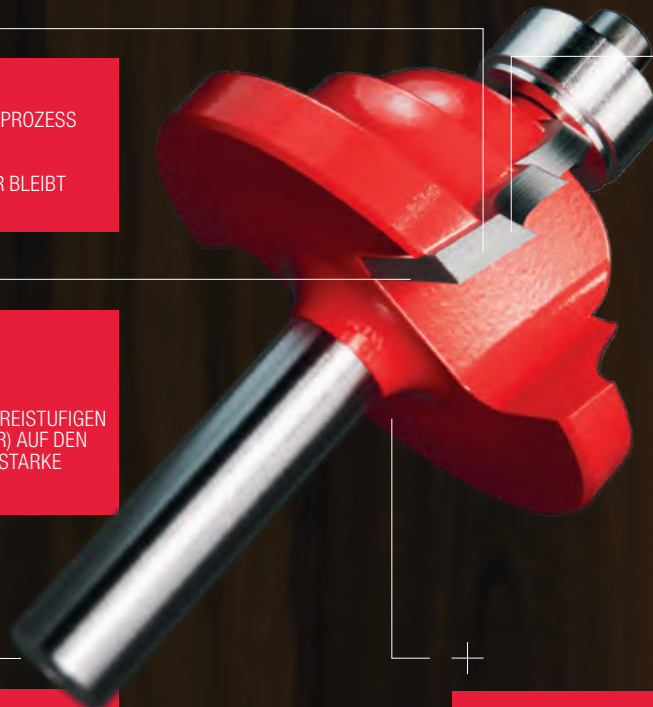



## Vollhartmetall-Spiralfräser mit positiven Spiralschneiden

Spiralfräser mit positiven Spiralschneiden haben eine geschärfte Spitze für schnelleres Eintauchen und kontrollierte Eintauchtiefe ohne zu stoppen im Vergleich zu Nutfräsern, die in Intervallen von maximal 25 mm eintauchen können.

Ein Spiralfräser mit positiven Spiralschneiden wirft die Späne nach oben aus und sorgt so für eine optimale Spanabfuhr, was zu höheren Vorschubgeschwindigkeiten ohne Verbrennungen und einer sauberen Oberfläche auf der Unterseite des Werkstücks führt.

Geeignet für Weich-/Hartholz, MDF, kunststoffbeschichtete Platten, Sperrholz, Kunststoff und Verbundwerkstoffe.

Für den Einsatz mit tragbaren/stationären Oberfräsen sowie CNC-Maschinen.

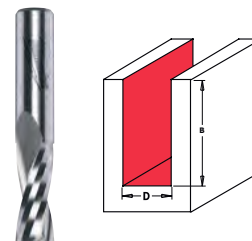

Schaftdurchmesser (mm)	Ø (mm)	Gesamtlänge (mm)	Arbeitslänge (mm)	Vollhartmetall Hartholz	Inhalt	Bestell-einheit	Artikel-nummer	GTIN	UVP o. MwSt.	UVP inkl. MwSt.
¼"	3.18	50.8	12.7	Ja	1	1	4932500908	4058546622107	33,10 €	39,72 €
¼"	3.97	50.8	12.7	Ja	1	1	4932500909	4058546622114	33,10 €	39,72 €
¼"	4.76	50.8	19.05	Ja	1	1	4932500910	4058546622121	33,10 €	39,72 €
¼"	6.35	63.5	25.4	Ja	1	1	4932500911	4058546622138	31,40 €	37,68 €
½"	12.7	76.2	31.75	Ja	1	1	4932500912	4058546622145	95,80 €	114,96 €
8	3	60	12	Ja	1	1	4932500913	4058546622152	33,70 €	40,44 €
8	4	60	15	Ja	1	1	4932500914	4058546622169	33,70 €	40,44 €
8	5	60	17	Ja	1	1	4932500915	4058546622176	37,30 €	44,76 €
8	6	70	27	Ja	1	1	4932500916	4058546622183	38,90 €	46,68 €
8	8	80	32	Ja	1	1	4932500917	4058546622190	46,30 €	55,56 €
12	12	100	52	Ja	1	1	4932500918	4058546622206	117,90 €	141,48 €

## Langlochnutfräser

2 extra dicke Hartmetallspitzen zur Herstellung von Zapfen, Zapfenlöchern und zum Einlassen von Scharnieren.

Die Hartmetallspitzen haben einen negativen Scherwinkel für splitterfreies Oberflächenfinish.

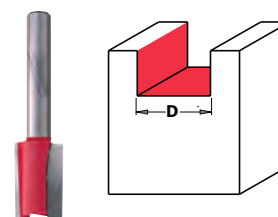

Schaftdurchmesser (mm)	Ø (mm)	Gesamtlänge (mm)	Arbeitslänge (mm)	Inhalt	Bestell-einheit	Artikel-nummer	GTIN	UVP o. MwSt.	UVP inkl. MwSt.
¼"	12.7	54	20	1	1	4932500921	4058546622237	21,40 €	25,68 €
8	19	54	19	1	1	4932500922	4058546622244	24,30 €	29,16 €

## Bündigfräser

2-spiralige Hartmetallschneiden mit unten gelagerten Kugellager zur Selbstführung.

Das Kugellager hat den gleichen Durchmesser wie der Fräser, somit eignen sich die Fräser ideal zum Bündigfräsen von Kunststoff- oder Furnierkanten.

Fräser mit abgewinkelter Schneide benötigen weniger Vorschubdruck und ermöglichen so einen schnelleren Arbeitsfortschritt. Die abgewinkelte Schneide reduziert die Krafterwirkung auf die Schneide für eine geringere Bruchgefahr sowie eine geringere Gefahr von Ausrissen für sauberere Schnitte in Holz und Melaminplatten.

Nach dem Nachschärfen Kugellager wie folgt ersetzen: Kugellager B8 Ø 9,5 mm 4932501062 mit Kugellager B9 Ø 9,3 mm 4932501063. Kugellager B10 Ø 12,7 mm 4932501064 mit Kugellager B12 Ø 12,5 mm 4932501066.

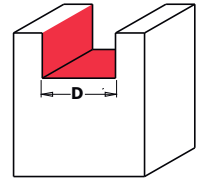

Schaftdurchmesser (mm)	Ø (mm)	Gesamtlänge (mm)	Arbeitslänge (mm)	Vollhartmetall Hartholz	Schnittwinkel (°)	Inhalt	Bestell-einheit	Artikel-nummer	GTIN	UVP o. MwSt.	UVP inkl. MwSt.
1/4"	6.35	63.5	25.4	Ja	0°	1	1	4932500923	4058546622251	38,40 €	46,08 €
1/4"	9.5	55.5	12.7		0°	1	1	4932501173	4058546638894	28,40 €	34,08 €
1/4"	9.5	68.2	25.4		0°	1	1	4932500924	4058546622268	30,50 €	36,60 €
1/4"	12.7	70.7	25.4		-3°	1	1	4932500925	4058546622275	30,50 €	36,60 €
1/4"	12.7	71	25.4		0°	1	1	4932501174	4058546638900	45,10 €	54,12 €
1/2"	12.7	94	38.1		0°	1	1	4932500926	4058546622282	41,20 €	49,44 €
1/2"	12.7	104	50.8		0°	1	1	4932500927	4058546622299	44,60 €	53,52 €
1/2"	19	110	50.8		-3°	1	1	4932500928	4058546622305	53,00 €	63,60 €
8	9.5	68.2	25.4		0°	1	1	4932500929	4058546622312	30,50 €	36,60 €
8	12.7	70.7	25.4		-3°	1	1	4932500930	4058546622329	30,50 €	36,60 €
8	19	74.5	25.4		-3°	1	1	4932500931	4058546622336	41,20 €	49,44 €
12	12.7	104	50.8		0°	1	1	4932500932	4058546622343	44,60 €	53,52 €
12	19	110	50.8		-3°	1	1	4932500933	4058546622350	53,00 €	63,60 €

## Wendeplatten-Bündigfräser

Gerade Bündigfräser mit 2 austauschbaren Wendeplatten und unten gelagertem Kugellager.

Immer einen scharfen Fräser durch das Wendeplatten-System mit 4 x 35° Schneidkanten.

Fräser mit Ø 8 mm Schaft haben ein Kugellager und die Fräser mit Ø12 / 1/2" Schaft ein doppeltes Kugellager.

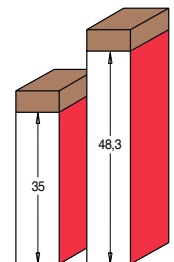

Schaftdurchmesser (mm)	Ø (mm)	Gesamtlänge (mm)	Arbeitslänge (mm)	Kugellager Typ	Anschl.-gring Typ	Wendeplatten Typ	Schraube   Mutter Typ	Unterlegscheibe   Distanzstück Typ	Inhalt	Bestell-einheit	Artikel-nummer	GTIN	UVP o. MwSt.	UVP inkl. MwSt.
1/2"	19	112	50	B6	C4	K4	S2, S3	W4	1	1	4932500934	4058546622367	84,70 €	101,64 €
8	19	77	30	B6	C2	K3	S2, S3	W4	1	1	4932500935	4058546622374	72,80 €	87,36 €
12	19	112	50	B6	C4	K4	S2, S3	W4	1	1	4932500936	4058546622381	84,70 €	101,64 €

## Schablonen-Nutfräser

2-spiralige Hartmetallschneiden mit oben gelagertem Kugellager für präzise Selbstführung entlang von Schablonen ohne Führungsbüchse.

Mittels Schablone lässt sich mit diesem Fräser ein- und dieselbe Kontur an beliebig vielen Werkstücken anbringen.

Das Kugellager hat den gleichen Durchmesser wie der Fräser.

Fräser haben eine Bodenschneide und können so von oben eintauchen, bevor sie an der Schablone entlang geführt werden.

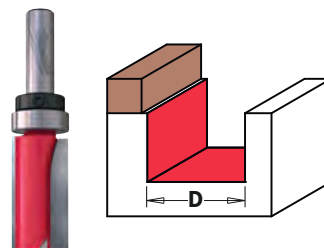

Schaftdurchmesser (mm)	Ø (mm)	Gesamtlänge (mm)	Arbeitslänge (mm)	Kugellager Typ	Anschlagring Typ	Inhalt	Bestelleinheit	Artikelnummer	GTIN	UVP o. MwSt.	UVP inkl. MwSt.
¼"	12.7	57.2	19	B1	C1	1	1	4932500937	4058546622398	36,90 €	44,28 €
¼"	12.7	70	31.7	B1	C1	1	1	4932501175	4058546638917	38,40 €	46,08 €
¼"	15.8	66.5	19	B2	C1	1	1	4932500938	4058546622404	40,60 €	48,72 €
½"	19	92	50.8	B4	C4	1	1	4932500939	4058546622411	55,80 €	66,96 €
8	16	66.5	31.7	B3	C2	1	1	4932500941	4058546622435	43,20 €	51,84 €
8	19	66.5	31.7	B3	C2	1	1	4932500942	4058546622442	47,60 €	57,12 €
8	22	57	20	B5	C2	1	1	4932500943	4058546622459	40,60 €	48,72 €
12	19	92	50.8	B4	C3	1	1	4932500944	4058546622466	55,80 €	66,96 €

## Wendepplatten-Schablonen-Nutfräser

Schablonenfräser mit 2 austauschbaren Wendepplatten. Mit oben gelagertem Kugellager für präzises, selbst führendes Fräsen entlang einer Schablone ohne Führungsbüchse zur Schablonenreproduktion, um wiederholbare und komplexe Formen zu fräsen.

Immer einen scharfen Fräser durch das Wendepplatten-System mit 4 x 35° Schneidkanten.

Die Wendepplatte hat einen 3° Schnittwinkel für Tauchschnitte und hochpräzise Schnitte.

Besonders geeignet zum Zuschneiden von Laminat.

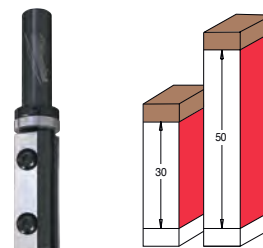

Schaftdurchmesser (mm)	Ø (mm)	Gesamtlänge (mm)	Arbeitslänge (mm)	Kugellager Typ	Anschlagring Typ	Wendepplatten Typ	Schraube   Mutter Typ	Inhalt	Bestelleinheit	Artikelnummer	GTIN	UVP o. MwSt.	UVP inkl. MwSt.
½"	19	100	48.3	B4	C4	K2	S2	1	1	4932500948	4058546622503	128,10 €	153,72 €
8	16	80	35	B3	C2	K1	S1	1	1	4932500949	4058546622510	111,80 €	134,16 €
12	19	100	48.3	B4	C4	K2	S2	1	1	4932500950	4058546622527	128,10 €	153,72 €

## Wendepplatten-Schablonen-/Bündigfräser

Nutfräser mit doppeltem Kugellager und 2 austauschbaren Wendepplatten.

Das Doppelkugellager ermöglicht die flexible Platzierung der Schablonen sowohl oberhalb als auch unterhalb des Werkstücks. Es sorgt außerdem für mehr Stabilität bei hohem Materialabtrag.

Immer einen scharfen Fräser durch das Wendepplatten-System mit 4 x 35° Schneidkanten.

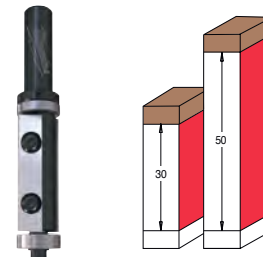

Schaftdurchmesser (mm)	Ø (mm)	Gesamtlänge (mm)	Arbeitslänge (mm)	Kugellager Typ	Anschlagring Typ	Wendepplatten Typ	Schraube   Mutter Typ	Unterlegscheibe   Distanzstück Typ	Inhalt	Bestelleinheit	Artikelnummer	GTIN	UVP o. MwSt.	UVP inkl. MwSt.
½"	19	110	50	B4, B6	C4	K4	S2, S3	W4	1	1	4932500945	4058546622473	90,00 €	108,00 €
8	19	90	30	B6, B7	C2	K3	S2, S3	W4	1	1	4932500946	4058546622480	78,70 €	94,44 €
12	19	110	50	B4, B6	C4	K4	S2, S3	W4	1	1	4932500947	4058546622497	90,00 €	108,00 €

## Kantenfräser

2-Schneiden-Hartmetallfräser mit unten gelagertem Kugellager für selbstführende Führung ohne Schablone.

Zum Fräsen von 45° Fasenkanten an den Ecken eines Werkstücks.

Nach dem Nachschärfen das Kugellager wie folgt austauschen: Kugellager B8 Ø 9,5 mm 4932501062 mit Kugellager B9 Ø 9,3 mm 4932501063. Kugellager B10 Ø 12,7 mm 4932501064 mit Kugellager B12 Ø 12,5 mm 4932501066.

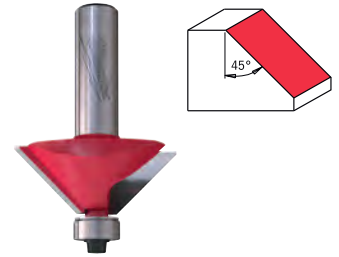

Schaft-durchmesser (mm)	Ø (mm)	Gesamtlänge (mm)	Arbeitslänge (mm)	Schnittwinkel (°)	Kugellager Typ	Schraube   Mutter Typ	Unterlegscheibe   Distanzstück Typ	Inhalt	Bestell-einheit	Artikel-nummer	GTIN	UVP o. MwSt.	UVP inkl. MwSt.
¼"	31.7	53.3	9.5	45°	B10	S5	W2	1	1	4932501003	4058546623050	35,70 €	42,84 €
½"	31.7	53.3	9.5	45°	B10	S6	W3	1	1	4932501210	4058546639266	35,70 €	42,84 €
½"	45	66.5	18	45°	B10	S5	W2	1	1	4932501004	4058546623067	46,20 €	55,44 €
8	31.7	53.3	9.5	45°	B10	S5	W2	1	1	4932501005	4058546623074	35,70 €	42,84 €
8	45	60.5	18	45°	B10	S5	W2	1	1	4932501006	4058546623081	45,10 €	54,12 €
12	31.7	53.3	10	45°	B10	S5	W2	1	1	4932501211	4058546639273	35,70 €	42,84 €
12	65	77.1	26	45°	B10	S5	W2	1	1	4932501007	4058546623098	81,20 €	97,44 €

## Bündig- und Fasenfräser

Besonders geeignet zum Anfasen von Laminat.

Art.Nr. 4932501001 ist mit 3 Hartmetall-Schneidkanten ausgestattet. Die spezielle kurze Schnittlänge ist ideal zum Anfasen von Kunststofflaminaten und allen Holzarten.

Art.Nr. 4932501002 ist mit 2 Hartmetall-Schneidkanten ausgestattet. Der Bündig-Fasenfräser eignet sich zum Abschrägen.

Nach dem Nachschärfen das Kugellager wie folgt austauschen: Kugellager B8 Ø 9,5 mm 4932501062 mit Kugellager B9 Ø 9,3 mm 4932501063.

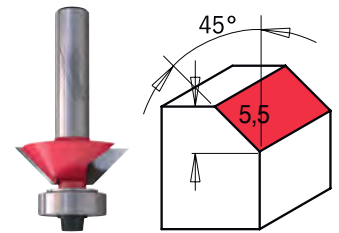

Schaft-durchmesser (mm)	Ø (mm)	Gesamtlänge (mm)	Arbeitslänge (mm)	Schnittwinkel (°)	Kugellager Typ	Schraube   Mutter Typ	Unterlegscheibe   Distanzstück Typ	Inhalt	Bestell-einheit	Artikel-nummer	GTIN	UVP o. MwSt.	UVP inkl. MwSt.
¼"	17.5	51	9.5	22°	B8	S5	W1	1	1	4932501001	4058546623036	36,80 €	44,16 €
8	27	51.5	5.5	25°	B15	S5	W2	1	1	4932501002	4058546623043	34,50 €	41,40 €

## Wendeplatten-Fasenfräser

Wendeplatten-Fasenfräser mit zwei austauschbaren Wendeplatten. Mit unten gelagertem Kugellager für selbstführende Führung ohne Schablone.

Zum Fräsen von 45° Fasenkanten an den Ecken eines Werkstücks.

Ideal zum Anfasen von Kunststofflaminaten und allen Holzarten.

Immer einen scharfen Fräser durch das Wendeplatten-System mit 4 x 45° Schneidkanten.

Wendeplatten können in 90° Schritten gedreht werden für die vierfache Lebensdauer.

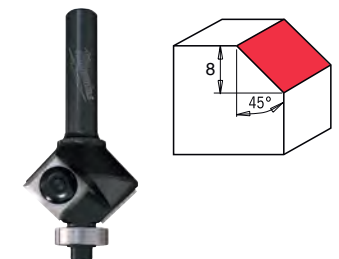

Schaft-durchmesser (mm)	Ø (mm)	Gesamtlänge (mm)	Arbeitslänge (mm)	Schnittwinkel (°)	Wendeplatten Typ	Schraube   Mutter Typ	Unterlegscheibe   Distanzstück Typ	Inhalt	Bestell-einheit	Artikel-nummer	GTIN	UVP o. MwSt.	UVP inkl. MwSt.
8	29	60	8	45°	K6	S2, S6	W5	1	1	4932501008	4058546623104	74,40 €	89,28 €

## V-Nutfräser

2 Schneiden-Hartmetallfräser für vielseitige Anwendungen. V-Nut zum Fräsen von Zierleisten oder Gravuren/Beschriftungen sowie zum Anfasen von Kanten.

Art.Nr. 4932500955 und 4932500956 sind speziell für das Fräsen von V-Nuten in Aluminium-Verbundplatten oder ähnlichen Sandwichmaterialien, um sie anschließend zu falten.

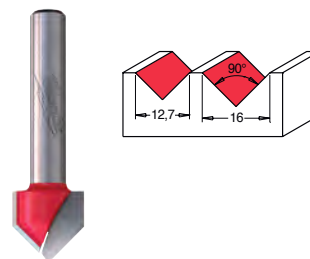

Schaftdurchmesser (mm)	Ø (mm)	Gesamtlänge (mm)	Arbeitslänge (mm)	Schnittwinkel (°)	Inhalt	Bestell-einheit	Artikel-nummer	GTIN	UVP o. MwSt.	UVP inkl. MwSt.
¼"	12.7	44.5	12.7 / 6.35	90°	1	1	4932500951	4058546622534	27,20 €	32,64 €
½"	16	63.5	12.7 / 8	90°	1	1	4932500952	4058546622541	35,00 €	42,00 €
8	16	52.8	12.7 / 8	90°	1	1	4932500953	4058546622558	35,00 €	42,00 €
8	31.7	63.5	19 / 15.88	90°	1	1	4932500954	4058546622565	57,40 €	68,88 €
¼"	18	60	7.4	90°	1	1	4932500955	4058546622572	44,10 €	52,92 €
8	18	60	7.4	90°	1	1	4932500956	4058546622589	44,10 €	52,92 €

## V-Nutfräser mit Hartmetall-Wendepplatten

V-Nutfräser mit einer austauschbaren Wendepplatte.

Immer einen scharfen Fräser durch das Wendepplatten-System mit 4 x 35° Schneidkanten.

Ideal zum Anfräsen von Beschriftungen und Gravuren.

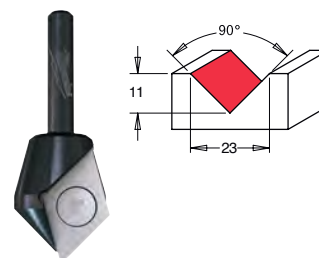

Schaftdurchmesser (mm)	Ø (mm)	Gesamtlänge (mm)	Arbeitslänge (mm)	Schnittwinkel (°)	Wendepplatten Typ	Schraube / Mutter Typ	Inhalt	Bestell-einheit	Artikel-nummer	GTIN	UVP o. MwSt.	UVP inkl. MwSt.
¼"	23	60	11	90°	K5	S4	1	1	4932500957	4058546622596	33,90 €	40,68 €
8	23	60	11	90°	K5	S4	1	1	4932500958	4058546622602	33,90 €	40,68 €

## Laserpunktfräser

Vollhartmetallkopf mit 3 Schneidkanten für höchste Standzeit.

Fräst feine Linien mit hoher Genauigkeit und ist somit ideal für Beschriftungen und Gravuren.

3 Schneidkanten reduzieren das Risiko der Verbrennung.

Geeignet für den freihändigen Einsatz.

Der mehrachsige CNC-Schleifprozess erzeugt eine ultrascharfe Schneidgeometrie für beste Schnitthaltigkeit, der Fräser bleibt länger geschärft.

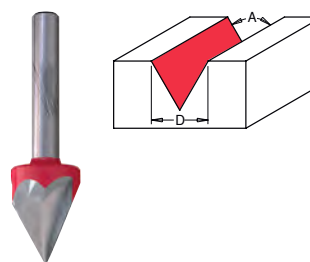

Schaftdurchmesser (mm)	Ø (mm)	Gesamtlänge (mm)	Arbeitslänge (mm)	Schnittwinkel (°)	Inhalt	Bestell-einheit	Artikel-nummer	GTIN	UVP o. MwSt.	UVP inkl. MwSt.
¼"	12.7	57.2	11	60°	1	1	4932500959	4058546622619	36,70 €	44,04 €
8	12.7	57.2	11	60°	1	1	4932500960	4058546622626	36,70 €	44,04 €

## Dekorativ-Profilfräser

2 Schneiden-Hartmetallfräser.  
Fräser erzeugt einen dekorativen Perlen-Effekt für Paneele, Türen und Schubladen.

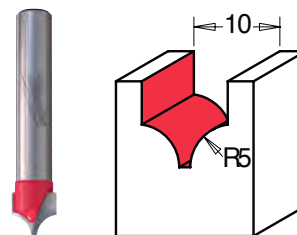

Schaftdurchmesser (mm)	Ø (mm)	Gesamtlänge (mm)	Arbeitslänge (mm)	Radius [mm]	Inhalt	Bestell-einheit	Artikel-nummer	GTIN	UVP o. MwSt.	UVP inkl. MwSt.
¼"	10 / 1.3	50	10	5	1	1	4932500961	4058546622633	35,90 €	43,08 €
8	10 / 1.3	50	10	5	1	1	4932500962	4058546622640	35,90 €	43,08 €
8	19 / 6.35	68	13	3.2	1	1	4932500963	4058546622657	45,10 €	54,12 €

## Radius-Hohlkehlfräser

2 Hartmetallschneiden für saubere, glatte Rundbodennuten. Die Fräser können zum Eintauchen in der Mitte des Werkstücks eingesetzt werden, um Nuten zu fräsen, im Gegensatz zu Hohlkehlfräser mit Kugellager.

Fräser mit Ø 6 und 6,4 mm sind aus Vollhartmetall für eine längere Standzeit.

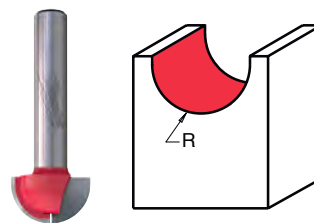

Schaftdurchmesser (mm)	Ø (mm)	Gesamtlänge (mm)	Arbeitslänge (mm)	Radius [mm]	Inhalt	Bestell-einheit	Artikel-nummer	GTIN	UVP o. MwSt.	UVP inkl. MwSt.
¼"	6.4	50.8	12.7	3.2	1	1	4932500964	4058546622664	29,30 €	35,16 €
¼"	12.7	50.8	9.5	6.35	1	1	4932500965	4058546622671	28,40 €	34,08 €
½"	19	73	31.7	9.5	1	1	4932500966	4058546622688	50,70 €	60,84 €
8	6	73	31.7	3	1	1	4932500967	4058546622695	30,40 €	36,48 €
8	9.5	50.8	6.2	4.75	1	1	4932500968	4058546622701	27,20 €	32,64 €
8	12.7	50.8	9.3	6.35	1	1	4932500969	4058546622718	28,40 €	34,08 €
8	15.8	50.8	9.3	8	1	1	4932500970	4058546622725	31,10 €	37,32 €
8	19	50.8	11.3	9.5	1	1	4932500971	4058546622732	33,80 €	40,56 €
8	20	63.5	25.4	10	1	1	4932500972	4058546622749	40,80 €	48,96 €
8	25	68	31.7	12.5	1	1	4932500973	4058546622756	43,50 €	52,20 €
8	30	63.5	19	15	1	1	4932500974	4058546622763	58,60 €	70,32 €
12	19	73	31.7	9.5	1	1	4932500975	4058546622770	50,70 €	60,84 €

## Zinkenfräser

2 Hartmetallschneiden für saubere Schnitte.  
Für Zinkenverbindungen/Schwalbenschwanz.

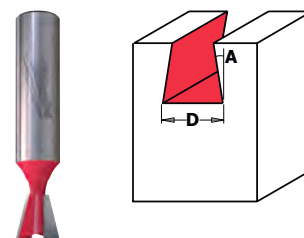

Schaftdurchmesser (mm)	Ø (mm)	Gesamtlänge (mm)	Arbeitslänge (mm)	Schnittwinkel (°)	Inhalt	Bestell-einheit	Artikel-nummer	GTIN	UVP o. MwSt.	UVP inkl. MwSt.
¼"	12.7	52.4	12.7	14°	1	1	4932500976	4058546622787	27,20 €	32,64 €
½"	12.7	63.5	12.7	14°	1	1	4932500977	4058546622794	27,20 €	32,64 €
8	12.7	52.4	12.7	14°	1	1	4932500978	4058546622800	27,20 €	32,64 €
8	19	60.3	22	7°	1	1	4932500979	4058546622817	40,60 €	48,72 €

## Scheibenfräser und Aufnahmeschäfte

Aufnahmeschäfte für Scheibenfräser werden mit Kugellager, Mutter und 3 Unterlegscheiben/ Distanzstücke ( $\frac{1}{3}$  / 4 mm) geliefert; die erforderlichen 3-flügeligen Scheibenfräser müssen separat bestellt werden.

3-spiralige Hartmetall-Scheibenfräser mit Anti-Kickback-Design für höchste Sicherheit sind in einer Vielzahl von Breiten erhältlich.

Alle Scheibenfräser haben eine  $\varnothing$  8 mm Bohrung und maximale Schnitttiefe von 12,8 mm.

Rote PTFE-Beschichtung schützt vor Ansammlung von Harz und Verkanten.

Anwendungen: Nut- und Federverbindungen für die Verbindung von Bauplatten, Schlitz für die Wetterabdichtung an Fenster- und Türrahmen sowie Nut- und Federverbindungen.

Mit Cobalt versetztes Wolframcarbidgehärtmetall für beste Standzeit, dickeres Hartmetall geeignet für mehrfaches Nachschärfen.

Hartmetall ist in einem dreistufigen Verfahren (Silber-Kupfer-Silber) auf den Fräskörper gelötet für eine starke Bindung.

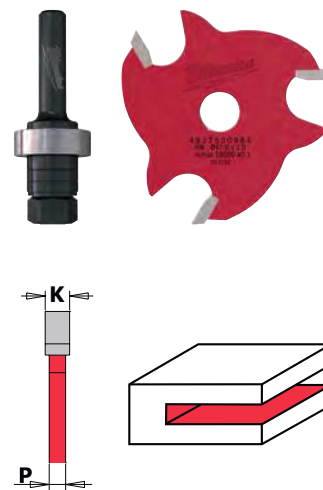

Beschreibung	Schaft-durchmesser (mm)	Gesamtlänge (mm)	Kugellager Typ	Schraube   Mutter Typ	Unterlegscheibe   Distanzstück Typ	Inhalt	Bestell-einheit	Artikel-nummer	GTIN	UVP o. MwSt.	UVP inkl. MwSt.
$\frac{1}{4}$ " Aufnahmeschaft für Scheibenfräser - 1 Stück	$\frac{1}{4}$ "	61	B5	S7	W6, W7, W8	1	1	4932500980	4058546622824	19,20 €	23,04 €
$\frac{1}{2}$ " Aufnahmeschaft für Scheibenfräser - 1 Stück	$\frac{1}{2}$ "	67.5	B5	S7	W6, W7, W8	1	1	4932500981	4058546622831	19,20 €	23,04 €
8 mm Aufnahmeschaft für Scheibenfräser - 1 Stück	8	61	B5	S7	W6, W7, W8	1	1	4932500982	4058546622848	19,20 €	23,04 €
12 mm Aufnahmeschaft für Scheibenfräser - 1 Stück	12	67.5	B5	S7	W6, W7, W8	1	1	4932500983	4058546622855	19,20 €	23,04 €

Beschreibung	Schaft-durchmesser (mm)	$\varnothing$ (mm)	Schnittbreite (mm)	Inhalt	Bestell-einheit	Artikel-nummer	GTIN	UVP o. MwSt.	UVP inkl. MwSt.
Scheibenfräser 1,5 mm	8	47.6	1.5	1	1	4932500984	4058546622862	22,00 €	26,40 €
Scheibenfräser 2 mm	8	47.6	2	1	1	4932500985	4058546622879	22,00 €	26,40 €
Scheibenfräser 2,5 mm	8	47.6	2.5	1	1	4932500986	4058546622886	22,00 €	26,40 €
Scheibenfräser 3 mm	8	47.6	3	1	1	4932500987	4058546622893	22,00 €	26,40 €
Scheibenfräser 3,2 mm	8	47.6	3.2	1	1	4932500988	4058546622909	22,60 €	27,12 €
Scheibenfräser 3,5 mm	8	47.6	3.5	1	1	4932500989	4058546622916	22,60 €	27,12 €
Scheibenfräser 4 mm	8	47.6	4	1	1	4932500990	4058546622923	22,60 €	27,12 €
Scheibenfräser 5 mm	8	47.6	5	1	1	4932500991	4058546622930	23,30 €	27,96 €
Scheibenfräser 6 mm	8	47.6	6	1	1	4932500992	4058546622947	25,00 €	30,00 €
Scheibenfräser 6,4 mm	8	47.6	6.4	1	1	4932500993	4058546622954	25,00 €	30,00 €

## Nut- und Federfräser

Einteiliger Fräser zum Falzen und Anfertigen von Nut- und Federverbindungen.  
Fräst Nut- und Federverbindungen in Holz bis zu einer Dicke von 19 mm.  
Maximale Schnitttiefe 12,8 mm  
Ersatz-Scheibenfräse 6,4 mm Art.Nr. 4932500993  
Art.Nr. 4932501177 ist der Ersatzschaft.

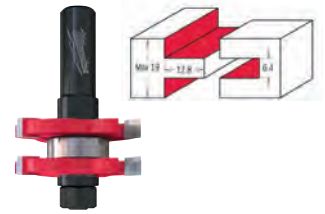

Beschreibung	Schaftdurchmesser (mm)	Ø (mm)	Gesamtlänge (mm)	Arbeitslänge (mm)	Schnittbreite (mm)	Kugellager Typ	Anschl. gring Typ	Schraube   Mutter Typ	Inhalt	Bestell-einheit	Artikel-nummer	GTIN	UVP o. MwSt.	UVP inkl. MwSt.
Nut- und Federfräser 47,6/19 mm mit 1/2" Schaft - 1 Stück	1/2"	47.6	71	19	19	B5	C6	S7	1	1	4932501176	4058546638924	78,90 €	94,68 €
1/2" Aufnahmeschaft für Nut- und Federfräser - 1 Stück	1/2"	nur Schaft	-	-	-	-	C6	-	1	1	4932501177	4058546638931	19,20 €	23,04 €

## Eckverbindungsfräser

Der 2-Schneiden-Hartmetallfräser wird eingesetzt, um stabile rechteckige Leimverbindungen sowie parallele Verbindungen zur Herstellung von Kästen und Rahmen herzustellen.  
Maximale Materialstärke 19 mm.

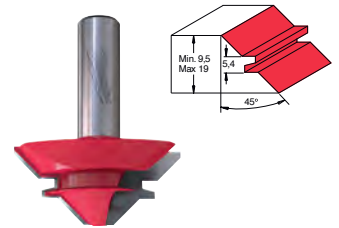

Schaftdurchmesser (mm)	Ø (mm)	Gesamtlänge (mm)	Arbeitslänge (mm)	Schnittwinkel (°)	Schnittbreite (mm)	Inhalt	Bestell-einheit	Artikel-nummer	GTIN	UVP o. MwSt.	UVP inkl. MwSt.
1/2"	50.8	60.3	21	45°	9.5 / 19	1	1	4932500994	4058546622961	92,60 €	111,12 €
12	50.8	60.3	21	45°	9.5 / 19	1	1	4932500995	4058546622978	92,60 €	111,12 €

## Falzfräser

2-Schneiden-Hartmetall-Falzfräser mit Kugellager zur Selbstführung, geeignet zum Falzen gerader und runder Werkstücke.  
Ideal auch zum Falzen und Fräsen kleiner Zapfen.

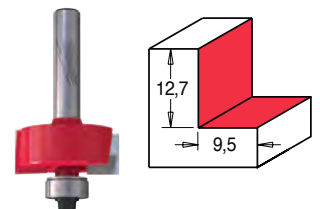

Schaftdurchmesser (mm)	Ø (mm)	Gesamtlänge (mm)	Arbeitslänge (mm)	Schnittbreite (mm)	Kugellager Typ	Schraube   Mutter Typ	Unterlegscheibe   Distanzstück Typ	Inhalt	Bestell-einheit	Artikel-nummer	GTIN	UVP o. MwSt.	UVP inkl. MwSt.
1/4"	31.7	58.4	12.7	9.5	B10	S5	W2	1	1	4932500996	4058546622985	38,90 €	46,68 €
1/2"	31.7	61.2	12.7	9.5	B10	S5	W2	1	1	4932501208	4058546639242	38,90 €	46,68 €
8	31.7	58.4	12.7	9.5	B10	S5	W2	1	1	4932500997	4058546622992	38,90 €	46,68 €
12	31.7	61.2	12.7	9.5	B10	S5	W2	1	1	4932501209	4058546639259	38,90 €	46,68 €

## Vario-Falzfräser

2-Schneiden-Hartmetall-Falzfräser mit Kugellager zur Selbstführung, geeignet zum Falzen gerader und runder Werkstücke.

Ideal zum Falzen und Fräsen kleiner Zapfen.

Die Kugellager können ausgetauscht werden, um unterschiedliche Falztiefen zu erzielen.

Set beinhaltet Falzfräser, 6 Kugellager (Ø 12,7 / 15,88 / 19,05 / 22 / 28,5 / 34,9), Schutzkappe und Befestigungsschraube. Ersatzkugellager-Set Art.Nr. 4932501000.

Beim Zusammenbau ist darauf zu achten, dass die schwarze Kugellager-Unterlegscheibe korrekt eingesetzt wird, damit sie der Lagerrotation entspricht. Eine unsachgemäße Montage kann dazu führen, dass sich die Schraube löst.

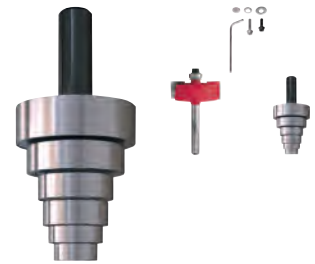

Schaftdurchmesser (mm)	Ø (mm)	Arbeitslänge (mm)	Schnittbreite (mm)	Kugellager Typ	Schraube   Mutter Typ	Unterlegscheibe   Distanzstück Typ	Inhalt	Bestell-einheit	Artikel-nummer	GTIN	UVP o. MwSt.	UVP inkl. MwSt.	
¼"	34.9	12.7	0 - 12.7	B8	S5	W1	1	1	4932500998	4058546623005	82,40 €	98,88 €	
8	34.9	12.7	0 - 12.7	B8	S5	W1	1	1	4932500999	4058546623012	82,40 €	98,88 €	
<b>Vario-Falzfräser Set (8-teilig)</b>													
Set beinhaltet Falzfräser, 6 Kugellager (Ø 12,7 / 15,88 / 19,05 / 22 / 28,5 / 34,9), Sechskantschlüssel, Schutzkappe und Befestigungsschraube.							6	1	1	<b>4932501000</b>	4058546623029	59,20 €	71,04 €

## Abrundfräser

2-Schneiden-Hartmetall-Viertelstabfräser werden zur Kantenabrundung verwendet, um scharfe Kanten zu vermeiden oder dem Werkstück eine dekorative Note zu verleihen.

Kugellager geführt, daher wird kein Parallelanschlag benötigt.

Wenn der Fräser abgesenkt wird, kann eine obere Stufe hergestellt werden.

Nach dem Nachschärfen das Lager wie folgt austauschen: Kugellager B10 Ø 12,7 mm 4932501064 mit Kugellager B12 Ø 12,5 mm 4932501066.

Beim Zusammenbau ist darauf zu achten, dass die schwarze Kugellager-Unterlegscheibe korrekt eingesetzt wird, damit sie der Lagerrotation entspricht. Eine unsachgemäße Montage kann dazu führen, dass sich die Schraube löst.

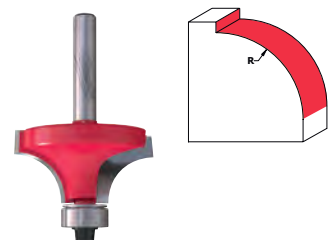

Schaftdurchmesser (mm)	Ø (mm)	Gesamtlänge (mm)	Arbeitslänge (mm)	Radius [mm]	Kugellager Typ	Schraube   Mutter Typ	Unterlegscheibe   Distanzstück Typ	Inhalt	Bestell-einheit	Artikel-nummer	GTIN	UVP o. MwSt.	UVP inkl. MwSt.
¼"	15.9	54	12.7	1.6	B10	S5	W1	1	1	4932501013	4058546623159	35,20 €	42,24 €
¼"	19.1	54	12.7	3.2	B10	S5	W2	1	1	4932501014	4058546623166	38,40 €	46,08 €
¼"	22.2	54	12.7	4.75	B10	S5	W2	1	1	4932501015	4058546623173	39,40 €	47,28 €
¼"	25.4	54	12.7	6.35	B10	S5	W2	1	1	4932501016	4058546623180	41,20 €	49,44 €
¼"	28.6	54	12.7	8	B10	S5	W2	1	1	4932501017	4058546623197	42,30 €	50,76 €
¼"	31.7	57.3	16	9.5	B10	S5	W2	1	1	4932501018	4058546623203	46,80 €	56,16 €
¼"	38.1	61	19	12.7	B10	S5	W2	1	1	4932501019	4058546623210	53,70 €	64,44 €
½"	31.7	63.7	16	9.5	B10	S5	W2	1	1	4932501212	4058546639280	48,10 €	57,72 €
½"	44.5	70	22	16	B10	S5	W2	1	1	4932501020	4058546623227	68,70 €	82,44 €
½"	50.8	73	25.4	19	B10	S5	W2	1	1	4932501021	4058546623234	71,00 €	85,20 €
8	15.9	54	12.7	1.6	B10	S5	W1	1	1	4932501022	4058546623241	35,20 €	42,24 €
8	16.7	54.4	12.7	2	B10	S5	W1	1	1	4932501023	4058546623258	38,40 €	46,08 €
8	18.7	52.5	12.7	3	B10	S5	W1	1	1	4932501024	4058546623265	38,70 €	46,44 €
8	19.1	54	12.7	3.2	B10	S5	W2	1	1	4932501025	4058546623272	36,70 €	44,04 €
8	22.2	54	12.7	4.75	B10	S5	W2	1	1	4932501026	4058546623289	39,40 €	47,28 €
8	25.4	54	12.7	6.35	B10	S5	W2	1	1	4932501027	4058546623296	41,20 €	49,44 €
8	28.6	54	12.7	8	B10	S5	W2	1	1	4932501028	4058546623302	42,30 €	50,76 €
8	31.7	57.3	16	9.5	B10	S5	W2	1	1	4932501029	4058546623319	46,80 €	56,16 €
8	38.1	61	19	12.7	B10	S5	W2	1	1	4932501030	4058546623326	53,70 €	64,44 €
8	44.5	63.5	22	16	B10	S5	W2	1	1	4932501031	4058546623333	67,10 €	80,52 €
12	31.7	63.7	16	9.5	B10	S5	W2	1	1	4932501213	4058546639297	48,10 €	57,72 €
12	50.8	73	25.4	19	B10	S5	W2	1	1	4932501032	4058546623340	71,00 €	85,20 €

## Scharnierfräser

4 Hartmetallschneiden mit Zentrierspitze für präzises Anbohren.  
Rechtsdrehend.  
Anwendung: zum Fräsen von Sacklöchern für Rundscharniere.  
Geeignet zum Fräsen von Weich-/Hartholz, MDF und beschichteten Platten.



Schaftdurchmesser (mm)	Ø (mm)	Gesamtlänge (mm)	Inhalt	Bestell-einheit	Artikel-nummer	GTIN	UVP o. MwSt.	UVP inkl. MwSt.
½"	35	60	1	1	4932501040	4058546623425	38,40 €	46,08 €
8	15	60	1	1	4932501041	4058546623432	23,40 €	28,08 €
8	20	60	1	1	4932501042	4058546623449	26,70 €	32,04 €
8	25	60	1	1	4932501043	4058546623456	31,90 €	38,28 €
8	30	60	1	1	4932501044	4058546623463	36,50 €	43,80 €
8	35	60	1	1	4932501045	4058546623470	38,40 €	46,08 €
8	40	60	1	1	4932501046	4058546623487	47,30 €	56,76 €
12	35	60	1	1	4932501047	4058546623494	38,40 €	46,08 €

## Fräser Sets

Mit Cobalt versetztes Wolframcarbidgehärtmetall für beste Standzeit, dickeres Hartmetall geeignet für mehrfaches Nachschärfen.  
Hartmetall ist in einem dreistufigen Verfahren (Silber-Kupfer-Silber) auf den Fräskörper gelötet für eine starke Bindung.  
Der mehrachsige CNC-Schleifprozess erzeugt eine ultrascharfe Schneidgeometrie für beste Schnitthaltbarkeit, bleibt länger scharf.  
Rote PTFE-Beschichtung reduziert die Reibung für schnellere und kühlere Schnitte. Schützt vor Korrosion und Ansammlung von Harz.  
Anti-Kickback-Schneidrücken zur besseren Kontrolle der Schnitttiefe und geringeren Rückschlag.



Beschreibung	Schaftdurchmesser (mm)	Inhalt	Bestell-einheit	Artikel-nummer	GTIN	UVP o. MwSt.	UVP inkl. MwSt.
<b>Nutfräser-Set mit ¼" Schaft (5-teilig)</b> Set beinhaltet 5 Nutfräser mit 2 Schneiden: 4 / 6,35 / 8 / 10 / 12,7 mm	¼"	5	1	4932501049	4058546623517	139,00 €	166,80 €
<b>Fräser-Set mit ¼" Schaft (7-teilig)</b> Set beinhaltet 7 Fräser mit 2 Schneiden: Bündigfräser (4932500924), Schablonen-Nutfräser (4932500938), Radius-Hohlkehlfäser (4932500965), Kantenfräser (4932501003), Falzfräser (4932500996), Hohlkehlfäser (4932501033), Abrundfräser (4932501018).	¼"	7	1	4932501048	4058546623500	239,00 €	286,80 €
<b>Fräser-Set mit ½" Schaft (7-teilig)</b> Set beinhaltet 7 Fräser mit 2 Schneiden: Nutfräser (4932500870), Nutfräser (4932500873), Bündigfräser (4932500926), Radius-Hohlkehlfäser (4932500966), Kantenfräser (4932501210), Falzfräser (4932501208), Abrundfräser (4932501212).	½"	7	1	4932501051	4058546623531	249,00 €	298,80 €
<b>Fräser-Set mit 8 mm Schaft (7-teilig)</b> Set beinhaltet 7 Fräser mit 2 Schneiden: Nutfräser (4932500892), Bündigfräser (4932500930), Nutfräser (4932500854), Radius-Hohlkehlfäser (4932500968), Falzfräser (4932500997), Kantenfräser (4932501005), Abrundfräser (4932501027).	8	7	1	4932501052	4058546623548	219,00 €	262,80 €
<b>Nutfräser-Set mit 8 mm Schaft (5-teilig)</b> Set beinhaltet 5 Nutfräser mit 2 Schneiden: 4 / 6 / 8 / 10 / 12 mm	8	5	1	4932501053	4058546623555	139,00 €	166,80 €
<b>Fräser-Set mit 12 mm Schaft (7-teilig)</b> Set beinhaltet 7 Fräser mit 2 Schneiden: Nutfräser (4932500902), Nutfräser (4932500903), Bündigfräser (4932500932), Radius-Hohlkehlfäser (4932500975), Falzfräser (4932501209), Kantenfräser (4932501211), Abrundfräser (4932501213).	12	7	1	4932501054	4058546623562	239,00 €	286,80 €

## Griffleistenfräser

2 Schneiden-Hartmetallfräser zum Anbringen von Griffmulden an Holz-/Schranktüren anstelle von Griffen/Knöpfen.

Es wird das Arbeiten bei reduzierter Geschwindigkeit und nur in Kombination mit einem Frästisch empfohlen.

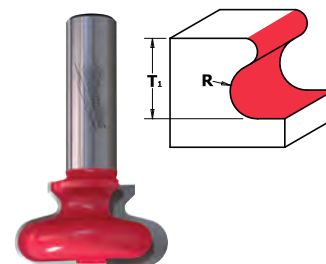

Schaftdurchmesser (mm)	Ø (mm)	Gesamtlänge (mm)	Arbeitslänge (mm)	Radius [mm]	Inhalt	Bestell-einheit	Artikel-nummer	GTIN	UVP o. MwSt.	UVP inkl. MwSt.
½"	19.05 / 9.5	57.2	19.05	4.76 / 2.4	1	1	4932501009	4058546623111	49,70 €	59,64 €
½"	38.1 / 17	61.8	20.7	6 / 1.8	1	1	4932501010	4058546623128	62,50 €	75,00 €
8	19.05 / 9.5	57.2	19.05	4.76 / 2.4	1	1	4932501011	4058546623135	49,70 €	59,64 €
8	38.1 / 17	55.5	20.7	6 / 1.8	1	1	4932501012	4058546623142	62,50 €	75,00 €

## Hohlkehlfräser

2 Hartmetallschneiden für saubere konkave Rundprofile.

Mit Führungskugellager, so dass kein Parallelanschlag benötigt wird.

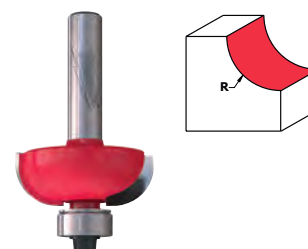

Schaftdurchmesser (mm)	Ø (mm)	Gesamtlänge (mm)	Arbeitslänge (mm)	Radius [mm]	Kugellager Typ	Schraube / Mutter Typ	Unterlegscheibe / Distanzstück Typ	Inhalt	Bestell-einheit	Artikel-nummer	GTIN	UVP o. MwSt.	UVP inkl. MwSt.
¼"	31.7	54.2	12.7	9.5	B10	S5	W2	1	1	4932501033	4058546623357	43,40 €	52,08 €
¼"	38.1	57.7	15.5	12.7	B10	S5	W2	1	1	4932501034	4058546623364	50,30 €	60,36 €
8	31.7	54.2	12.7	9.5	B10	S5	W2	1	1	4932501035	4058546623371	43,40 €	52,08 €
8	38.1	57.7	15.5	12.7	B10	S5	W2	1	1	4932501036	4058546623388	50,30 €	60,36 €

## Römische Profil-/Viertelstabfräser

2 Hartmetallschneiden zum sauberen Fräsen von S-Profilen.

Mit Führungskugellager, so dass kein Parallelanschlag benötigt wird.

Für bessere Fräseergebnisse werden mehrere Arbeitsgänge empfohlen.

Art.-Nr. 493250138 und 4932501039 haben eine zusätzliche Stufe für zusätzliche dekorative Möglichkeiten.

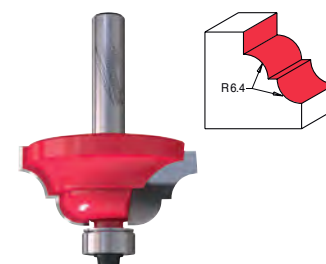

Schaftdurchmesser (mm)	Ø (mm)	Radius [mm]	Inhalt	Bestell-einheit	Artikel-nummer	GTIN	UVP o. MwSt.	UVP inkl. MwSt.
8	34	4.8 / 3.6	1	1	4932501039	4058546623418	53,70 €	64,44 €
8	38.1	6.4 / 4	1	1	4932501037	4058546623395	52,90 €	63,48 €
8	42.8	6.4 / 4	1	1	4932501038	4058546623401	59,60 €	71,52 €

## Ersatzkugellager

MILWAUKEE® Ersatzkugellager sind für hohe Drehzahlen ausgelegt und für optimale Leistung doppelt abgeschirmt. Die Verwendung von MILWAUKEE® Kugellagern als Ersatz für abgenutzte Lager an Fräsern wird dringend empfohlen.



Kugellager Typ	Ø (mm)	Bohrungsdurchmesser (mm)	Höhe (mm)	Inhalt	Bestell-einheit	Artikel-nummer	GTIN	UVP o. MwSt.	UVP inkl. MwSt.
B1	12.7	6.35	4.8	1	1	4932501055	4058546623579	6,80 €	8,16 €
B2	15.88	6.35	5	1	1	4932501056	4058546623586	6,80 €	8,16 €
B3	16	8	5	1	1	4932501057	4058546623593	9,10 €	10,92 €
B4	19	12.7	4	1	1	4932501058	4058546623609	15,70 €	18,84 €
B5	22	8	7	1	1	4932501059	4058546623616	6,20 €	7,44 €
B6	19	6	6	1	1	4932501060	4058546623623	6,20 €	7,44 €
B7	19	8	6	1	1	4932501061	4058546623630	15,70 €	18,84 €
B8	9.5	4.76	3.2	1	1	4932501062	4058546623647	6,80 €	8,16 €
B9	9.3	4.76	3.2	1	1	4932501063	4058546623654	7,20 €	8,64 €
B10	12.7	4.76	5	1	1	4932501064	4058546623661	6,20 €	7,44 €
B11	19	6.35	7	1	1	4932501065	4058546623678	6,80 €	8,16 €
B12	12.7	4.76	5	1	1	4932501066	4058546623685	6,50 €	7,80 €
B13	13	5	4	1	1	4932501068	4058546623708	12,30 €	14,76 €
B14	6.35	3.17	2.8	1	1	4932501178	4058546638948	4,70 €	5,64 €
B15	15.88	4.76	5	1	1	4932501067	4058546623692	8,80 €	10,56 €

## Wendeplatten

Härte (HV10) 1.920. Biegezugfestigkeit 2.600 N/mm<sup>2</sup>.

Hohe Schneidleistung für lange Lebensdauer.

Ausgezeichnete Beständigkeit gegen Korrosion und mechanischen Verschleiß.

Die Wendeplatten müssen zunächst in die Aufnahme positioniert und anschließend mit dem angegebenen Drehmoment festgezogen werden. Gewinde M2,5 = 1 Nm, M3 = 1,2 Nm, M3,5 = 1,8 Nm, M4 = 2,7 Nm, M5 = 5,3 Nm.

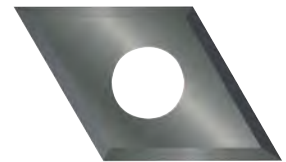

Wendeplatten Typ	Gesamtlänge (mm)	Inhalt	Bestell-einheit	Artikel-nummer	GTIN	UVP o. MwSt.	UVP inkl. MwSt.
K1	28 x 12	10	1	4932501069	4058546623715	13,10 €	15,72 €
K2	48.3 x 12	10	1	4932501070	4058546623722	19,00 €	22,80 €
K3	30 x 15	10	1	4932501071	4058546623739	4,90 €	5,88 €
K4	50 x 12	10	1	4932501072	4058546623746	6,90 €	8,28 €
K5	14 x 14	10	1	4932501073	4058546623753	13,10 €	15,72 €
K6	12 x 12	10	1	4932501074	4058546623760	3,60 €	4,32 €

## Ersatzteile: Schrauben & Muttern

Ersatzteile für Fräser (Schrauben / Muttern / Anschlagring / Distanzstücke / Reduzierhülsen).  
Reduzierhülsen passen auf die Spannzange, um das Einsetzen von Fräsern mit kleinerem Schaft zu ermöglichen.



Beschreibung	Unterlegscheibe   Distanzstück Typ	Schraube   Mutter Typ	Anschlagring Typ	Inhalt	Bestell-einheit	Artikel-nummer	GTIN	UVP o. MwSt.	UVP inkl. MwSt.
Schraube für Fräser S1 TX M4x6 - 1 Stück		S1		1	1	4932501075	4058546623777	3,40 €	4,08 €
Schraube für Fräser S2 TX M3x6 - 1 Stück		S2		1	1	4932501076	4058546623784	2,90 €	3,48 €
Schraube für Fräser S3 TX M4x6 - 1 Stück		S3		1	1	4932501077	4058546623791	2,50 €	3,00 €
Schraube für Fräser S4 TX M5x5x5 - 1 Stück		S4		1	1	4932501078	4058546623807	3,70 €	4,44 €
Schraube für Fräser S5 1/8 x 3/8 - 1 Stück		S5		1	1	4932501079	4058546623814	2,10 €	2,52 €
Schraube für Fräser S6 TX M3x6 - 1 Stück		S6		1	1	4932501080	4058546623821	2,60 €	3,12 €
Schraube für Fräser S7 M8 - 1 Stück		S7		1	1	4932501081	4058546623838	2,10 €	2,52 €
Schraube für Fräser 8 mm Schaft - 1 Stück		S8		1	1	4932501179	4058546638955	2,90 €	3,48 €
Anschlagring für Fräser C1 1/4" - 1 Stück			C1	1	1	4932501085	4058546623876	4,30 €	5,16 €
Anschlagring für Fräser C2 8 mm - 1 Stück			C2	1	1	4932501086	4058546623883	4,30 €	5,16 €
Anschlagring für Fräser C3 12 mm - 1 Stück			C3	1	1	4932501087	4058546623890	4,30 €	5,16 €
Anschlagring für Fräser C4 1/2" - 1 Stück			C4	1	1	4932501088	4058546623906	4,30 €	5,16 €
Anschlagring/Distanzstück für Fräser C5 E 9x3,25x1,6 mm - 1 Stück			C5	1	1	4932501089	4058546623913	2,30 €	2,76 €
Anschlagring für Fräser C6 6,1x3,17 - 1 Stück			C6	1	1	4932501180	4058546638962	5,40 €	6,48 €
Unterlegscheibe für Fräser W1 3/8" - 1 Stück	W1			1	1	4932501090	4058546623920	1,90 €	2,28 €
Distanzstück für Fräser W2 1/2" - 1 Stück	W2			1	1	4932501091	4058546623937	1,90 €	2,28 €
Distanzstück für Fräser W3 19 x 1/4" - 1 Stück	W3			1	1	4932501092	4058546623944	1,90 €	2,28 €
Distanzstück für Fräser W4 M4 - 1 Stück	W4			1	1	4932501093	4058546623951	1,70 €	2,04 €
Distanzstück für Fräser W5 M3 - 1 Stück	W5			1	1	4932501094	4058546623968	1,90 €	2,28 €
Distanzstück für Fräser W6 - 1 Stück	W6			1	1	4932501082	4058546623845	2,30 €	2,76 €
Distanzstück für Fräser W7 - 1 Stück	W7			1	1	4932501083	4058546623852	2,30 €	2,76 €
Distanzstück für Fräser W8 - 1 Stück	W8			1	1	4932501084	4058546623869	2,50 €	3,00 €
Reduzierhülse für Fräser 8 mm auf 6 mm - 1 Stück				1	1	4932501181	4058546638979	11,70 €	14,04 €
Reduzierhülse für Fräser 8 mm auf 1/4" - 1 Stück				1	1	4932501182	4058546638986	11,70 €	14,04 €
Reduzierhülse für Fräser 1/2 auf 1/4" - 1 Stück				1	1	4932501183	4058546638993	11,70 €	14,04 €
Reduzierhülse für Fräser 12 mm auf 8 mm - 1 Stück				1	1	4932501184	4058546639006	11,70 €	14,04 €



Nothing but **HEAVY DUTY.**™

# KREISSÄGE- BLÄTTER

**KÜHLERER SCHNITT. HÖHERE PRÄZISION. LANGE STANDZEIT.**



**KÜHLERER  
SCHNITT**  
durch Teflon-  
Beschichtung



**HÖHERE  
PRÄZISION**  
durch laser-  
geschnittene  
Vibrationsschlitze

**MIT COBALT VERSETZTE HARTMETALL-ZÄHNE**  
FÜR PRÄZISE, SAUBERE SCHNITTE



**WECHSELZAHN-  
SCHLIFF (ATB)**



**TRAPEZ-  
FLACHZAHN (TF)**



**FLACHZAHN-  
DIAMANT (D)**

# Kreissägeblätter für handgeführte Kreissägen

PTFE-Beschichtung (Teflon): reduziert die Reibung für schnellere und kühlere Schnitte. Schützt vor Korrosion und Ansammlung von Harz.

Lasergeschnittene Vibrationsschlitzte: für geringere Vibrationen und präzisere Schnitte. Schlitzte sind gefüllt mit Polyurethan und funktionieren als Stoßdämpfer, indem die Vibrationen nicht bis zu den Hartmetallzähnen gelangen.

Hochwertiger lasergeschnittener Stahl: garantiert präzise Schnitte.

Mit Cobalt versetzte Hartmetallzähne: bleiben länger geschärft und für saubere Schnitte.

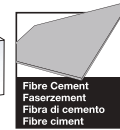
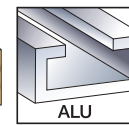
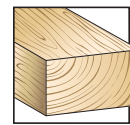

Scheiben-Ø [mm]	Bohrungs-durchmesser (mm)	Zähnezahl	Schnittbreite (mm)	Spanwinkel	Zahnform	Thin Kerf*	Alle Holzarten*	abrasive Spanplatten, Faserzementplatten, Fiberglas	Kunststoff	NE-Metalle, Profile, Aluminium	Schnellschnitt	sauberer Schnitt	Inhalt	Bestell-einheit	Artikelnummer	GTIN	UVP o. MwSt.	UVP inkl. MwSt.	
140	20	18	1.6	+18°	ATB	✓	✓				✓		1	1	4932471310	4058546289386	23,70 €	28,44 €	
		24	2.2	+15°	ATB		✓				✓		1	1	4932471290	4058546289188	35,00 €	42,00 €	
		48	2.2	+5°	ATB		✓					✓		1	1	4932471291	4058546289195	65,00 €	78,00 €
		52	2.2	-5°	TF				✓	✓		✓		1	1	4932471292	4058546289201	82,80 €	99,36 €
		4	1.8	+10°	D				✓			✓		1	1	4932471293	4058546289218	112,00 €	134,40 €
165	5/8"	24	1.6	+15°	ATB	✓	✓				✓		1	1	4932471311	4058546289393	34,30 €	41,16 €	
		40	1.6	+18°	ATB	✓	✓				✓		1	1	4932471312	4058546289409	45,60 €	54,72 €	
165	20	4	2.2	10°	D			✓			✓		1	1	4932493217	4058546480882	99,90 €	119,88 €	
		24	1.6	+15°	ATB	✓	✓				✓		1	1	4932471931	4058546298302	56,30 €	67,56 €	
		40	1.6	+18°	ATB	✓	✓				✓		1	1	4932471932	4058546298319	71,00 €	85,20 €	
		52	1.6	+2°	ATB	✓				✓	✓	✓		1	1	4932479087	4058546368814	91,00 €	109,20 €
		24	2.2	+15°	ATB		✓					✓		1	1	4932471294	4058546289225	35,00 €	42,00 €
		48	2.2	+5°	ATB		✓					✓		1	1	4932471295	4058546289232	65,00 €	78,00 €
184	5/8"	52	2.2	-5°	TF				✓	✓	✓		1	1	4932471296	4058546289249	82,80 €	99,36 €	
		24	1.6	+15°	ATB	✓	✓				✓		1	1	4932471378	4058546290061	40,90 €	49,08 €	
184	30	40	2.1	+15°	ATB	✓	✓				✓		1	1	4932471379	4058546290078	59,20 €	71,04 €	
		24	1.6	+15°	ATB	✓	✓				✓		1	1	4932471297	4058546289256	46,10 €	55,32 €	
		40	2.1	+10°	ATB	✓	✓				✓		1	1	4932471298	4058546289263	57,50 €	69,00 €	
190	30	54	2.4	-5°	TF				✓	✓	✓		1	1	4932471299	4058546289270	82,80 €	99,36 €	
		24	1.6	+15°	ATB	✓	✓				✓		1	1	4932471300	4058546289287	40,20 €	48,24 €	
		24 **	1.8	+12°	ATB	✓	✓				✓		1	1	4932498976	4058546528454	44,50 €	53,40 €	
		36	1.6	+15°	ATB	✓	✓				✓		1	1	4932471301	4058546289294	52,10 €	62,52 €	
		48	2.1	+10°	ATB	✓	✓					✓		1	1	4932471380	4058546290085	73,60 €	88,32 €
210	30	54	2.4	-5°	TF				✓	✓	✓		1	1	4932471303	4058546289317	92,30 €	110,76 €	
		4	1.8	+10°	D			✓			✓		1	1	4932471304	4058546289324	115,20 €	138,24 €	
		16	2.4	+15°	ATB	✓	✓				✓		1	1	4932471324	4058546289522	44,80 €	53,76 €	
235	30	48	2.8	+10°	ATB	✓	✓				✓		1	1	4932471325	4058546289539	99,90 €	119,88 €	
		24	2.4	+15°	ATB		✓				✓		1	1	4932471305	4058546289331	41,50 €	49,80 €	
		36	2.4	+15°	ATB		✓				✓		1	1	4932471306	4058546289348	48,00 €	57,60 €	
		48	2.4	+10°	ATB		✓					✓		1	1	4932471307	4058546289355	53,50 €	64,20 €
		60	2.4	+10°	ATB		✓					✓		1	1	4932471308	4058546289362	82,80 €	99,36 €
		60	2.4	-5°	TF				✓	✓	✓		1	1	4932471309	4058546289379	112,00 €	134,40 €	

## Kreissägeblätter Doppelpacks

### 165 mm x 5/8" Kreissägeblatt-Doppelpack (2-teilig)

2 x 165 mm x 5/8" x 24 Zähne, Sägeblätter für schnelle Schnitte in Holz (4932471311)

2 1 4932479836 4058546376307 61,80 € 74,16 €

### 165 mm x 5/8" Kreissägeblatt-Doppelpack (2-teilig)

1 x 165 mm x 5/8" x 24 Zähne, Sägeblatt für schnelle Schnitte in Holz (4932471311) + 1 x 165 mm x 5/8" x 40 Zähne, Sägeblatt für saubere Schnitte in Holz (4932471312)

2 1 4932479837 4058546376314 71,90 € 86,28 €

### 165 x 20 mm Kreissägeblatt-Doppelpack (2-teilig)

2 x 165 mm x 20 x 40 Zähne, Sägeblätter für schnelle und saubere Schnitte in Holz (4932471932)

2 1 4932492433 4058546418007 127,80 € 153,36 €

### 190 x 30 mm Kreissägeblatt-Doppelpack (2-teilig)

1 x 190 x 30 x 24 Zähne, Sägeblatt für schnelle Schnitte in Holz (4932471300) + 1 x 190 x 30 x 48 Zähne, Sägeblatt für saubere Schnitte in Holz (4932471380)

2 1 4932479574 4058546373689 102,40 € 122,88 €

### 190 x 30 mm Kreissägeblatt-Doppelpack (2-teilig)

2 x 190 mm x 30 x 24 Zähne, Sägeblatt für schnelle Schnitte in Holz (4932471300)

2 1 4932479804 4058546375980 72,40 € 86,88 €

## Kreissägeblätter für Kapp- und Gehrungssägen

PTFE-Beschichtung (Teflon): reduziert die Reibung für schnellere und kühlere Schnitte. Schützt vor Korrosion und Ansammlung von Harz.

Lasergeschnittene Vibrationsschlitze: für geringere Vibrationen und präzisere Schnitte. Schlitze sind gefüllt mit Polyurethan und funktionieren als Stoßdämpfer, indem die Vibrationen nicht bis zu den Hartmetallzähnen gelangen.

Hochwertiger lasergeschnittener Stahl: garantiert präzise Schnitte.

Mit Cobalt versetzte Hartmetallzähne: bleiben länger geschärft und für saubere Schnitte.



Scheiben Ø [mm]	Bohrungs-durch-messer (mm)	Zähne-zahl	Schnitt-breite (mm)	Span-winkel	Zahn-form	Alle Holz-arten*	Kunst-stoff	NE-Metalle, Profile, Alumi-nium	Schnell-schnitt	sauberer Schnitt	Inhalt	Bestellein-heit	Artikelnummer	GTIN	UVP o. MwSt.	UVP inkl. MwSt.	
190	30	40	2.4	-5°	ATB	✓			✓		1	1	4932471314	4058546289423	61,00 €	73,20 €	
		54	2.4	-5°	TF		✓	✓		✓	1	1	4932471303	4058546289317	92,30 €	110,76 €	
216	30	24	2.4	-5°	ATB	✓			✓		1	1	4932471315	4058546289430	61,20 €	73,44 €	
		48	2.4	-5°	ATB	✓			✓		1	1	4932471316	4058546289447	72,00 €	86,40 €	
		60	2.4	-5°	ATB	✓				✓		1	1	4932471317	4058546289454	72,00 €	86,40 €
		80	2.4	-5°	TF			✓	✓		✓	1	1	4932471319	4058546289478	130,20 €	156,24 €
250	30	40	2.8	+15°	ATB	✓			✓		1	1	4932472015	4058546324117	97,70 €	117,24 €	
		60	2.8	+15°	ATB	✓				✓	1	1	4932472016	4058546324124	163,00 €	195,60 €	
254	30	60	3.0	-5°	ATB	✓			✓		1	1	4932471320	4058546289485	96,00 €	115,20 €	
		80	3.0	-5°	TF			✓	✓		✓	1	1	4932471318	4058546289461	142,10 €	170,52 €
305	30	60	3.0	-5°	ATB	✓			✓		1	1	4932471321	4058546289492	142,10 €	170,52 €	
		100	3.0	-5°	ATB	✓				✓	1	1	4932471322	4058546289508	148,00 €	177,60 €	
		96	3.0	-5°	TF			✓	✓		✓	1	1	4932471323	4058546289515	163,00 €	195,60 €

### Kreissägeblätter Doppelpacks

#### 216 x 30 mm Twin-Pack Set (2-teilig)

1 x 216 x 30 x 48 Zähne, Sägeblatt für schnelle Schnitte in Holz (4932471316) + 1 x 216 x 30 x 60 Zähne, Sägeblatt für saubere Schnitte in Holz (4932471317)

2 1 4932479575 4058546373696 129,60 € 155,52 €

#### 254 x 30 mm Twin-Pack Set (2-teilig)

1 x 254 x 30 x 60 Zähne, Sägeblatt für schnelle Schnitte in Holz (4932471320) + 1 x 254 x 30 x 80 Zähne, Sägeblatt für saubere Schnitte in Aluminium (4932471318)

2 1 4932479576 4058546373702 214,30 € 257,16 €

\*THIN KERF: optimiert für Akku-Werkzeuge, extradünne Schnittbreite für lange Laufzeit per Akkuladung

\*Alle Holzarten: Weich-/Hartholz, Sperrholz, beschichtete Platten, Melamin, MDF

## Kreissägeblätter für Tischkreissägen

PTFE-Beschichtung (Teflon): reduziert die Reibung für schnellere und kühlere Schnitte. Schützt vor Korrosion und Ansammlung von Harz.

Lasergeschnittene Vibrationsschlitze: für geringere Vibrationen und präzisere Schnitte. Schlitze sind gefüllt mit Polyurethan und funktionieren als Stoßdämpfer, indem die Vibrationen nicht bis zu den Hartmetallzähnen gelangen.

Hochwertiger lasergeschnittener Stahl: garantiert präzise Schnitte.

Mit Cobalt versetzte Hartmetallzähne: bleiben länger geschärft und für saubere Schnitte.

\*\*Standard-Sägeblätter ohne Teflonbeschichtung und Vibrationsschlitze



Scheiben Ø [mm]	Bohrungs-durch-messer (mm)	Zähne-zahl	Schnitt-breite (mm)	Span-winkel	Zahn-form	Thin Kerf*	Alle Holz-arten*	abrasive Span-platten, Faser-zement-platten, Fiber-glas*	Kunst-stoff	NE-Metalle, Profile, Alumi-nium	Schnell-schnitt	sauberer Schnitt	Inhalt	Bestell-einheit	Artikel-nummer	GTIN	UVP o. MwSt.	UVP inkl. MwSt.
210	30	24	1.9	+25°	ATB	✓	✓				✓		1	1	4932478095	4058546340285	36,60 €	43,92 €

\*THIN KERF: optimiert für Akku-Werkzeuge, extradünne Schnittbreite für lange Laufzeit per Akkuladung

\*Alle Holzarten: Weich-/Hartholz, Sperrholz, beschichtete Platten, Melamin, MDF

## NITRUS™ Kreissägeblätter Demolition

Diese Sägeblätter sind speziell für anspruchsvolle Anwendungen im Holzbau entwickelt, z.B. zum Schneiden von Holz mit Nägeln oder Verbindungselementen.

Das spezielle Nitrus Schweißverfahren gewährleistet eine stärkere Verbindung der Zähne mit dem Stammblatt sowie schärfere Zähne für eine optimale Standzeit.

Diamantgeschnittene Kühlschlitze für kühlere Schnitte und somit geringere Verformung, geradere Schnitte und längere Standzeit.



Scheiben Ø [mm]	Bohrungs-durchmesser (mm)	Zähnezahl	Schnittbreite (mm)	Spanwinkel	Zahnform	Schnellschnitt	Inhalt	Bestell-einheit	Artikel-nummer	GTIN	UVP o. MwSt.	UVP inkl. MwSt.
190	30	24	1.6	+18°	ATB	✓	1	1	4932499376	4058546565404	67,50 €	81,00 €

## Sägeblätter für Baustahlschneider

Scheiben Ø [mm]	Bohrungs-durchmesser (mm)	Zähnezahl	Schnittbreite (mm)	Inhalt	Bestell-einheit	Artikel-nummer	GTIN	UVP o. MwSt.	UVP inkl. MwSt.
137	28	30	1.6	1	1	4932499702	4058546568665	99,90 €	119,88 €



## Kreissägeblätter für Metall-Handkreissägen

**NEU**

Präzise Zahngeometrie für optimale Schnittleistung.

Hochwertige Hartmetall- und Cermet-Zähne für überragende Standzeit.

Vollständig gehärtetes und vorgespanntes Stammblatt für präzise Schnitte.

Tiefer Zahngrund für eine schnelle und vollständige Spanabfuhr.

Innen liegende, harzgefüllte Dehnungsschlitze minimieren die Geräusch- und Vibrationsentwicklung.

- Saubere, gratfreie, trockene Schnitte reduzieren den Nachbearbeitungsaufwand.
- Geringe Wärmeentwicklung - der Werkstoff kann direkt nach dem Schnitt weiterverarbeitet werden.
- Schnellere Schnitte als herkömmliche Trennmethode.
- Kostengünstigere Alternative zu Trennscheiben.
- Reduziert die Geräuschentwicklung.
- Reduziert die Vibrationen.
- Sichere Anwendung: kalter Schnitt - kein Funkenflug, kein Kühlmittel.



Scheiben Ø [mm]	Bohrungs-durchmesser (mm)	No. of teeth	Cutting width (kerf) (mm)	Material wall thickness (mm)	Materialien												Pack quantity	Min. order quantity	Artikel-nummer	GTIN	UVP o. MwSt.	UVP inkl. MwSt.
					Mild steel	Sheet steel up to 2.5mm	Corrugated steel panels up to 2.5mm	Steel pipe	Stainless steel sheets	Cast iron	Copper	Aluminium	Rebar	Sandwich material (steel, foam, panels)								
135	20	30	1.6	1-2.5	✓	✓	✓	✓	♦	✗	✗	✗	✗	✓	1	1	48404070	045242233786	114,80 €	137,76 €		
		50	1.6	1-2.5	✗	✗	✗	✗	✗	✗	✓	✓	✗	♦	1	1	48404075	045242233793	131,30 €	157,56 €		
150	20	34	1.6	>2.5	✓	✓	✓	✓	♦	✗	✗	✓	✗	✓	1	1	4932501140	4058546624422	75,20 €	90,24 €		
165	15.87	48	1.6	1-2.5	✓	✓	✓	✓	✗	✗	✗	✗	✗	✓	1	1	48404220	045242569069	115,60 €	138,72 €		
174	20	36	1.6	1-2.5	✓	✓	✓	✓	✗	✗	✗	✗	✗	✗	1	1	48404225	045242569052	115,60 €	138,72 €		
		42	1.8	>2.5	✓	✗	✗	✓	✗	✗	✗	✗	✗	✗	1	1	4932501141	4058546624439	125,40 €	150,48 €		
203	5/8"	50	1.8	1-2.5	✓	✓	✓	✓	♦	✗	✗	✗	✗	✓	1	1	4932501142	4058546624446	142,10 €	170,52 €		
		58	2.4	>2.5	✗	✗	✗	✗	✗	✗	✓	✓	✗	♦	1	1	4932501194	4058546639105	118,40 €	142,08 €		

✓ Sehr gut geeignet für diese Materialien.

♦ Geeignet, bei der Anwendung in diesen Materialien verringert sich die Standzeit.

✗ Nicht geeignet, die Anwendung in diesen Materialien wird nicht empfohlen.

### Optimierung der Sägeblatt-Standzeit

- Spannen Sie das Werkstück fest ein, um Vibrationen zu vermeiden.
- Das zu schneidende Material nicht übereinander stapeln oder bündeln.  
Die Zwischenräume erhöhen die Wahrscheinlichkeit, dass Zähne ausbrechen können.
- Das Sägeblatt auf die maximale Schnittkapazität absenken und das Powertool bei voller Drehzahl am Material ansetzen.
- Das Sägeblatt nicht Gewalt ins Material drücken, sondern vorsichtig beginnen und den Anpressdruck allmählich erhöhen, um Funkenflug zu vermeiden.
- Eine optimale Schnittgeschwindigkeit und Anpressdruck erzeugen wenig bis gar keinen Funkenflug. Funkenbildung führt zu Hitzeentwicklung, die die Standzeit des Sägeblattes reduziert.
- Führen Sie den Schnitt gerade aus. Das Zurückführen zur Schnittlinie nach einem Abweichen kann zu einer seitlichen Belastung des Sägeblattes und zum Ausbruch von Zähnen führen. Verwenden Sie nach Möglichkeit eine Führungsschiene.
- Üben Sie keinen seitlichen Druck auf das Sägeblatt aus, da dies zum Ausbruch von Zähnen führen kann.
- Lassen Sie das Powertool regelmäßig vom Schneidmaterial freilaufen, um das Sägeblatt und das Tool abzukühlen, insbesondere bei langen Schnitten oder Schnitten in dickerem Material.



## Bandsägebänder

### Auswahl der richtigen Verzahnung

8/10 Tpi Zahnteilung 2,3/1,8 mm	10 Tpi Zahnteilung 2,5 mm	12/14 Tpi Zahnteilung 1,8/1,4 mm	14 Tpi Zahnteilung 1,8 mm	18 Tpi Zahnteilung 1,4 mm	25 Tpi Zahnteilung 1 mm
<b>Material-Stärke</b> 5 bis 13 mm	<b>Material-Stärke</b> 8 bis 13 mm	<b>Material-Stärke</b> 4 bis 8 mm	<b>Material-Stärke</b> 5 bis 8 mm	<b>Material-Stärke</b> 4 bis 5 mm	<b>Material-Stärke</b> < 4 mm



## Premium Bi-Metall-Bandsägebänder

Varioverzahnte Bi-Metall-Bandsägeblätter mit Matrix II HSS-Stahl und 8 % Kobaltanteil übertreffen die Standzeit herkömmlicher Sägeblätter um bis zu 3 x und müssen entsprechend später ausgetauscht werden.

Präzisionsgefertigte Zähne für schnellere, sauberere Schnitte.

Optimiert für den Einsatz mit Akku-Bandsägen: mehr Schnitte je Akkuladung.

Ideal für Schnitte in Winkelstahl, galvanisierten Rohren und härterem Stahl wie z. B. Gusseisen oder Edelstahl.



### Premium-Bandsägeblätter 1139,83 x 12,7 x 0,51mm (passend für M18CBS125 & BS125)

Materialwandstärke (mm)	Zahnteilung (mm)	Zähne pro Zoll	Inhalt	Bestell-einheit	Artikel-nummer	GTIN	UVP o. MwSt.	UVP inkl. MwSt.
5 - 13	3.1 / 2.5	8 / 10	3	1	48390601	045242530298	54,30 €	65,16 €
			25	1	48390605	045242539697	425,40 €	510,48 €
4 - 8	2.1 / 1.8	12 / 14	3	1	48390611	045242530328	54,30 €	65,16 €
			25	1	48390615	045242539703	425,40 €	510,48 €



### Premium-Bandsägeblätter 898,52 x 12,7 x 0,51 mm (passend für M18 Compact)

Materialwandstärke (mm)	Zahnteilung (mm)	Zähne pro Zoll	Inhalt	Bestell-einheit	Artikel-nummer	GTIN	UVP o. MwSt.	UVP inkl. MwSt.
5 - 13	3.1 / 2.5	8 / 10	3	1	48390609	045242536412	51,80 €	62,16 €
			25	1	48390606	045242537754	405,80 €	486,96 €
4 - 8	2.1 / 1.8	12 / 14	3	1	48390619	045242536429	51,80 €	62,16 €
			25	1	48390616	045242537761	405,70 €	486,84 €



## Premium Bi-Metall-Bandsägebänder

### Premium-Bandsägeblätter 685,80 x 12,7 x 0,51mm (passend für M12BS)

Materialwandstärke (mm)	Zahnteilung (mm)	Zähne pro Zoll	Inhalt	Bestell-einheit	Artikel-nummer	GTIN	UVP o. MwSt.	UVP inkl. MwSt.
4 - 8	2.1 / 1.8	12 / 14	3	1	48390711	045242536436	46,50 €	55,80 €



### Premium-Bandsägeblätter 776,29 x 12,7 x 0,51 mm (passend für M12FBS)

Materialwandstärke (mm)	Zahnteilung (mm)	Zähne pro Zoll	Inhalt	Bestell-einheit	Artikel-nummer	GTIN	UVP o. MwSt.	UVP inkl. MwSt.
4-8	2.1/1.8	12/14	3	1	48390631	045242605125	49,30 €	59,16 €
			25	1	48390636	045242605132	386,20 €	463,44 €
5-13	3.1/2.5	8/10	3	1	48390630	045242605156	49,30 €	59,16 €
			25	1	48390635	045242605163	386,20 €	463,44 €



## Bi-Metall Bandsägeblätter

Geeignet für Schnitte in Winkeleisen, verzinktem Stahlrohr und härterem Stahl wie Gusseisen und Edelstahl.

### Bandsägeblatt 1139,83 x 12,7 x 0,51 mm Blattlänge (passend für M18 CBS 125 & BS125)

Materialwandstärke (mm)	Zahnteilung (mm)	Zähne pro Zoll	Inhalt	Bestell-einheit	Artikel-nummer	GTIN	UVP o. MwSt.	UVP inkl. MwSt.
≥ 8	2.5	10	3	1	48390501	045242132096	54,30 €	65,16 €
5 - 8	1.8	14	3	1	48390511	045242132164	54,30 €	65,16 €
4 - 5	1.4	18	3	1	48390521	045242132263	54,30 €	65,16 €
≤ 4	1.0	25	3	1	48390531	045242132362	54,30 €	65,16 €



### Blattlänge 898,52 x 12,7 x 0,51 mm (passend für HD 18 BS)

Materialwandstärke (mm)	Zahnteilung (mm)	Zähne pro Zoll	Inhalt	Bestell-einheit	Artikel-nummer	GTIN	UVP o. MwSt.	UVP inkl. MwSt.
5 - 8	1.8	14	3	1	48390519	045242201594	54,30 €	65,16 €
4 - 5	1.4	18	3	1	48390529	045242201747	54,30 €	65,16 €
≤ 4	1.0	25	3	1	48390539	045242201815	54,30 €	65,16 €



### Blattlänge 685,80 x 12,7 x 0,51 mm (passend für M12)

Materialwandstärke (mm)	Zahnteilung (mm)	Zähne pro Zoll	Inhalt	Bestell-einheit	Artikel-nummer	GTIN	UVP o. MwSt.	UVP inkl. MwSt.
2.5 - 8	1.4	18	3	1	48390572	045242272341	44,90 €	53,88 €



# DIAMANTTRENNSCHEIBEN 3 LEISTUNGSTUFEN



## PREMIUM SPEEDCROSS X

Beste Diamanttrennscheibe seiner Klasse.

1 Scheibe geeignet für alle Arten von harten Baumaterialien.

Präzise positionierte und angeordnete Diamanttechnologie für kontinuierlich hohe Schnittleistung, überlegene Schnittgeschwindigkeit und längste Standzeit.



## SPEEDCROSS

Premium Diamanttrennscheiben.

Verschiedene Scheiben, um alle Anwendungsbereiche und Gewerke abzudecken.

Auswahl an Premium-Diamanten und Bindung kombiniert mit neuesten Produktionsverfahren wie z. B. lasergeschweißte Segmente für höchste Verlässlichkeit.



## CONTRACTOR

Diamanttrennscheiben mit sehr gutem Preis-/Leistungsverhältnis.

Verschiedene Scheiben, darunter Universalscheiben, um die meisten Profianwendungen abzudecken.

Segmente aus hochwertigen Diamanten, lasergeschweißt oder gesintert am Stammbblatt angebracht.

# ANWENDUNGSEMPFEHLUNG

## PERFORMANCE

### MATERIAL

#### STEIN

NATURSTEIN  
GRANIT  
PORPHYR

#### BETON

ARMIERT

#### HARTE MATERIALIEN

+ Waschbeton  
+ Ziegel / Klinker (hart)  
+ Dachziegel (hart)  
+ Pflasterstein u.v.m.

#### BETON

MITTELMHART

#### ABRASIVE MATERIALIEN

weicher Beton  
Frischbeton  
Ziegel / Klinker (weich)  
Estrich  
Kalksandstein

#### ASPHALT

#### KERAMIK

Fliesen

#### STAHL

Eisen  
Edelstahl  
NE-Metalle

### CONTRACTOR

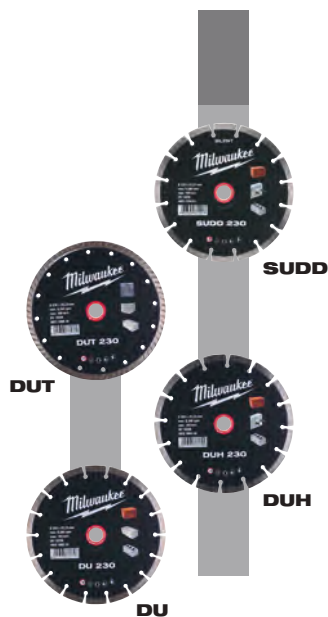

### SPEEDCROSS X

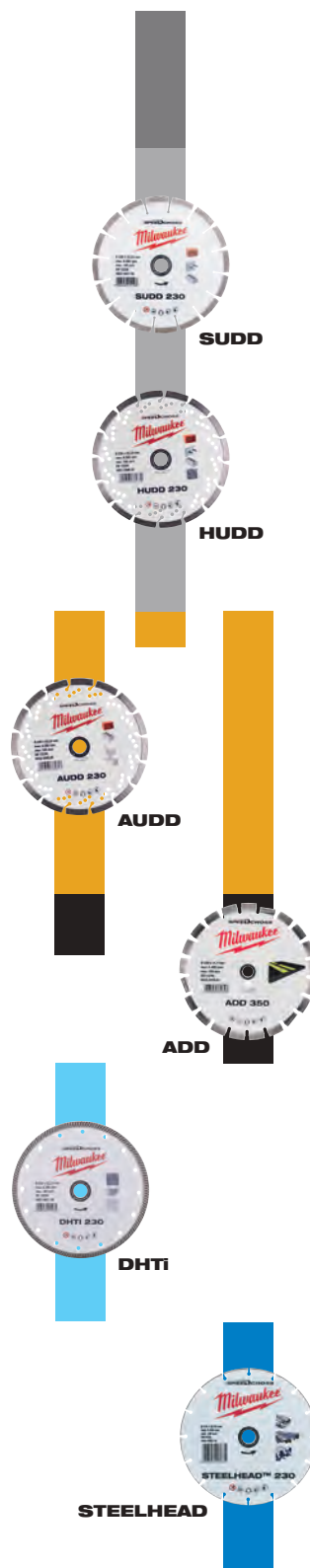

### PREMIUM SPEEDCROSS X



## Speedcross XHUDD

Beste Diamanttrennscheibe.

Geeignet für alle Arten von harten Baustoffen.

Präzise Diamantanordnung für beste Schnittleistung.

Bis zu 15 mm hohe Segmente für längste Standzeit.

Lasergeschweißte kurze, V-förmige Zahnsegmente für extrem aggressive Schnitteigenschaften, überlegene Schnittgeschwindigkeit und verbesserte Staubabfuhr.

Geeignet für Schnitte in harten Baustoffen, Granit, Stahlbeton, Waschbeton, harter Ziegel/Klinker, Dachziegel, Pflasterstein, Porphyrt u.v.m.



Typ	Scheibendurchmesser (mm)	Bohrungsdurchmesser (mm)	Segmenthöhe (mm)	Schnittbreite (mm)	Inhalt	Bestell-einheit	Artikel-nummer	GTIN	UVP o. MwSt.	UVP inkl. MwSt.
XHUDD 115	115	22.23	12	2.6	1	1	4932492147	4058546415143	88,60 €	106,32 €
XHUDD 125	125	22.23	12	2.6	1	1	4932492148	4058546415150	96,10 €	115,32 €
XHUDD 150	150	22.23	12	2.6	1	1	4932492149	4058546415167	108,90 €	130,68 €
XHUDD 230	230	22.23	15	2.6	1	1	4932492150	4058546415174	149,60 €	179,52 €
XHUDD 350	350	25.4	14	2.6	1	1	4932492151	4058546415181	279,00 €	334,80 €

## Speedcross SUDD

Deutlich lärmreduzierte Schnitte durch Silent Technologie.

Universelle Anwendung in alle harten Baustoffe.

15 mm hohe Segmente für längste Standzeit.

Lasergeschweißte Segmente mit Prägungen, um die Hitzeentwicklung gering zu halten, und für schnellere Schnitte.

Lasergeschweißte Segmente für höchste Zuverlässigkeit.

Geeignet für Schnitte in harte Baustoffe, Granit, Stahlbeton, Waschbeton, harter/mittelharter Ziegel/Klinker, Pflasterstein oder Dachziegel.



Typ	Scheibendurchmesser (mm)	Bohrungsdurchmesser (mm)	Segmenthöhe (mm)	Schnittbreite (mm)	Inhalt	Bestell-einheit	Artikel-nummer	GTIN	UVP o. MwSt.	UVP inkl. MwSt.
SUDD 230	230	22.23	15	3.4	1	1	4932492152	4058546415198	229,90 €	275,88 €
SUDD 350	350	25.4	15	3.4	1	1	4932492153	4058546415204	369,90 €	443,88 €

## Speedcross HUDD

Universeller Einsatz in alle harten bis mittelharten Baustoffe.

10 mm hohe Segmente mit Premium-Diamantkörnung für längste Standzeit, Lasergeschweißt für höchste Zuverlässigkeit.

Stamtblatt mit speziellen Kühlschlitzen für verbesserten Luftdurchlass, um die Hitzeentwicklung bei den Segmenten gering zu halten und die Reibung zu minimieren.

Geeignet für Schnitte in harten Baustoffen, Granit, Stahlbeton, Waschbeton, harter/mittelharter Ziegel/Klinker, Pflasterstein oder Dachziegel.



Typ	Scheibendurchmesser (mm)	Bohrungsdurchmesser (mm)	Segmenthöhe (mm)	Schnittbreite (mm)	Inhalt	Bestell-einheit	Artikel-nummer	GTIN	UVP o. MwSt.	UVP inkl. MwSt.
HUDD 115	115	22.23	10	2.6	1	1	4932399819	4002395364749	82,40 €	98,88 €
HUDD 125	125	22.23	10	2.6	1	1	4932399820	4002395364756	89,40 €	107,28 €
HUDD 150	150	22.23	10	2.6	1	1	4932399821	4002395364763	101,30 €	121,56 €
HUDD 230	230	22.23	10	2.6	1	1	4932399822	4002395364770	139,20 €	167,04 €
HUDD 300	300	25.4	10	2.6	1	1	4932493298	4058546481698	229,90 €	275,88 €
HUDD 350	350	25.4	8	2.6	1	1	4932471985	4058546298845	259,50 €	311,40 €

## Speedcross AUDD

Universelle Anwendung in alle weichen und abrasiven Materialien bis mittelharte Baustoffe.

10 mm hohe Segmente mit Premium-Diamantkörnung für längste Standzeit, lasergeschweißt für höchste Zuverlässigkeit.

Stamtblatt mit speziellen Kühlschlitzen für verbesserten Luftdurchlass, um die Hitzeentwicklung bei den Segmenten gering zu halten und die Reibung zu minimieren.



\*For Speedcross AUDD 350mm only

Typ	Scheibendurchmesser (mm)	Bohrungsdurchmesser (mm)	Segmenthöhe (mm)	Schnittbreite (mm)	Inhalt	Bestell-einheit	Artikel-nummer	GTIN	UVP o. MwSt.	UVP inkl. MwSt.
AUDD 115	115	22.23	10	2.6	1	1	4932399823	4002395364787	82,40 €	98,88 €
AUDD 125	125	22.23	10	2.6	1	1	4932399824	4002395364794	89,40 €	107,28 €
AUDD 150	150	22.23	10	2.6	1	1	4932399825	4002395364800	101,30 €	121,56 €
AUDD 230	230	22.23	10	2.6	1	1	4932399826	4002395364817	153,50 €	184,20 €
AUDD 350*	350	25.4	10	2.6	1	1	4932471987	4002396298869	141,00 €	169,20 €
AUDD 450	450	25.4	10	2.6	1	1	4932492145	4058546415129	219,00 €	262,80 €

## Speedcross STEELHEAD<sup>™</sup>

Die STEELHEAD<sup>™</sup> Spezial-Diamanttrennscheibe ist besonders geeignet für Stahl, Edelstahl und NE-Metalle.

Hochdichte, speziell gelötete Diamanten ermöglichen einen sehr aggressiven Schnitt.

Konsistente Schnitttiefe, kein Risiko zu brechen und höchste Produktivität verglichen mit einer Standard-Metalltrennscheibe.

Aufgrund der Vielseitigkeit und der herausragenden Schnitteigenschaften ist die Diamanttrennscheibe ideal für den Einsatz bei Feuerwehren oder Rettungsmaßnahmen.

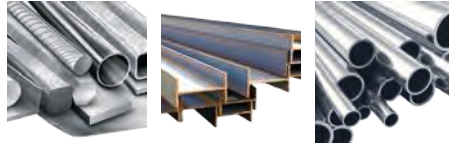

Typ	Scheibendurchmesser (mm)	Bohrungsdurchmesser (mm)	Segmenthöhe (mm)	Schnittbreite (mm)	Inhalt	Bestell-einheit	Artikel-nummer	GTIN	UVP o. MwSt.	UVP inkl. MwSt.
STEELHEAD <sup>™</sup> 115	115	22.23	2	1.5	1	1	4932492014	4058546413811	30,30 €	36,36 €
STEELHEAD <sup>™</sup> 125	125	22.23	2	1.5	1	1	4932492015	4058546413828	32,30 €	38,76 €
STEELHEAD <sup>™</sup> 230	230	22.23	2	1.8	1	1	4932492016	4058546413835	90,30 €	108,36 €
STEELHEAD <sup>™</sup> 350	350	25.4	4	2.8	1	1	4932471988	4058546298876	235,90 €	283,08 €

## Speedcross DHTi

Turbo-Diamanttrennscheibe für härteste Fliesen (Keramik, Gres, Porzellan) bis zu 20 mm Stärke.

Sehr schnelle, saubere und präzise Schnitteigenschaften durch geschlossenem Turbo-Segment. Für eine geringere Staubentwicklung.

10 mm hohe Segmente mit Premium-Diamantkörnung und Premium-Bindung für längste Standzeit.

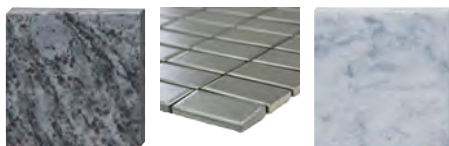

Typ	Scheibendurchmesser (mm)	Bohrungsdurchmesser (mm)	Segmenthöhe (mm)	Schnittbreite (mm)	Inhalt	Bestell-einheit	Artikel-nummer	GTIN	UVP o. MwSt.	UVP inkl. MwSt.
DHTi 115	115	22.23	10	2.3	1	1	4932492154	4058546415211	39,50 €	47,40 €
DHTi 125	125	22.23	10	2.3	1	1	4932492155	4058546415228	44,50 €	53,40 €
DHTi 230	230	22.23	10	2.3	1	1	4932492156	4058546415235	119,50 €	143,40 €

## Speedcross DHMM

Diamanttrennscheibe für eine Vielzahl von Anwendungen.

Herausragende Schneideigenschaften aufgrund eines hohen Diamantanteils.

Geeignet für den Einsatz in einer Vielzahl von Materialien wie PVC, Granit, Fliesen, Betonwerkstein, Verbundwerkstoff, Gipskarton, dünnem Holz, Gewindestangen und Blech.

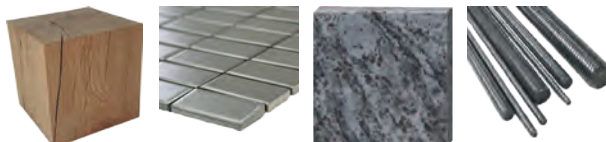

Typ	Scheibendurchmesser (mm)	Bohrungsdurchmesser (mm)	Segmenthöhe (mm)	Schnittbreite (mm)	Inhalt	Bestell-einheit	Artikel-nummer	GTIN	UVP o. MwSt.	UVP inkl. MwSt.
DHMM 76	76	10	2.2	1.2	1	1	4932471333	4058546289614	25,50 €	30,60 €

## Speedcross ADD

Die ADD Diamanttrennscheibe ist besonders geeignet für Asphalt. Auch geeignet für Frischbeton und andere hochabrasive Materialien.

Doppelt gespanntes Stammbblatt für längste Standzeit und Stabilität.

Spezielle Schrägschutzsegmente zum Schutz vor Segmentabriss und Abnutzung.

10 mm hohe Segmente mit Premium-Diamantkörnung für längste Standzeit, lasergeschweißt für höchste Zuverlässigkeit.

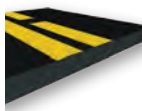

Typ	Scheibendurchmesser (mm)	Bohrungsdurchmesser (mm)	Segmenthöhe (mm)	Schnittbreite (mm)	Inhalt	Bestell-einheit	Artikel-nummer	GTIN	UVP o. MwSt.	UVP inkl. MwSt.
ADD 350 mm	350	25.4	10	2.8	1	1	4932478952	4058546362348	158,30 €	189,96 €

## Contractor SUDD

Hochwertige Diamanttrennscheibe mit lasergeschweißten Segmenten und ausgezeichneten Schneideigenschaften in harten bis mittelharten Baustoffen.

Deutlich lärmreduziertes Schneiden durch Silent Technologie.



Typ	Scheibendurchmesser (mm)	Bohrungsdurchmesser (mm)	Segmenthöhe (mm)	Schnittbreite (mm)	Inhalt	Bestell-einheit	Artikel-nummer	GTIN	UVP o. MwSt.	UVP inkl. MwSt.
SUDD 230 mm	230	22.23	10	3.0	1	1	4932479463	4058546372576	135,50 €	162,60 €
SUDD 350 mm	350	25.4	10	3.1	1	1	4932479462	4058546372569	203,90 €	244,68 €

## Contractor DUH

Hochwertige Diamanttrennscheiben mit lasergeschweißten Segmenten und ausgezeichneten Schneideigenschaften in mittelharten und harten Baustoffen.



Typ	Scheibendurchmesser (mm)	Bohrungsdurchmesser (mm)	Segmenthöhe (mm)	Schnittbreite (mm)	Inhalt	Bestell-einheit	Artikel-nummer	GTIN	UVP o. MwSt.	UVP inkl. MwSt.
DUH 115	115	22.23	10	2.2	1	1	4932399539	4002395361861	37,40 €	44,88 €
DUH 125	125	22.23	10	2.3	1	1	4932399540	4002395361878	37,40 €	44,88 €
DUH 180	180	22.23	10	2.4	1	1	4932399541	4002395361885	70,50 €	84,60 €
DUH 230	230	22.23	10	2.6	1	1	4932399542	4002395361892	76,50 €	91,80 €
DUH 300	300	25.4	10	2.8	1	1	4932493331	4058546482022	94,90 €	113,88 €
DUH 350	350	25.4	10	2.8	1	1	4932471986	4058546298852	117,40 €	140,88 €
DUH 400	400	25.4	10	3.2	1	1	4932492146	4058546415136	149,00 €	178,80 €

## Contractor DSU

Spezielle Diamant-Trennscheibe empfohlen für den Einsatz mit Mauernutfräsen.

Lasergeschweißte Qualitätsscheibe mit ausgezeichneten Schneideigenschaften. Universeller Einsatz in harten und weichen Materialien.  
Ø 125 mm für WCE 30; Ø 150 mm für WCS 45.



Typ	Scheibendurchmesser (mm)	Bohrungsdurchmesser (mm)	Segmenthöhe (mm)	Schnittbreite (mm)	Inhalt	Bestell-einheit	Artikel-nummer	GTIN	UVP o. MwSt.	UVP inkl. MwSt.
DSU 125	125	22.23	10	2.4	1	1	4932373147	4002395346455	89,40 €	107,28 €
DSU 150	150	22.23	10	2.4	1	1	4932373148	4002395346462	100,90 €	121,08 €

## Contractor DU

Diamanttrennscheibe für den universellen Einsatz in eine Vielzahl von Baustoffen. Sehr gutes Preis-/Leistungsverhältnis und direkt gesinterte Segmente.



Typ	Scheibendurchmesser (mm)	Bohrungsdurchmesser (mm)	Segmenthöhe (mm)	Schnittbreite (mm)	Inhalt	Bestell-einheit	Artikel-nummer	GTIN	UVP o. MwSt.	UVP inkl. MwSt.
DU 115	115	22.23	10	2.2	1	1	4932399521	4002395361687	11,20 €	13,44 €
DU 125	125	22.23	10	2.3	1	1	4932399522	4002395361694	12,50 €	15,00 €
DU 180	180	22.23	10	2.4	1	1	4932399523	4002395361700	33,80 €	40,56 €
DU 230	230	22.23	10	2.6	1	1	4932399524	4002395361717	44,60 €	53,52 €
DU 300	300	25.4	10	2.3	1	1	4932493332	4058546482039	69,90 €	83,88 €

## Contractor DHTi

Fliesen-Diamanttrennscheibe mit gutem Preis-/Leistungsverhältnis. Saubere Schnitte in alle Arten von weichen und harten Fliesen.

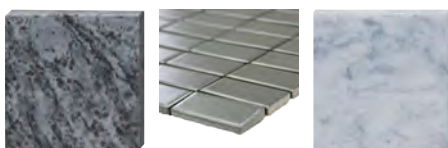

Typ	Scheibendurchmesser (mm)	Bohrungsdurchmesser (mm)	Segmenthöhe (mm)	Schnittbreite (mm)	Inhalt	Bestell-einheit	Artikel-nummer	GTIN	UVP o. MwSt.	UVP inkl. MwSt.
DHTi 115	115	22.23	8	2.0	1	1	4932399552	4002395361991	11,20 €	13,44 €
DHTi 125	125	22.23	8	2.1	1	1	4932399553	4002395362004	13,10 €	15,72 €
DHTi 230	230	22.23	8	2.6	1	1	4932399555	4002395362028	38,70 €	46,44 €

## Contractor DUT

Turbo-Diamanttrennscheibe mit geschlossenem Rand für den universellen Einsatz in Baustoffen mit mittlerer Härte, Natur- und Kunststein.  
Sehr gutes Preis-/ Leistungsverhältnis.  
Sehr saubere Schnitte durch geschlossenen Rand.

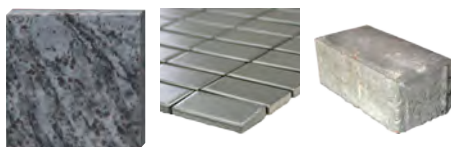

Typ	Scheibendurchmesser (mm)	Bohrungsdurchmesser (mm)	Segmenthöhe (mm)	Schnittbreite (mm)	Inhalt	Bestell-einheit	Artikel-nummer	GTIN	UVP o. MwSt.	UVP inkl. MwSt.
DUT 115	115	22.23	10	2.2	1	1	4932399526	4002395361731	12,90 €	15,48 €
DUT 125	125	22.23	10	2.3	1	1	4932399527	4002395361748	16,00 €	19,20 €
DUT 180	180	22.23	10	2.4	1	1	4932399528	4002395361755	37,80 €	45,36 €
DUT 230	230	22.23	10	2.6	1	1	4932399529	4002395361762	43,70 €	52,44 €

## Contractor DHTS

Hochwertige, extradünne Turbo-Diamanttrennscheibe für schnelle und präzise Schnitte in weichen und harten Fliesen, Feinsteinzeug, sowie Natur- und Kunststein.  
Extra saubere Schnitte. Geringe Staubentwicklung.

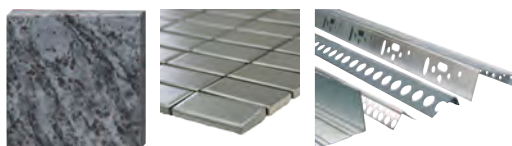

Typ	Scheibendurchmesser (mm)	Bohrungsdurchmesser (mm)	Segmenthöhe (mm)	Schnittbreite (mm)	Inhalt	Bestell-einheit	Artikel-nummer	GTIN	UVP o. MwSt.	UVP inkl. MwSt.
DHTS 76	76	10	5	1	1	1	4932464715	4058546226602	18,50 €	22,20 €
DHTS 115	115	22.23	10	1.2	1	1	4932399145	4002395357550	32,00 €	38,40 €
DHTS 125	125	22.23	10	1.2	1	1	4932399146	4002395357567	37,90 €	45,48 €
DHTS 230	230	22.23	10	1.9	1	1	4932399550	4002395361977	89,50 €	107,40 €

## Schärfplatten

Spezielle Korundmischung zum Schärfen von Diamanttrennscheiben und Diamant-Bohrkronen.  
Hohe Schleifgeschwindigkeit ohne die Diamantkörnung zu beschädigen.



Beschreibung	Länge (mm)	Breite (mm)	Inhalt	Bestell-einheit	Artikel-nummer	GTIN	UVP o. MwSt.	UVP inkl. MwSt.
Schärfplatte groß	300	160	1	1	4932492362	4058546417291	209,00 €	250,80 €
Schärfplatte klein	200	50	1	1	4932492361	4058546417284	29,90 €	35,88 €

## Diamanttopfscheiben

Zum schnellen Abschleifen von dickeren Betonschichten, abrasiven Materialien oder speziellen Materialien.

Ebenmäßiges Anschleifen von Beton-, Granit- und Natursteinoberflächen.

Anschleifen von Oberflächen zur Vorbehandlung neuer Anstriche.

Zum Anschleifen von Oberflächen zur Vorbehandlung neuer Anstriche.

Hochwertige Diamantpartikel und eine spezielle Bindung für geringeren Verschleiß, speziell bei harten Materialien.



Typ	Ø (mm)	Bohrungs- durch- messer (mm)	Anzahl Segmente	Höhe Diamant Topfschei- be [mm]	Segment- höhe (mm)	Inhalt	Bestellein- heit	Artikelnummer	GTIN	UVP o. MwSt.	UVP inkl. MwSt.
<b>SDCWU 100</b>											
① Premium-Universalscheibe zum Anschleifen und ebenmäßigen Abschleifen.	100	22.23	16	21	5	1	1	4932430080	4002395377411	100,20 €	120,24 €
<b>SDCWU 125</b>											
② Premium-Universalscheibe zum Schleifen oder ebenmäßigen Abschleifen. Höchster Materialabtrag.	125	22.23	16	21	5	1	1	4932430081	4002395377428	106,50 €	127,80 €
<b>SDCWA 125</b>											
③ Universalscheibe zum Schleifen oder ebenmäßigen Abschleifen. Hoher Materialabtrag. Für abrasive Materialien.	125	22.23	16	21	5	1	1	4932479093	4058546368876	91,00 €	109,20 €
<b>Fine SDCWSF 125</b>											
④ Premiumscheibe mit feinen Diamantpads zum Entfernen spezieller Materialien wie thermoplastischen und epoxidbasierten Anstrichen, Acrylfarbe, Kleber, Fliesenkleber, Estrich, Gips.	125	22.23	117 Diamant- pads	21	3.3	1	1	4932479094	4058546368883	136,60 €	163,92 €
<b>Coarse SDCWSC 125</b>											
⑤ Segment mit PKD (polykristallinem Diamant) Industriediamanten zur Bearbeitung spezieller Oberflächen wie thermoplastischer und epoxidbasierter Schutzanstriche, Acryllack, Kleber, Fliesenkleber, Estrich oder Mörtel.	125	22.23	6	18.5	4 / 7	1	1	4932451188	4002395138760	213,40 €	256,08 €
<b>DCWU 100</b>											
⑥ Universalscheibe zum schnellen Abschleifen sowie zum ebenmäßigen Abschleifen. Hoher Materialabtrag	100	22.23	16	21	5	1	1	4932451185	4002395138739	29,50 €	35,40 €
<b>DCWU 125</b>											
⑦ Universalscheibe zum schnellen Abschleifen sowie zum ebenmäßigen Abschleifen. Hoher Materialabtrag	125	22.23	20	21	5	1	1	4932451186	4002395138746	49,20 €	59,04 €
<b>DCWUT 125</b>											
⑧ Turbo-Topfscheibe zum ebenmäßigen Abschleifen, Kantenschleifen sowie zum ebenmäßigen Abschleifen. Sauberes Oberflächenfinish für Beton und Naturstein	125	22.23	Turbo	21	5	1	1	4932451187	4002395138753	94,70 €	113,64 €
<b>SDCWUG 125</b>											
⑨ Premium-Universalscheibe: zum Schleifen von hartem Kunststein, Porzellanfliesen, Keramik, Granit, Marmor, Holz, harten Kunststoffen, Stahl.	125	22.23	-	13.3	-	1	1	4932480219	4058546405045	125,20 €	150,24 €

	SDCWU	SDCWA	Fine SDCWSF	Coarse SDCWSC	DCWU	DCWUT	SDCWUG
Acryllack und Anstriche			✓	✓			
Porenbetonsteine	✓	✓			✓	✓	
Bitumen			✓	✓			
Beton, hart	✓	◆			✓	✓	◆
Beton, weich oder grün	◆	✓			◆	◆	
Epoxidbasierte Schutzanstriche							
Granit	◆				◆	◆	✓
Kalksandstein, hart	✓	◆			✓	✓	
Kalksandstein, weich und bruchrau	◆	✓			◆	◆	
Marmor	◆	◆			◆	◆	✓
Trockenbauwand	◆	✓			◆	◆	
Porphyr	◆	◆			◆	◆	✓
Estrich	◆	✓	✓	✓		◆	
Thermoplastische Schutzanstriche			✓	✓			
Fliesenkleber	◆	✓			◆	◆	

✓ Sehr gute Arbeitsergebnisse.

◆ Bedingt geeignet - bei dieser Anwendung verringert sich die Standzeit deutlich.

## Schrupp- und Trennscheiben

MILWAUKEE® Typ Code - So finden Sie die richtige Scheibe

**SC 41 / 115**

Material	Anwendung	Design	Durchmesser	
S = Stahl	C = Trennen	flach 41	mm	Zoll
	G = Schruppen	100	100	4
C = Stein	CS = Trennen, dünn	gekröpft 42	115	4½
	L = Schleifen	125	125	5
	LC = Schleifen	150	150	6
	Keramik	gekröpft 27	180	7
	CT = Trennen dünn	Fächer 50	230	9
			355	14



### Längere Standzeit und erhöhter Schutz gegen Feuchtigkeit mit PRO+<sup>\*\*</sup>.

■ **Spezielle Mixtur liefert:**

Bis zu 20% längere Standzeit verglichen mit Milwaukee® Contractor Scheiben.  
 Bis zu 20% weniger Staubentwicklung verglichen mit Milwaukee® Contractor Scheiben.  
 Die neue Hydro-Protect-Formel schützt vor altersbedingtem Performanceverlust und liefert nahezu die komplette Leistung auch nach monatelanger Lagerung



\*vs. MILWAUKEE® Contractor Trennscheibe

■ **Vorteile:**

Geringere Kosten pro Schnitt und kürzere Umrüstzeiten.  
 Geringerer Verschleiß durch Lagerung.  
 Hochleistungswerkzeug mit längerer Standzeit.



\*\* erhältlich bei Trenn- und Schruppscheiben mit 1, 1,5, 1,9 und 6 mm Breite.

### Extradünne Metalltrennscheiben PRO+

Anwendung: ideal zum Trennen von Edelstahl, säurebeständigem Stahl, Hardox, Gusseisen, Federband-, Weich- und Werkzeugstahl

Eigenschaften: Pro+ Technologie für beste Standzeit: Hydro-Protect-Formel schützt vor altersbedingtem Performanceverlust. Bessere Performance und längere Standzeit verglichen mit 1 mm Pro+ Trennscheibe und optimiert für den Einsatz mit Akku-Winkelschleifern. Geringerer Materialabnutzung, geringerer Funkenflug. Made in Germany.



	Typ	Scheibendurchmesser (mm)	Breite (mm)	Bohrungsdurchmesser (mm)	Inhalt	Bestell-einheit	Artikel-nummer	GTIN	UVP o. MwSt.	UVP inkl. MwSt.	
41	SCS 41 / 76	76	1	10	5	1	4932464717	4058546226626	8,70 €	10,44 €	
	SCS 41 / 115	115	1	22.2	1	50	4932451484	4002395163953	2,50 €	3,00 €	
	① Thekendisplay (200 x SCS 41 / 115 Trennscheiben)					200	1	4932451485	4002395163960	500,00 €	600,00 €
	SCS 41 / 115	115	1.5	22.2	1	50	4932451486	4002395163977	2,50 €	3,00 €	
	SCS 42 / 125	125	0.8	22.2	1	50	4932498201	4058546520700	2,70 €	3,24 €	
	SCS 41 / 125	125	1	22.2	1	50	4932451487	4002395163984	2,70 €	3,24 €	
	① Thekendisplay (200 x SCS 41 / 125 Trennscheiben)					200	1	4932451488	4002395163991	540,00 €	648,00 €
	Großpack (600 x SCS 41 / 125 Trennscheiben)					600	1	4932500580	4058546618827	799,00 €	958,80 €
	SCS 41 / 125	125	1.5	22.2	1	50	4932498002	4058546511623	2,70 €	3,24 €	
	SCS 41 / 150	150	1.5	22.2	1	25	4932471386	4058546290146	2,70 €	3,24 €	
	SCS 41 / 180	180	1.5	22.2	1	25	4932451489	4002395161300	4,20 €	5,04 €	
	SCS 41 / 230	230	1.9	22.2	1	25	4932451490	4002395161317	6,30 €	7,56 €	
	SCS 41 / 350	350	4	25.4	1	10	4932471989	4058546298883	19,50 €	23,40 €	
	②	SCS 41 / 115	115	1	22.2	10	1	4932478997	4058546362799	22,70 €	27,24 €
	③	SCS 41 / 125	125	1	22.2	10	1	4932478998	4058546362805	24,50 €	29,40 €

## Metalltrennscheiben PRO+

Anwendung: ideal zum Trennen von Weichstahl mittlerer Stärke, Flachstahl, Betonstahl und Bewehrungsstahl.

Eigenschaften: mittelharte Trennscheibe mit guten Schneideigenschaften und hoher Leistung.

	Typ	Scheibendurchmesser (mm)	Breite (mm)	Bohrungsdurchmesser (mm)	Inhalt	Bestelleinheit	Artikelnummer	GTIN	UVP o. MwSt.	UVP inkl. MwSt.
41	SC 41 / 115	115	3	22.2	1	25	4932451491	4002395161324	1,80 €	2,16 €
	SC 41 / 125	125	3	22.2	1	25	4932451492	4002395161331	2,10 €	2,52 €
	SC 41 / 180	180	3	22.2	1	25	4932451493	4002395161348	2,90 €	3,48 €
	SC 41 / 230	230	3	22.2	1	25	4932451494	4002395161362	4,10 €	4,92 €
42	SC 42 / 115	115	3	22.2	1	25	4932451495	4002395161379	1,80 €	2,16 €
	SC 42 / 125	125	3	22.2	1	25	4932451496	4002395161393	2,10 €	2,52 €
	SC 42 / 180	180	3	22.2	1	25	4932451497	4002395162000	2,90 €	3,48 €
	SC 42 / 230	230	3	22.2	1	25	4932451498	4002395162017	4,10 €	4,92 €

\*Bestelleinheit 50 Stück.

## Trennscheiben für Metalltrennschleifer PRO+

Anwendung: ideal zum Trennen von Baustahl, Werkzeugstahl, Gusseisen, hartem Qualitätsstahl und Bewehrungsstahl.

Eigenschaften: weiche Trennscheibe für Metalltrennschleifer.

	Typ	Scheibendurchmesser (mm)	Breite (mm)	Bohrungsdurchmesser (mm)	Inhalt	Bestelleinheit	Artikelnummer	GTIN	UVP o. MwSt.	UVP inkl. MwSt.
41	SC 41 / 355	355	2.5	25.4	1	10	4932451505	4002395162086	13,70 €	16,44 €

\*Bestelleinheit 50 Stück.

## Schruppscheiben PRO+

Anwendung: für allgemeine Arbeiten in Weichstahl und unlegiertem Werkzeugstahl.

Eigenschaften: harte Schruppscheibe mit langer Lebensdauer und guten Schruppeigenschaften.

	Typ	Scheibendurchmesser (mm)	Breite (mm)	Bohrungsdurchmesser (mm)	Inhalt	Bestelleinheit	Artikelnummer	GTIN	UVP o. MwSt.	UVP inkl. MwSt.
27	SG 27 / 115	115	6	22.2	1	25	4932451501	4002395162048	2,80 €	3,36 €
	SG 27 / 125	125	6	22.2	1	25	4932451502	4002395162055	2,90 €	3,48 €
	SG 27 / 150	150	6	22.2	1	10	4932471387	4058546290153	4,20 €	5,04 €
	SG 27 / 180	180	6	22.2	1	10	4932451503	4002395162062	5,80 €	6,96 €
	SG 27 / 230	230	6	22.2	1	10	4932451504	4002395162079	8,90 €	10,68 €

\*Bestelleinheit 50 Stück.

## Steintrennscheiben PRO+

Anwendung: für Schnitte in Beton, Stein und dünnen Natursteinfliesen.

	Typ	Ø (mm)	Breite (mm)	Bohrungsdurchmesser (mm)	Inhalt	Bestelleinheit	Artikelnummer	GTIN	UVP o. MwSt.	UVP inkl. MwSt.
42	CC 42 / 115	115	3	22.2	1	25	4932451499	4002395162024	1,80 €	2,16 €
	CC 42 / 230	230	3	22.2	1	25	4932451500	4002395162031	4,10 €	4,92 €

\*Bestelleinheit 50 Stück.

## Dünne Multimaterial-Trennscheibe für duktiles Eisen, Stein und Multimaterial

Anwendung: Duktileisen, NE-Metalle und Stein



Typ	Scheibendurchmesser (mm)	Breite (mm)	Bohrungsdurchmesser (mm)	Inhalt	Bestell-einheit	Artikel-nummer	GTIN	UVP o. MwSt.	UVP inkl. MwSt.
CCS 41 / 350	350	4	25.4	1	10	4932472264	4058546339104	21,90 €	26,28 €

## Dünne Metalltrennscheiben - Contractor

Anwendung: stahl- und schwefelfreie extradünne Metalltrennscheibe für Stahl.

Ideal zum Trennen von hochlegiertem und säurebeständigem Stahl, Weich- und Werkzeugstahl. Nicht geeignet für Edelstahl.



Typ	Ø (mm)	Breite (mm)	Bohrungsdurchmesser (mm)	Inhalt	Bestell-einheit	Artikel-nummer	GTIN	UVP o. MwSt.	UVP inkl. MwSt.
41 SCS 41 / 115	115	1	22.2	1	50	4932451474	4002395163250	1,50 €	1,80 €
① Thekendisplay (200 x SCS 41 / 115)				200	1	4932451475	4002395163267	300,00 €	360,00 €
SCS 41 / 115	115	1.5	22.2	1	50	4932451476	4002395163274	1,50 €	1,80 €
SCS 41 / 125	125	1	22.2	1	50	4932451477	4002395163281	1,70 €	2,04 €
① Thekendisplay (200 x SCS 41 / 125 Trennscheiben).				200	1	4932451478	4002395163298	340,00 €	408,00 €
SCS 41 / 125	125	1.5	22.2	1	50	4932451479	4002395163908	1,70 €	2,04 €
SCS 41 / 230	230	1.9	22.2	1	25	4932451480	4002395163915	3,90 €	4,68 €
② SCS 41 / 125	125	1	22.2	10	1	4932459164	4002395287192	16,50 €	19,80 €

\*Bestelleinheit 50 Stück.

## Schruppscheiben Contractor

Anwendung: für allgemeine Arbeiten in Weichstahl. Nicht geeignet für Edelstahl.

Typ	Ø (mm)	Breite (mm)	Bohrungsdurchmesser (mm)	Inhalt	Bestell-einheit	Artikel-nummer	GTIN	UVP o. MwSt.	UVP inkl. MwSt.
27 SG 27 / 115	115	6	22.2	1	25	4932451481	4002395163922	2,60 €	3,12 €
SG 27 / 125	125	6	22.2	1	25	4932451482	4002395163939	2,90 €	3,48 €
SG 27 / 230	230	6	22.2	1	10	4932451483	4002395163946	8,30 €	9,96 €

\*Bestelleinheit 50 Stück.

## HM-bestückte Trennscheibe

HM-bestückte Trennscheibe für Schnitte in Holz, Kunststoff und Gipskarton.

Keine Bruchgefahr.

Schnitttiefe bleibt über die gesamte Lebensdauer der Scheibe gleich.

Geeignet für Schnitte in alle Arten weicher Materialien.

Geeignet für den Einsatz mit Winkelschleifern.



Ø (mm)	Breite (mm)	Bohrungsdurchmesser (mm)	Inhalt	Bestell-einheit	Artikel-nummer	GTIN	UVP o. MwSt.	UVP inkl. MwSt.
76	1	10	1	1	4932464716	4058546226619	12,90 €	15,48 €
115	1	22.23	1	1	4932492376	4058546417437	16,90 €	20,28 €
125	1	22.23	1	1	4932492377	4058546417444	20,90 €	25,08 €

## Fächerschleifscheiben CERA TURBO™

Extreme Abtragsleistung mit CERA TURBO™: 50 % schnellere Abtragsleistung und bis zu 2 x längere Standzeit verglichen mit Trennscheiben.

Keramik-Hybrid-Schleifgewebe zum Schleifen von Stahl und Edelstahl.

Kunststoff-Schleifteller.

Hochflexibler Trägerteller: reduziert sich während des Schleifens von selbst.

Geringe Wärmeentwicklung: kein Anlaufen des Werkmaterials, speziell Edelstahl.

Made in Germany.

Ideal für Stahl, Edelstahl V2A (1.4301)/V4A (1.4401) und NE-Metall (Aluminium Titan, etc.).



Typ	Scheibendurchmesser (mm)	Korn	Bohrungsdurchmesser (mm)	Material Trägerteller	Inhalt	Bestell-einheit	Artikel-nummer	GTIN	UVP o. MwSt.	UVP inkl. MwSt.	
50	SLC 50 / 115	115	40	22.2	Kunststoff	1	10	4932472228	4058546326241	4,60 €	5,52 €
	SLC 50 / 115	115	60	22.2	Kunststoff	1	10	4932472229	4058546326258	4,60 €	5,52 €
	SLC 50 / 115	115	80	22.2	Kunststoff	1	10	4932472230	4058546326265	4,60 €	5,52 €
	SLC 50 / 125	125	40	22.2	Kunststoff	1	10	4932472231	4058546326272	5,80 €	6,96 €
	SLC 50 / 125	125	60	22.2	Kunststoff	1	10	4932472232	4058546326289	5,80 €	6,96 €
	SLC 50 / 125	125	80	22.2	Kunststoff	1	10	4932472233	4058546326296	5,80 €	6,96 €

## Fächerschleifscheiben CERA TURBO™ XL

Extreme Abtragsleistung mit CERA TURBO™: 50 % schnellere Abtragsleistung und bis zu 2 x längere Standzeit verglichen mit Trennscheiben.

CERA TURBO™ XL mit 10 mm überstehenden Lamellen zum Abschleifen von Kehlnähten.

Keramik-Hybrid-Schleifgewebe zum Schleifen von Stahl und Edelstahl.

Naturfaser-Schleifteller.

Hochflexibler Trägerteller: passt sich dem Werkstück ideal an.

Geringe Wärmeentwicklung: kein Anlaufen des Werkmaterials, speziell Edelstahl.

Ideal für Stahl, Edelstahl V2A (1.4301)/V4A (1.4401) und NE-Metall (Aluminium, Titan etc.).

Made in Germany.



Typ	Scheibendurchmesser (mm)	Korn	Bohrungsdurchmesser (mm)	Material Trägerteller	Inhalt	Bestell-einheit	Artikel-nummer	GTIN	UVP o. MwSt.	UVP inkl. MwSt.	
50	SLC XL 50 / 115	115	40	22.2	Naturfaser	1	10	4932478946	4058546362287	5,70 €	6,84 €
	SLC XL 50 / 115	115	60	22.2	Naturfaser	1	10	4932478947	4058546362294	5,70 €	6,84 €
	SLC XL 50 / 115	115	80	22.2	Naturfaser	1	10	4932478948	4058546362300	5,70 €	6,84 €
	SLC XL 50 / 125	125	40	22.2	Naturfaser	1	10	4932478949	4058546362317	5,90 €	7,08 €
	SLC XL 50 / 125	125	60	22.2	Naturfaser	1	10	4932478950	4058546362324	5,90 €	7,08 €
	SLC XL 50 / 125	125	80	22.2	Naturfaser	1	10	4932478951	4058546362331	5,90 €	7,08 €

## Fächerschleifscheiben Zirkon

Hochwertiger Zirkonkorund: längere Standzeit bei Stahl und Edelstahl.  
 Geeignet für Stahl, Edelstahl V2A (1.4301) / V4A (1.4401).  
 Naturfaser-Trägerteller: vibrationsgedämpfter und geräuschabsorbierender Teller. Umweltfreundlich aus Naturfaser.  
 Flexibler Trägerteller: passt sich dem Werkstück ideal an.  
 Made in Germany.



	Typ	Scheibendurchmesser (mm)	Korn	Bohrungsdurchmesser (mm)	Material Trägerteller	Inhalt	Bestell-einheit	Artikel-nummer	GTIN	UVP o. MwSt.	UVP inkl. MwSt.
}	50 SL 50 / 115	115	40	22.2	Naturfaser	1	10	4932472220	4058546326166	2,90 €	3,48 €
	SL 50 / 115	115	60	22.2	Naturfaser	1	10	4932472221	4058546326173	2,90 €	3,48 €
	SL 50 / 115	115	80	22.2	Naturfaser	1	10	4932472222	4058546326180	2,90 €	3,48 €
	SL 50 / 115	115	120	22.2	Naturfaser	1	10	4932472223	4058546326197	2,90 €	3,48 €
	SL 50 / 125	125	40	22.2	Naturfaser	1	10	4932472224	4058546326203	3,20 €	3,84 €
	SL 50 / 125	125	60	22.2	Naturfaser	1	10	4932472225	4058546326210	3,20 €	3,84 €
	SL 50 / 125	125	80	22.2	Naturfaser	1	10	4932472226	4058546326227	3,20 €	3,84 €
	SL 50 / 125	125	120	22.2	Naturfaser	1	10	4932472227	4058546326234	3,20 €	3,84 €

## Fächerschleifscheiben Aluminium

Optimal für Aluminium, NE-Metall und Holz.  
 Spezielle Beschichtung der Lamellen verhindert ein Zusetzen der Scheibe beim Schleifen von Aluminium, NE-Metallen und Holz.  
 Selbst-trimmender Trägerteller: ermöglicht komplette Nutzung der Scheibe bis zum letzten Korn.  
 Made in Germany.



	Typ	Scheibendurchmesser (mm)	Korn	Bohrungsdurchmesser (mm)	Material Trägerteller	Inhalt	Bestell-einheit	Artikel-nummer	GTIN	UVP o. MwSt.	UVP inkl. MwSt.
}	ALU SLC 50 / 115	115	40	22.2	Kunststoff	1	10	4932479089	4058546368838	5,00 €	6,00 €
	ALU SLC 50 / 115	115	60	22.2	Kunststoff	1	10	4932479090	4058546368845	5,00 €	6,00 €
	ALU SLC 50 / 125	125	40	22.2	Kunststoff	1	10	4932479091	4058546368852	5,90 €	7,08 €
	ALU SLC 50 / 125	125	60	22.2	Kunststoff	1	10	4932479092	4058546368869	5,90 €	7,08 €

## Fiberscheiben Zirkonkorund

Hoher Materialabtrag.  
 Geeignet zum groben Schleifen sowie zum Entgraten von Stahl und Edelstahl.  
 Hoher und gleichmäßiger Materialabtrag auch bei mittlerem Anpressdruck.  
 Zirkonkorund mit Selbstschäreffekt.



Beschreibung	Scheibendurchmesser (mm)	Korn	Bohrungsdurchmesser (mm)	Inhalt	Bestell-einheit	Artikel-nummer	GTIN	UVP o. MwSt.	UVP inkl. MwSt.
Fiberscheiben 115 mm K24 - 25 Stück	115	24	22	25	1	4932500212	4058546615147	52,30 €	62,76 €
Fiberscheiben 115 mm K40 - 25 Stück	115	40	22	25	1	4932500213	4058546615154	37,20 €	44,64 €
Fiberscheiben 115 mm K60 - 25 Stück	115	60	22	25	1	4932500214	4058546615161	37,20 €	44,64 €
Fiberscheiben 115 mm K80 - 25 Stück	115	80	22	25	1	4932500215	4058546615178	37,20 €	44,64 €
Fiberscheiben 115 mm K120 - 25 Stück	115	120	22	25	1	4932500217	4058546615192	37,20 €	44,64 €
Fiberscheiben 125 mm K24 - 25 Stück	125	24	22	25	1	4932500218	4058546615208	47,50 €	57,00 €
Fiberscheiben 125 mm K40 - 25 Stück	125	40	22	25	1	4932500220	4058546615222	33,50 €	40,20 €
Fiberscheiben 125 mm K60 - 25 Stück	125	60	22	25	1	4932500223	4058546615253	33,50 €	40,20 €
Fiberscheiben 125 mm K80 - 25 Stück	125	80	22	25	1	4932500219	4058546615215	33,50 €	40,20 €
Fiberscheiben 125 mm K120 - 25 Stück	125	120	22	25	1	4932500221	4058546615239	33,50 €	40,20 €

## Winkelschleifer - Systemzubehör

### Flexibler Kunststoffschleifteller

Komplett mit Spannmutter M14 für alle Winkelschleifer.

Bohrungs- durchmes- ser (mm)	Ø (mm)	passend für 115mm Win- kelschleifer	passend für 125mm Win- kelschleifer	passend für 180mm Win- kelschleifer	passend für 230mm Win- kelschleifer	Inhalt	Bestell- einheit	Artikel- nummer	GTIN	UVP o. MwSt.	UVP inkl. MwSt.
14.2	110	✓				1	1	4932345760	4002395313488	11,70 €	14,04 €
14.2	125		✓			1	1	4932345761	4002395313495	14,60 €	17,52 €
14.2	170			✓		1	1	4932345758	4002395313501	17,10 €	20,52 €
22.2	170			✓		1	1	4932352744	4002395374021	17,70 €	21,24 €
Ersatzspannmutter M 14		✓	✓	✓	✓	1	1	4932345627	4002395313112	6,50 €	7,80 €



### FIXTEC Mutter M14 Universal

Universell einsetzbar mit allen Winkelschleifern von Ø 115 - 230 mm.

Geeignet für Winkelschleifer mit Motorbremse.

FIXTEC: Scheibenwechsel in Sekunden, kein Werkzeug erforderlich.

Nur 8 mm dünn: ermöglicht größere Einsatzfläche der Scheibe sowie den Einsatz an schwer zugängliche Stellen.

Mit integrierten Löchern für Standard-Spannschlüssel, falls sich die Mutter per Hand nicht mehr lösen lässt.



Beschreibung	Ø (mm)	Breite (mm)	passend für 115mm Winkel- schleifer	passend für 125mm Winkel- schleifer	passend für 180mm Winkel- schleifer	passend für 230mm Winkel- schleifer	Inhalt	Bestell- einheit	Artikel- nummer	GTIN	UVP o. MwSt.	UVP inkl. MwSt.
FIXTEC Mutter M14 universal	45	8	✓	✓	✓	✓	1	1	4932498607	4058546524760	24,90 €	29,88 €



## Hartmetall-Frässtifte

Gemäß DIN 8033.

Doppelt geschliffene Verzahnung ermöglicht optimalen Materialabtrag, geringe Vibrationen für leichteres Handling und feinere Zerspanung.

Geeignet für gehärteten und ungehärteten Stahl, Gusseisen und Edelstahl wie Aluminium, Messing und Kupfer.

Inklusive Typ B, C, D, H, M.

Hartmetall-Fräser Typ B Zylinder mit Stirnverzahnung für vordere und seitliche Schnitte.

Hartmetall-Fräser Typ C walzenrund für vordere und seitliche Schnitte.

Hartmetall-Fräser Typ D Kugel zum Entgraten von Löchern und für konkave Schnitte.

Hartmetall-Fräser Typ H Flamme für Konturen.

Hartmetall-Fräser Typ M Spitzkegel für schräge Kanten und enge Konturen.

Geeignet für M18 FDGRB.

Werkstoff	Schnittgeschwindigkeit m/min.	Umdrehungen pro min. Ø 10 mm	Umdrehungen pro min. Ø 12,7 mm
Stahl Härtegrad/ Zugfestigkeit < 1200 N/mm <sup>2</sup>	200 - 400	8.000 - 12.000	7.000 - 10.000
Edelstahl	200 - 350	8.000 - 12.000	7.000 - 10.000
NE-Metall	400 - 800	13.000 - 20.000	11.000 - 18.000
Gusseisen	600 - 800	18.000 - 21.000	12.000 - 19.000
Glasfaser verstärkter Kunststoff	500 - 900	16.000 - 28.000	10.000 - 18.000

Typ	Schaftdurchmesser (mm)	Breite (mm)	Inhalt	Bestell-einheit	Artikel-nummer	GTIN	UVP o. MwSt.	UVP inkl. MwSt.
B	6	10	1	1	4932493981	4058546511418	24,50 €	29,40 €
		12,7			4932493986	4058546511463	39,10 €	46,92 €
C	6	10	1	1	4932493982	4058546511425	24,80 €	29,76 €
		12,7			4932493987	4058546511470	39,00 €	46,80 €
D	6	10	1	1	4932493983	4058546511432	19,60 €	23,52 €
		12,7			4932493988	4058546511487	26,40 €	31,68 €
H	6	10	1	1	4932493984	4058546511449	41,90 €	50,28 €
		12,7			4932493989	4058546511494	49,10 €	58,92 €
M	6	10	1	1	4932493985	4058546511456	39,70 €	47,64 €
		12,7			4932493990	4058546511500	37,10 €	44,52 €
Hartmetall-Frässtifte 6 x 10 mm Set (5-teilig)		6	10	5	1	4932493577	125,90 €	151,08 €
Hartmetall-Fräser 6 x 12,7 mm Set (5-teilig)		6	12,7	5	1	4932493576	159,90 €	191,88 €





# SCHLEIFPAPIER

## 3 PERFORMANCESTUFEN

### STANDARD

- SCHLEIFPAPIER MIT ALUMINIUMOXID-KÖRNRUNG
- SCHWERES TRÄGERPAPIER, ROBUST UND REISSFEST
- HALBOFFENE KORNSTREUUNG



### HIGH PERFORMANCE

- SCHLEIFPAPIER MIT ALUMINIUMOXID-KÖRNRUNG
- LEICHTES UND FLEXIBLERES TRÄGERPAPIER
- HALBOFFENE KORNSTREUUNG
- SAUBERERES OBERFLÄCHENFINISH
- BESSERER MATERIALABTRAG
- 2 X LÄNGERE STANDZEIT VS. STANDARD
- HOHER MATERIALABTRAG



### SCHLEIF-NETZE

- OFFENE NETZSTRUKTUR
- ALUMINIUMOXID-KÖRNRUNG
- OFFENE KORNSTREUUNG
- KEIN ZUSETZEN FÜR BIS ZU 3X LÄNGERE STANDZEIT VS. STANDARD, REINIGBAR UND WIEDERVERWENDBAR
- BESTER MATERIALABTRAG
- BESTES OBERFLÄCHENFINISH
- BESTE STANDZEIT
- 99 % STAUBFREI
- KEIN ANPASSEN AN LOCHSTRUKTUR NOTWENDIG

### NETZ-TRÄGERMATERIAL



### WARUM EINE ZWISCHEN-PLATTE MIT SCHLEIF-NETZEN VERWENDEN?

Schleifnetze sind sehr aggressiv und erzeugen mehr Staub. Staub kann die Klettstruktur des Schleiftellers abnutzen oder beschädigen.

Die Zwischenplatte schützt die Klettstruktur und verlängert so die Lebensdauer des Maschinenschleiftellers.

## ANWENDUNGEN



### STANDARD



✓	✓	✓	✓	✗	✗	✗	✗	✗
---	---	---	---	---	---	---	---	---

### HIGH PERFORMANCE



✓	✓	✗	✓	✓	✓	✓	✓	✓
---	---	---	---	---	---	---	---	---

### SCHLEIFNETZE



✓	✓	✓	✓	✓	✓	✓	✓	✗
---	---	---	---	---	---	---	---	---

## Sanding sheets for random orbital sanders

### Netzstruktur Schleifblätter für Exzentrerschleifer Kletthaftung

Offene Netzstruktur mit Aluminiumoxid-Körnung für besten Materialabtrag und feines Oberflächenfinish. Netzstruktur ermöglicht 99 % staubarmes Arbeiten und kein Zusetzen für längste Standzeit und besseres Oberflächenfinish.

Kein vorgegebenes Lochraster für schnelleres Anbringen der Schleifblätter und gleichzeitig kompatibel mit allen Schleiftellern.

Leicht zu reinigen und wiederzuverwenden (waschen oder ausblasen).

3x längere Standzeit verglichen mit Standard-Schleifpapier.

Geeignet zum Schleifen aller Arten von Metall, Holz, Farbe, Gipskarton, Spachtelmasse und Lack.

Die Verwendung einer Zwischenplatte zum Schutz des Schleiftellers wird empfohlen.

Netzstruktur-Schleifblätter 125 mm geeignet für M18 BOS125 und ROS 125 E.

Korn	Papiergröße, Durchmesser (mm)	Inhalt	Bestell-einheit	Artikel-nummer	GTIN	UVP o. MwSt.	UVP inkl. MwSt.
80	76	10	1	4932499368	4058546565329	17,10 €	20,52 €
120	76	10	1	4932499369	4058546565336	17,10 €	20,52 €
180	76	10	1	4932499370	4058546565343	17,10 €	20,52 €
240	76	10	1	4932499371	4058546565350	17,10 €	20,52 €
320	76	10	1	4932499372	4058546565367	17,10 €	20,52 €
400	76	10	1	4932499373	4058546565374	17,10 €	20,52 €
80	125	10	1	4932492185	4058546415525	18,50 €	22,20 €
120	125	10	1	4932492186	4058546415532	18,50 €	22,20 €
180	125	10	1	4932492187	4058546415549	18,50 €	22,20 €
240	125	10	1	4932492188	4058546415556	18,50 €	22,20 €
320	125	10	1	4932492189	4058546415563	18,50 €	22,20 €
400	125	10	1	4932492190	4058546415570	18,50 €	22,20 €
80	125	50	1	4932492203	4058546415709	58,20 €	69,84 €
120	125	50	1	4932492204	4058546415716	58,20 €	69,84 €
180	125	50	1	4932492205	4058546415723	58,20 €	69,84 €
240	125	50	1	4932492206	4058546415730	58,20 €	69,84 €
80	150	10	1	4932492220	4058546415877	22,40 €	26,88 €
120	150	10	1	4932492221	4058546415884	22,40 €	26,88 €
180	150	10	1	4932492222	4058546415891	22,40 €	26,88 €
240	150	10	1	4932492223	4058546415907	22,40 €	26,88 €
320	150	10	1	4932492224	4058546415914	22,40 €	26,88 €
400	150	10	1	4932492225	4058546415921	22,40 €	26,88 €
80	150	50	1	4932492238	4058546416058	69,90 €	83,88 €
120	150	50	1	4932492239	4058546416065	69,90 €	83,88 €
180	150	50	1	4932492240	4058546416072	69,90 €	83,88 €
240	150	50	1	4932492241	4058546416089	69,90 €	83,88 €
80	225	10	1	4932500187	4058546614898	29,90 €	35,88 €
120	225	10	1	4932500188	4058546614904	29,90 €	35,88 €
180	225	10	1	4932500189	4058546614911	29,90 €	35,88 €
240	225	10	1	4932500190	4058546614928	29,90 €	35,88 €
320	225	10	1	4932500191	4058546614935	29,90 €	35,88 €

**Schleifblatt-Set Netzstruktur u. Zwischenplatte Kletthaftung 76 mm - 10-teilig**

Netzstruktur Schleifblätter: 3 x K80, 3 x K120, 3 x K180, 1 x Zwischenplatte

**Schleifblatt-Set Netzstruktur & Zwischenplatte Kletthaftung 125 mm (10-teilig)**

Netzstruktur Schleifblätter: 3 x K80, 3 x K120, 3 x K180, 1 x Zwischenplatte

**Schleifblatt-Set Netzstruktur & Zwischenplatte Kletthaftung 150 mm (10-teilig)**

Netzstruktur Schleifblätter: 3 x K80, 3 x K120, 3 x K180, 1 x Zwischenplatte

**Schleifblatt-Set Netzstruktur u. Zwischenplatte Kletthaftung 225 mm - 10-teilig**

Netzstruktur Schleifblätter: 3 x K80, 3 x K120, 3 x K180, 1 x Zwischenplatte

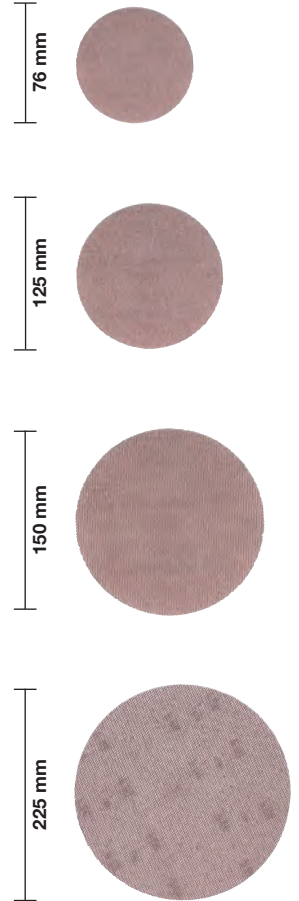

**High Performance Schleifblätter für Exzentrerschleifer Klettthaftung**

Korn	Papiergröße, Durchmesser (mm)	Inhalt	Bestell-einheit	Artikel-nummer	GTIN	UVP o. MwSt.	UVP inkl. MwSt.
40	125	10	1	4932492178	4058546415457	12,30 €	14,76 €
60	125	10	1	4932492179	4058546415464	12,30 €	14,76 €
80	125	10	1	4932492180	4058546415471	12,30 €	14,76 €
120	125	10	1	4932492181	4058546415488	12,30 €	14,76 €
180	125	10	1	4932492182	4058546415495	12,30 €	14,76 €
240	125	10	1	4932492183	4058546415501	12,30 €	14,76 €
320	125	10	1	4932492184	4058546415518	12,30 €	14,76 €
40	125	50	1	4932492197	4058546415648	37,50 €	45,00 €
60	125	50	1	4932492198	4058546415655	37,50 €	45,00 €
80	125	50	1	4932492199	4058546415662	37,50 €	45,00 €
120	125	50	1	4932492200	4058546415679	37,50 €	45,00 €
180	125	50	1	4932492201	4058546415686	37,50 €	45,00 €
240	125	50	1	4932492202	4058546415693	37,50 €	45,00 €
40	150	10	1	4932492213	4058546415808	14,70 €	17,64 €
60	150	10	1	4932492214	4058546415815	14,70 €	17,64 €
80	150	10	1	4932492215	4058546415822	14,70 €	17,64 €
120	150	10	1	4932492216	4058546415839	14,70 €	17,64 €
180	150	10	1	4932492217	4058546415846	14,70 €	17,64 €
240	150	10	1	4932492218	4058546415853	14,70 €	17,64 €
320	150	10	1	4932492219	4058546415860	14,70 €	17,64 €
40	150	50	1	4932492232	4058546415990	44,50 €	53,40 €
60	150	50	1	4932492233	4058546416003	44,50 €	53,40 €
80	150	50	1	4932492234	4058546416010	44,50 €	53,40 €
120	150	50	1	4932492235	4058546416027	44,50 €	53,40 €
180	150	50	1	4932492236	4058546416034	44,50 €	53,40 €
240	150	50	1	4932492237	4058546416041	44,50 €	53,40 €
150	150	50	1	4932499979	4058546571436	49,90 €	59,88 €
220	150	50	1	4932499981	4058546571450	49,90 €	59,88 €
280	150	50	1	4932499983	4058546571474	49,90 €	59,88 €
320	150	50	1	4932499984	4058546571481	49,90 €	59,88 €
400	150	50	1	4932499985	4058546571498	49,90 €	59,88 €
500	150	50	1	4932499986	4058546571504	49,90 €	59,88 €
600	150	50	1	4932499987	4058546571511	49,90 €	59,88 €
800	150	50	1	4932499988	4058546571528	49,90 €	59,88 €

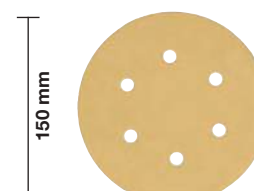
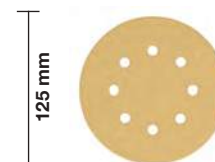

SÄGEN, TRENNEN UND SCHLEIFEN

**Standard-Schleifblätter**

Korn	Papiergröße, Durchmesser (mm)	Inhalt	Bestell-einheit	Artikel-nummer	GTIN	UVP o. MwSt.	UVP inkl. MwSt.
40	125	10	1	4932492172	4058546415396	9,50 €	11,40 €
60	125	10	1	4932492173	4058546415402	9,50 €	11,40 €
80	125	10	1	4932492174	4058546415419	9,50 €	11,40 €
120	125	10	1	4932492175	4058546415426	9,50 €	11,40 €
180	125	10	1	4932492176	4058546415433	9,50 €	11,40 €
240	125	10	1	4932492177	4058546415440	9,50 €	11,40 €
40	125	50	1	4932492191	4058546415587	35,50 €	42,60 €
60	125	50	1	4932492192	4058546415594	35,50 €	42,60 €
80	125	50	1	4932492193	4058546415600	35,50 €	42,60 €
120	125	50	1	4932492194	4058546415617	35,50 €	42,60 €
180	125	50	1	4932492195	4058546415624	35,50 €	42,60 €
240	125	50	1	4932492196	4058546415631	35,50 €	42,60 €
40	150	10	1	4932492207	4058546415747	11,30 €	13,56 €
60	150	10	1	4932492208	4058546415754	11,30 €	13,56 €
80	150	10	1	4932492209	4058546415761	11,30 €	13,56 €
120	150	10	1	4932492210	4058546415778	11,30 €	13,56 €
180	150	10	1	4932492211	4058546415785	11,30 €	13,56 €
240	150	10	1	4932492212	4058546415792	11,30 €	13,56 €
40	150	50	1	4932492226	4058546415938	42,50 €	51,00 €
60	150	50	1	4932492227	4058546415945	42,50 €	51,00 €
80	150	50	1	4932492228	4058546415952	42,50 €	51,00 €
120	150	50	1	4932492229	4058546415969	42,50 €	51,00 €
180	150	50	1	4932492230	4058546415976	42,50 €	51,00 €
240	150	50	1	4932492231	4058546415983	42,50 €	51,00 €

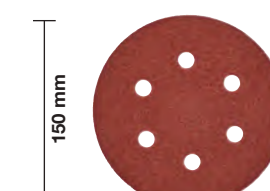
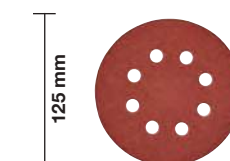

## Standard Schleifpapier - ohne Lochung Klebhaftung

Korn	Papiergröße, Durchmesser (mm)	Inhalt	Bestell-einheit	Artikel-nummer	GTIN	UVP o. MwSt.	UVP inkl. MwSt.
40	150	50	1	4932498927	4058546527969	42,50 €	51,00 €
60	150	50	1	4932498928	4058546527976	42,50 €	51,00 €
80	150	50	1	4932498929	4058546527983	42,50 €	51,00 €
100	150	50	1	4932498930	4058546527990	42,50 €	51,00 €
120	150	50	1	4932498931	4058546528003	42,50 €	51,00 €

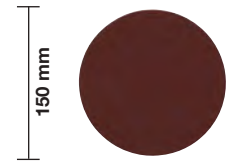

## Zwischenplatten

**NEU**

Für den Einsatz mit Netzstruktur-Schleifblättern.  
Schützt den Schleifteller der Maschine vor Beschädigung.  
Zwischenplatte 125 mm ist geeignet für M18 BOS125 und ROS 125 E.

Ø (mm)	Inhalt	Bestell-einheit	Artikel-nummer	GTIN	UVP o. MwSt.	UVP inkl. MwSt.
76	5	1	4932501269	4058546639853	34,90 €	41,88 €
125	5	1	4932492291	4058546416584	39,90 €	47,88 €
150	5	1	4932492292	4058546416591	49,90 €	59,88 €
225	5	1	4932500193	4058546614959	109,90 €	131,88 €

Papiergröße, Durchmesser (mm)	Inhalt	Bestell-einheit	Artikel-nummer	GTIN	UVP o. MwSt.	UVP inkl. MwSt.
93x93	5	1	4932500194	4058546614966	29,90 €	35,88 €
100x147	5	1	4932500186	4058546614881	39,90 €	47,88 €
115x107	5	1	4932500196	4058546614980	39,90 €	47,88 €

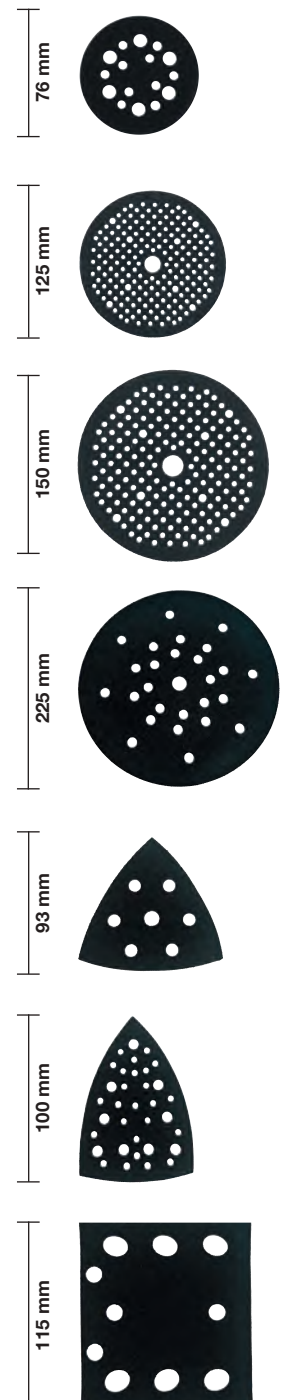

## Netzstruktur-Schleifblätter für Schwingschleifer Kletthaftung

Korn	Papiergröße A x B (mm)	Inhalt	Bestell-einheit	Bestell-einheit	Artikel-nummer	GTIN	UVP o. MwSt.	UVP inkl. MwSt.
80	115 x 107	10	1	1	4932492249	4058546416164	19,70 €	23,64 €
120	115 x 107	10	1	1	4932492250	4058546416171	19,70 €	23,64 €
180	115 x 107	10	1	1	4932492251	4058546416188	19,70 €	23,64 €
240	115 x 107	10	1	1	4932492252	4058546416195	19,70 €	23,64 €
320	115 x 107	10	1	1	4932492253	4058546416201	19,70 €	23,64 €
400	115 x 107	10	1	1	4932492254	4058546416218	19,70 €	23,64 €
<b>Schleifblatt-Set Netzstruktur u. Zwischenplatte Kletthaftung 115 x 107 mm - 10-teilig</b>								
Netzstruktur Schleifblätter: 3 x K80, 3 x K120, 3 x K180, 1 x Zwischenplatte		10	1	1	4932500197	4058546614997	21,90 €	26,28 €

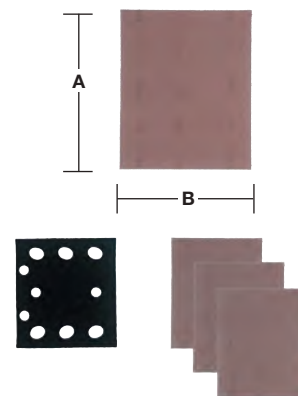

## High Performance Schleifblätter für Schwingschleifer Kletthaftung

Korn	Papiergröße A x B (mm)	Inhalt	Bestell-einheit	Artikel-nummer	GTIN	UVP o. MwSt.	UVP inkl. MwSt.
80	115 x 107	10	1	4932492244	4058546416119	10,90 €	13,08 €
120	115 x 107	10	1	4932492245	4058546416126	10,90 €	13,08 €
180	115 x 107	10	1	4932492246	4058546416133	10,90 €	13,08 €
240	115 x 107	10	1	4932492247	4058546416140	10,90 €	13,08 €
320	115 x 107	10	1	4932492248	4058546416157	10,90 €	13,08 €

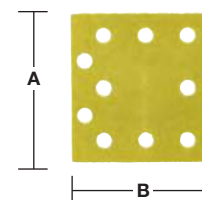

## Schleifblätter für Schwingschleifer 115 x 107 mm

Korn	Papiergröße A x B (mm)	Inhalt	Bestell-einheit	Artikel-nummer	GTIN	UVP o. MwSt.	UVP inkl. MwSt.
40	115 x 107	10	1	4932492242	4058546416096	10,90 €	13,08 €
60	115 x 107	10	1	4932492759	4058546476304	7,80 €	9,36 €
80	115 x 107	10	1	4932492760	4058546476311	7,80 €	9,36 €
120	115 x 107	10	1	4932492761	4058546476328	7,80 €	9,36 €
180	115 x 107	10	1	4932492243	4058546416102	7,80 €	9,36 €
240	115 x 107	10	1	4932492762	4058546476335	7,80 €	9,36 €

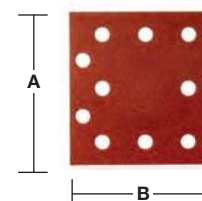

## Standard-Schleifblätter

Korn	Papiergröße A x B (mm)	Inhalt	Bestell-einheit	Artikel-nummer	GTIN	UVP o. MwSt.	UVP inkl. MwSt.
60	80 x 133	10	1	4932492763	4058546476342	6,00 €	7,20 €
80	80 x 133	10	1	4932492764	4058546476359	6,00 €	7,20 €
120	80 x 133	10	1	4932492765	4058546476366	6,00 €	7,20 €
180	80 x 133	10	1	4932492766	4058546476373	6,00 €	7,20 €
240	80 x 133	10	1	4932492767	4058546476380	6,00 €	7,20 €
40	93 x 185	10	1	4932492257	4058546416249	7,90 €	9,48 €
60	93 x 185	10	1	4932492258	4058546416256	7,90 €	9,48 €
80	93 x 185	10	1	4932492259	4058546416263	7,90 €	9,48 €
120	93 x 185	10	1	4932492260	4058546416270	7,90 €	9,48 €
180	93 x 185	10	1	4932492261	4058546416287	7,90 €	9,48 €
240	93 x 185	10	1	4932492262	4058546416294	7,90 €	9,48 €
40	115 x 230	10	1	4932492263	4058546416300	9,90 €	11,88 €
60	115 x 230	10	1	4932492264	4058546416317	9,90 €	11,88 €
80	115 x 230	10	1	4932492265	4058546416324	9,90 €	11,88 €
120	115 x 230	10	1	4932492266	4058546416331	9,90 €	11,88 €
180	115 x 230	10	1	4932492267	4058546416348	9,90 €	11,88 €
240	115 x 230	10	1	4932492268	4058546416355	9,90 €	11,88 €

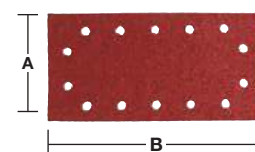
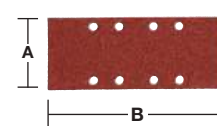
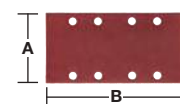

## Schleifblätter Netzstruktur Deltaschleifer Kletthaftung

12 x längere Standzeit verglichen mit Standard-Schleifpapier.

Offene Netzstruktur für nahezu staubfreies Schleifen und hohe Langlebigkeit. Die Netzstruktur erhöht die Abtragleistung und reduziert ein Zusetzen des Schleifpapiers.

Netzstruktur Schleifblatt 67 x 92 mm für M12 FDSS Akku-Punktschleifer.

Kann mit Druckluft oder Sauger gereinigt bzw. mit Wasser ausgewaschen werden.

Anwendung: Holz, lackiertes Holz, Kunststoff, Spachtelmasse, Trockenbauwand, Metall, Gips und Lack.

Jede Verpackungseinheit beinhaltet einen Spezial-Schleifteller. Zur Verwendung des Schleifpapiers mit Netzstruktur sollte immer der Spezial-Schleifteller verwendet werden, um die Schleiftellerauflage der Maschine zu schützen.



Korn	Papiergröße A x B (mm)	Inhalt	Bestell-einheit	Artikel-nummer	GTIN	UVP o. MwSt.	UVP o. MwSt.
80	67 x 92	13	1	4932501318	4058546640347	17,20 €	20,64 €
120	67 x 92	13	1	4932501319	4058546640354	17,20 €	20,64 €
180	67 x 92	13	1	4932501320	4058546640361	17,20 €	20,64 €
220	67 x 92	13	1	4932501321	4058546640378	17,20 €	20,64 €
Netzstruktur-Schleifblätter & Zwischenplatte 67 x 92 mm Set (12-teilig)		13	1	4932501322	4058546640385	5,60 €	6,72 €
Zwischenplatte 67 x 92 mm		1	1	4932501323	4058546640392	5,60 €	6,72 €

## Schleifblätter - Kletthaftung

### Netzstruktur-Schleifblätter für Deltaschleifer Kletthaftung

**NEU**

Korn	Papiergröße A x B (mm)	Inhalt	Bestell-einheit	Artikel-nummer	GTIN	UVP o. MwSt.	UVP o. MwSt.
80	93 x 93	10	1	4932492281	4058546416485	14,90 €	17,88 €
120	93 x 93	10	1	4932492282	4058546416492	14,90 €	17,88 €
180	93 x 93	10	1	4932492283	4058546416508	14,90 €	17,88 €
240	93 x 93	10	1	4932492284	4058546416515	14,90 €	17,88 €
80	100x147	10	1	4932500179	4058546614812	18,90 €	22,68 €
120	100x147	10	1	4932500180	4058546614829	18,90 €	22,68 €
180	100x147	10	1	4932500181	4058546614836	18,90 €	22,68 €
240	100x147	10	1	4932500182	4058546614843	18,90 €	22,68 €
320	100x147	10	1	4932500183	4058546614850	18,90 €	22,68 €
400	100x147	10	1	4932500184	4058546614867	18,90 €	22,68 €

**Schleifblatt-Set Netzstruktur u. Zwischenplatte Kletthaftung 93 x 93 mm - 10-teilig**

Netzstruktur Schleifblätter: 3 x K80, 3 x K120, 3 x K180, 1 x Zwischenplatte

**Schleifblatt-Set Netzstruktur u. Zwischenplatte Kletthaftung 100 x 147 mm - 10-teilig**

Netzstruktur Schleifblätter: 3 x K80, 3 x K120, 3 x K180, 1 x Zwischenplatte

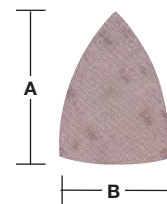
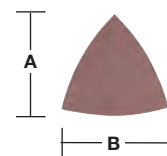

## High Performance Schleifblätter für Deltaschleifer Klettthaftung

Korn	Papiergröße A x B (mm)	Inhalt	Bestell-einheit	Artikel-nummer	GTIN	UVP o. MwSt.	UVP inkl. MwSt.
40	93 x 93	10	1	4932492275	4058546416423	9,30 €	11,16 €
60	93 x 93	10	1	4932492276	4058546416430	9,30 €	11,16 €
80	93 x 93	10	1	4932492277	4058546416447	9,30 €	11,16 €
120	93 x 93	10	1	4932492278	4058546416454	9,30 €	11,16 €
180	93 x 93	10	1	4932492279	4058546416461	9,30 €	11,16 €
240	93 x 93	10	1	4932492280	4058546416478	9,30 €	11,16 €
40	100x147	10	1	4932500172	4058546614744	10,90 €	13,08 €
60	100x147	10	1	4932500173	4058546614751	10,90 €	13,08 €
80	100x147	10	1	4932500174	4058546614768	10,90 €	13,08 €
120	100x147	10	1	4932500175	4058546614775	10,90 €	13,08 €
180	100x147	10	1	4932500176	4058546614782	10,90 €	13,08 €
240	100x147	10	1	4932500177	4058546614799	10,90 €	13,08 €
320	100x147	10	1	4932500178	4058546614805	10,90 €	13,08 €

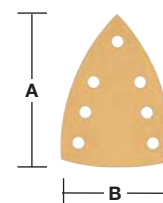
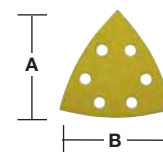

## Standard-Schleifblätter für Deltaschleifer Klettthaftung

Korn	Papiergröße A x B (mm)	Inhalt	Bestell-einheit	Artikel-nummer	GTIN	UVP o. MwSt.	UVP inkl. MwSt.
40	93 x 93	10	1	4932492269	4058546416362	7,50 €	9,00 €
60	93 x 93	10	1	4932492270	4058546416379	7,50 €	9,00 €
80	93 x 93	10	1	4932492271	4058546416386	7,50 €	9,00 €
120	93 x 93	10	1	4932492272	4058546416393	7,50 €	9,00 €
180	93 x 93	10	1	4932492273	4058546416409	7,50 €	9,00 €
240	93 x 93	10	1	4932492274	4058546416416	7,50 €	9,00 €
40	147 x 100	10	1	4932492285	4058546416522	16,60 €	19,92 €
60	147 x 100	10	1	4932492768	4058546476397	16,60 €	19,92 €
80	147 x 100	10	1	4932492769	4058546476403	16,60 €	19,92 €
120	147 x 100	10	1	4932492770	4058546476410	16,60 €	19,92 €
180	147 x 100	10	1	4932492771	4058546476427	16,60 €	19,92 €
240	147 x 100	10	1	4932492772	4058546476434	16,60 €	19,92 €

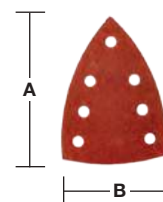
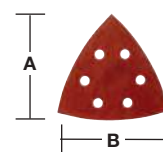

## Schleifbänder - Klemmverschluss

Schleifbänder für Holz, Metall, Farbe, Lack und Gips.

Korntyp: Edelkorund, halboffen.

Kunstharz-Bindung auf speziellem Trägermaterial.

### Schleifbänder 75 x 457 mm

Korn	Papiergröße A x B (mm)	Inhalt	Bestell-einheit	Artikel-nummer	GTIN	UVP o. MwSt.	UVP inkl. MwSt.
40	457 x 75	5	1	4932480546	4058546408312	13,90 €	16,68 €
60	457 x 75	5	1	4932480547	4058546408329	13,90 €	16,68 €
80	457 x 75	5	1	4932480548	4058546408336	13,90 €	16,68 €
100	457 x 75	5	1	4932480549	4058546408343	13,90 €	16,68 €
150	457 x 75	5	1	4932480550	4058546408350	13,90 €	16,68 €



### Schleifbänder 75 x 533 mm

Korn	Papiergröße A x B (mm)	Inhalt	Bestell-einheit	Artikel-nummer	GTIN	UVP o. MwSt.	UVP inkl. MwSt.
40	533 x 75	5	1	4932312475	4002395301263	12,10 €	14,52 €
60	533 x 75	5	1	4932312476	4002395301270	12,10 €	14,52 €
80	533 x 75	5	1	4932312477	4002395301287	12,10 €	14,52 €
100	533 x 75	5	1	4932312478	4002395301294	12,10 €	14,52 €
150	533 x 75	5	1	4932312479	4002395301300	12,10 €	14,52 €

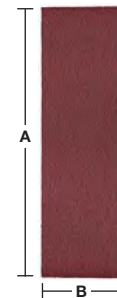

### Schleifbänder für Bandschleifer

Korn	Papiergröße A x B (mm)	Inhalt	Bestell-einheit	Artikel-nummer	GTIN	UVP o. MwSt.	UVP inkl. MwSt.
40	560 x 100	5	1	4932492286	4058546416539	18,50 €	22,20 €
60	560 x 100	5	1	4932492287	4058546416546	18,50 €	22,20 €
80	560 x 100	5	1	4932492288	4058546416553	18,50 €	22,20 €
100	560 x 100	5	1	4932492289	4058546416560	18,50 €	22,20 €
150	560 x 100	5	1	4932492290	4058546416577	18,50 €	22,20 €



### Schleifbänder 100 x 610 mm

Korn	Papiergröße A x B (mm)	Inhalt	Bestell-einheit	Artikel-nummer	GTIN	UVP o. MwSt.	UVP inkl. MwSt.
40	610 x 100	5	1	4932355066	4002395319824	20,60 €	24,72 €
60	610 x 100	5	1	4932355067	4002395319831	18,50 €	22,20 €
80	610 x 100	5	1	4932355068	4002395319848	18,50 €	22,20 €
100	610 x 100	5	1	4932355069	4002395319855	18,80 €	22,56 €
150	610 x 100	5	1	4932355070	4002395319862	18,80 €	22,56 €

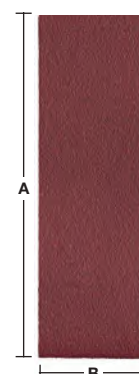

## Schleifbänder 100 x 620 mm

Korn	Papiergröße A x B (mm)	Inhalt	Bestell-einheit	Artikel-nummer	GTIN	UVP o. MwSt.	UVP inkl. MwSt.
40	620 x 100	5	1	4932341610	4002395304882	21,20 €	25,44 €
60	620 x 100	5	1	4932341611	4002395304899	19,50 €	23,40 €
80	620 x 100	5	1	4932341612	4002395304905	19,50 €	23,40 €
100	620 x 100	5	1	4932341613	4002395304912	18,90 €	22,68 €
150	620 x 100	5	1	4932341614	4002395304929	18,90 €	22,68 €



## Schleifpapierrollen

Zum Schleifen von Holz und Farbe.

Einfach die gewünschte Länge abschneiden und mit einem Lochwerkzeug die benötigte Lochung stanzen. Auch geeignet für den Einsatz mit Schleifblöcken.

Für 93 mm Schwingschleifer erhältlich in den Körnungen K40, K60, K80, K120, K150, K180.

Für 115 mm Schwingschleifer erhältlich in den Körnungen K40, K60, K80, K120, K150, K180.

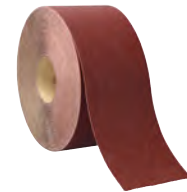

Beschreibung	Korn	Papiergröße A x B (mm)	Inhalt	Bestell-einheit	Artikel-nummer	GTIN	UVP o. MwSt.	UVP inkl. MwSt.
Schleifpapierrollen für Schwingschleifer 93 mm K40	40	93x50000	1	1	4932501270	4058546639860	69,90 €	83,88 €
Schleifpapierrollen für Schwingschleifer 93 mm K60	60	93x50000	1	1	4932500198	4058546615000	69,90 €	83,88 €
Schleifpapierrollen für Schwingschleifer 93 mm K80	80	93x50000	1	1	4932500199	4058546615017	69,90 €	83,88 €
Schleifpapierrollen für Schwingschleifer 93 mm K120	120	93x50000	1	1	4932500200	4058546615024	69,90 €	83,88 €
Schleifpapierrollen für Schwingschleifer 93 mm K150	150	93x50000	1	1	4932500201	4058546615031	69,90 €	83,88 €
Schleifpapierrollen für Schwingschleifer 93 mm K180	180	93x50000	1	1	4932500202	4058546615048	69,90 €	83,88 €
Schleifpapierrollen für Schwingschleifer 115 mm K40	40	115x50000	1	1	4932501271	4058546639877	85,90 €	103,08 €
Schleifpapierrollen für Schwingschleifer 115 mm K60	60	115x50000	1	1	4932500203	4058546615055	85,90 €	103,08 €
Schleifpapierrollen für Schwingschleifer 115 mm K80	80	115x50000	1	1	4932500204	4058546615062	85,90 €	103,08 €
Schleifpapierrollen für Schwingschleifer 115 mm K120	120	115x50000	1	1	4932500205	4058546615079	85,90 €	103,08 €
Schleifpapierrollen für Schwingschleifer 115 mm K150	150	115x50000	1	1	4932500206	4058546615086	85,90 €	103,08 €
Schleifpapierrollen für Schwingschleifer 115 mm K180	180	115x50000	1	1	4932500207	4058546615093	85,90 €	103,08 €

## Schleifschwämme 4-seitig

Der vierseitige Schwamm ist flexibel und passt sich Oberflächen, Konturen und Formen an - ideal zum Schleifen in engen Bereichen.

Der Schleifschwamm sorgt für gleichmäßigen Druck auf die Oberfläche.

Alle Seiten können zum Schleifen verwendet werden.

Waschbar und wieder verwendbar für eine längere Lebensdauer.

Zum nassen und trockenen Schleifen.

Zum Schleifen von Holz, Farbe, Metall und Gips.

Erhältlich in den Körnungen K60, K100, K180, K220.

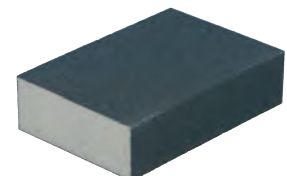

Korn	Papiergröße A x B (mm)	Inhalt	Bestell-einheit	Artikel-nummer	GTIN	UVP o. MwSt.	UVP inkl. MwSt.
60	100x66x26	2	1	4932500208	4058546615109	3,90 €	4,68 €
100	100x66x26	2	1	4932500209	4058546615116	3,90 €	4,68 €
180	100x66x26	2	1	4932500210	4058546615123	3,90 €	4,68 €
220	100x66x26	2	1	4932500211	4058546615130	3,90 €	4,68 €

## Schleifbänder für Bandfeilen

Keramikkorn: extrem hohe Abtragleistung bei extrem hoher Standzeit.  
 Zum Schleifen von Schweißnähten, Konturen, Kanten oder Profilen.  
 Geeignet zur Bearbeitung von allen Metallen (Stahl, NE-Metallen, Aluminium, Titan und Edelstahl).  
 Keramikkorn für eine geringere Hitzeentwicklung verhindert Anlaufarben auf Edelstahl.  
 Geeignet für M12 FBFL10 und M12 FBFL13.

Korn	Größe (mm)	Inhalt	Bestell- einheit	Artikel- nummer	GTIN	UVP o. MwSt.	UVP inkl. MwSt.
60	330 x 10	10	1	4932492874	4058546477455	14,20 €	17,04 €
80	330 x 10	10	1	4932492875	4058546477462	14,20 €	17,04 €
120	330 x 10	10	1	4932492876	4058546477479	14,20 €	17,04 €
60	457 x 13	10	1	4932492881	4058546477523	17,90 €	21,48 €
80	457 x 13	10	1	4932492882	4058546477530	17,90 €	21,48 €
120	457 x 13	10	1	4932492883	4058546477547	17,90 €	21,48 €



## Vliesbänder für Bandfeilen

Widerstandsfähiges Nylonvlies mit sehr scharfem Kornmaterial für hohen, gleichmäßigen Abtrag, ohne das Werkstück zu beschädigen.  
 Für feines Schleifen, Entgraten, Mattieren oder Veredeln an allen Metallen einschließlich Edelstahl.  
 Geeignet für M12 FBFL10 und M12 FBFL13.

Korn	Größe (mm)	Inhalt	Bestell- einheit	Artikel- nummer	GTIN	UVP o. MwSt.	UVP inkl. MwSt.
Coarse	330 x 10	5	1	4932492877	4058546477486	17,50 €	21,00 €
Coarse	457 x 13	5	1	4932492884	4058546477554	19,90 €	23,88 €
Fein	330 x 10	5	1	4932492879	4058546477509	17,50 €	21,00 €
Fein	457 x 13	5	1	4932492886	4058546477578	22,10 €	26,52 €
Mittel	330 x 10	5	1	4932492878	4058546477493	17,50 €	21,00 €
Mittel	457 x 13	5	1	4932492885	4058546477561	22,10 €	26,52 €



## Polierbänder für Bandfeilen

Widerstandsfähiges Nylonvlies mit sehr scharfem Kornmaterial ideal zum Reinigen, Glätten und Polieren.  
 Erhältlich mit sehr feiner Körnung.  
 Polier-Vliesbänder sind geeignet für den Einsatz mit M12 FBFL10 und M12 FBFL13.

Beschreibung	Größe (mm)	Inhalt	Bestell- einheit	Artikel- nummer	GTIN	UVP o. MwSt.	UVP inkl. MwSt.
Sehr feines Vliesband	330 x 10	3	1	4932492880	4058546477516	14,30 €	17,16 €
Sehr feines Vliesband	457 x 13	3	1	4932492887	4058546477585	16,10 €	19,32 €





# DRAHTBÜRSTEN

Drahtbürsten sind äußerst effektiv zum Reinigen und zur Oberflächenvorbereitung für Lackierarbeiten, Restaurierungen und zum Entfernen von Schweißspritzern. Sie sind so konzipiert, dass sie Schmutz, Rost und andere Ablagerungen von einer Vielzahl von Materialien einschließlich Metall und NE-Metalle entfernen können. Darüber hinaus eignen sie sich zum Glätten und Polieren zahlreicher Oberflächen.

MILWAUKEE® Drahtbürsten sind gleichmäßig geformt, so dass die Wärme gleichmäßig verteilt wird. Alle Drahtbürsten lassen sich einfach am Powertool anbringen, zum schnellen Einsatz bei Reinigungs- und Oberflächenvorbereitungsarbeiten.

## MATERIAL WERKSTÜCK

MATERIAL DRAHT	STAHL	EDELSTAHL (INOX)	ALUMINIUM	NE-METALLE (WEICH)	NE-METALLE (HART)	GUSSEISEN	KUNSTSTOFF
STAHL	✓	✗	✗	✗	✗	✓	●
EDELSTAHL	●	✓	✓	●	●	✗	✗
MESSING	✗	✗	✗	✓	✗	✗	✗
Siliziumkarbid (SiC)	✓	✓	✓	✗	●	✓	✓
KERAMIK (C)	✓	●	●	✗	✓	✓	✗

✓ - SEHR GUT GEEIGNET

● - GEEIGNET

✗ - NICHT GEEIGNET

## Stahl-Topfbürsten für kleine Winkelschleifer, gewellt

Topfbürsten mit gewelltem Stahl für mittelschwere Bürstenarbeiten wie z.B. die Bearbeitung größerer Flächen, das Entfernen von Rost und Polieren, Entfernen von Farbe, Schmutz und Zunder.

Der Draht ist hochflexibel und passt sich so optimal der Kontur des Werkstücks an für ein feines Oberflächenfinish.

Durch die Verwendung von hochfestem Draht wird eine aggressive Bürstenwirkung erzielt für beste Reinigungsergebnisse.

Gewellter, gebogener Draht für maximale Flexibilität.

Kompakte Bauweise für eine längere Standzeit.

Geeignet für den Einsatz mit  $\varnothing$  115 mm und  $\varnothing$  125 mm Winkelschleifer.

$\varnothing$ (mm)	Drahtstärke	Type of wire	Schaftaufnahme	Inhalt	Bestell-einheit	Artikel-nummer	GTIN	UVP o. MwSt.	UVP inkl. MwSt.
65	0.35mm	Stahl	M14	1	1	4932501750	4058546644666	15,90 €	19,08 €
65	0.35mm	Edelstahl	M14	1	1	4932501751	4058546644673	19,20 €	23,04 €

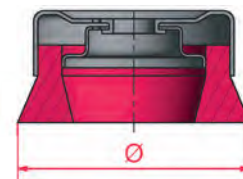

## Stahl-Kegelbürsten für kleine Winkelschleifer, gewellt

Stahl-Kegelbürsten mit gewelltem Draht werden für mittelschwere Bürstenarbeiten eingesetzt, z.B. für schwer zugängliche Stellen, zum Entfernen von Rost und Polieren, Entfernen von Farbe, Schmutz und Zunder sowie zum Entgraten.

Der Draht ist hochflexibel und passt sich so optimal der Kontur des Werkstücks an für ein feines Oberflächenfinish.

Durch die Verwendung von hochfestem Draht wird eine aggressive Bürstenwirkung erzielt für beste Reinigungsergebnisse.

Kompaktes Design für längere Standzeit.

Speziell entwickelte Form für ruhigen, vibrationsarmen Lauf.

Geeignet für den Einsatz mit  $\varnothing$  115 mm und  $\varnothing$  125 mm Winkelschleifer.

$\varnothing$ (mm)	Höhe (mm)	Drahtstärke	Type of wire	Schaftaufnahme	Inhalt	Bestell-einheit	Artikel-nummer	GTIN	UVP o. MwSt.	UVP inkl. MwSt.
100	10	0.35mm	Stahl	M14	1	1	4932501748	4058546644642	17,50 €	21,00 €
100	10	0.35mm	Edelstahl	M14	1	1	4932501749	4058546644659	20,90 €	25,08 €

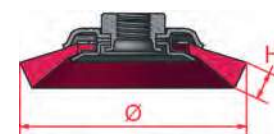

## Stahl-Kegelbürsten für kleine Winkelschleifer, gezopft

Konische Kegelbürsten mit gezopftem Stahldraht zur Bearbeitung von schwer zugänglichen Stellen, Glätten von Schweißnähten und zum Entfernen von Zunder, Rost, Farbe und Schlacke.

Links geknotet mit einer speziellen Blütenform für eine lange Lebensdauer.

Durch die Verwendung von hochfestem Draht wird eine aggressive Bürstenwirkung erzielt für beste Reinigungsergebnisse.

Optimal und gleichmäßig gezopft für ruhigen Lauf mit geringeren Vibrationen.

Geeignet für den Einsatz mit  $\varnothing$  115 mm und  $\varnothing$  125 mm Winkelschleifer.

$\varnothing$ (mm)	Höhe (mm)	Drahtstärke	Type of wire	Schaftaufnahme	Inhalt	Bestell-einheit	Artikel-nummer	GTIN	UVP o. MwSt.	UVP inkl. MwSt.
100	12	0.5mm	Stahl	M14	1	1	4932501744	4058546644604	18,90 €	22,68 €
100	12	0.5mm	Edelstahl	M14	1	1	4932501745	4058546644611	22,90 €	27,48 €
115	12	0.5mm	Stahl	M14	1	1	4932501746	4058546644628	21,50 €	25,80 €
115	12	0.5mm	Edelstahl	M14	1	1	4932501747	4058546644635	25,90 €	31,08 €



## Stahl-Rundbürsten für kleine Winkelschleifer, gezopft

Stahl-Rundbürsten mit gezopftem Stahldraht zur Vor- und Nachbereitung von Schweißnähten, aggressiven Entfernung von Zunder, Rost und Schlacke sowie für grobe Bürstenarbeiten. Stahl-Rundbürsten mit gezopftem Stahldraht mit schmalen Aufbau (Rohrleistungsbürsten) werden zur professionellen Bearbeitung von U/V-Schweißnähten und Reinigung von Schweißnähten eingesetzt. Links geknotet mit einer speziellen Blütenform für eine lange Lebensdauer. Durch die Verwendung von hochfestem Draht wird eine aggressive Bürstenwirkung erzielt für beste Reinigungsergebnisse. Optimal und gleichmäßig gezopft für ruhigen Lauf mit geringeren Vibrationen. Geeignet für den Einsatz mit Ø 115 mm und Ø 125 mm Winkelschleifer.

Ø (mm)	Höhe (mm)	Drahtstärke	Type of wire	Schaftaufnahme	Inhalt	Bestell-einheit	Artikel-nummer	GTIN	UVP o. MwSt.	UVP inkl. MwSt.
115	14	0.5mm	Stahl	M14	1	1	4932501738	4058546644543	21,50 €	25,80 €
115	14	0.5mm	Edelstahl	M14	1	1	4932501739	4058546644550	27,90 €	33,48 €
125	14	0.5mm	Stahl	M14	1	1	4932501740	4058546644567	25,90 €	31,08 €
125	14	0.5mm	Edelstahl	M14	1	1	4932501741	4058546644574	33,50 €	40,20 €
125	6	0.5mm	Stahl	M14	1	1	4932501742	4058546644581	49,90 €	59,88 €
125	6	0.5mm	Edelstahl	M14	1	1	4932501743	4058546644598	64,90 €	77,88 €



## Stahl-Topfbürsten für kleine Winkelschleifer, gezopft

Gezopfte Stahldraht-Topfbürsten eignen sich für Heavy-Duty Bürstenarbeiten auf größeren Flächen zum Entgraten, Reinigen, Entrosten und Entzundern. Auch geeignet zur Vorbereitung von Metalloberflächen vor dem Lackieren sowie zum Entfernen von Schlacke, Rost und Betonresten. Optimal und gleichmäßig gezopft für ruhigen Lauf mit geringeren Vibrationen. Durch die Verwendung von hochfestem Draht wird eine aggressive Bürstenwirkung erzielt für beste Reinigungsergebnisse. Geeignet für den Einsatz mit Ø 115 mm und Ø 125 mm Winkelschleifer.

Ø (mm)	Höhe (mm)	Drahtstärke	Type of wire	Schaftaufnahme	Inhalt	Bestell-einheit	Artikel-nummer	GTIN	UVP o. MwSt.	UVP inkl. MwSt.
65	18	0.5mm	Stahl	M14	1	1	4932501735	4058546644512	20,50 €	24,60 €
65	18	0.5mm	Edelstahl	M14	1	1	4932501736	4058546644529	24,50 €	29,40 €
90	20	0.5mm	Stahl	M14	1	1	4932501737	4058546644536	34,90 €	41,88 €

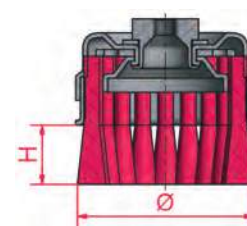

## Stahl-Pinselbürsten für Geradschleifer, gezopft

Stahl-Pinselbürsten mit gezopftem Draht werden für mittelschwere Bürstenarbeiten wie die Reinigung von Ecken, Löchern und Formen sowie zum Entfernen von Farb- und Gummiresten eingesetzt. Die Bürste spreizt sich bei laufender Maschine auf und daher ideal für das Arbeiten an schwer zugänglichen Stellen.

Gezopfte Pinselbürsten eignen sich für die gleichen Anwendungen wie gewellte Pinselbürsten, haben aber eine aggressivere Wirkung.

Optimal und gleichmäßig gezopft für ruhigen Lauf mit geringeren Vibrationen.

Spezielle Blütenform für eine lange Standzeit.

Durch die Verwendung von hochfestem Draht wird eine aggressive Bürstenwirkung erzielt für beste Reinigungsergebnisse.

Geeignet für den Einsatz mit Geradschleifer bis max. 20.000 min<sup>-1</sup>

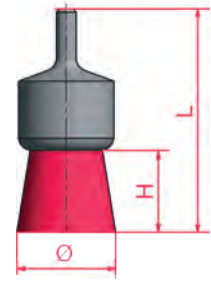

Ø (mm)	Höhe (mm)	Länge (mm)	Drahtstärke	Type of wire	Schaftaufnahme	Inhalt	Bestell-einheit	Artikel-nummer	GTIN	UVP o. MwSt.	UVP inkl. MwSt.
19	28	72	0.35mm	Stahl	6 mm Rundschaft	3	1	4932501730	4058546644468	23,90 €	28,68 €
19	28	72	0.35mm	Edelstahl	6 mm Rundschaft	3	1	4932501731	4058546644475	28,90 €	34,68 €
22	28	72	0.35mm	Stahl	6 mm Rundschaft	3	1	4932501732	4058546644482	24,90 €	29,88 €
22	28	72	0.35mm	Edelstahl	6 mm Rundschaft	3	1	4932501733	4058546644499	29,90 €	35,88 €
29	28	72	0.35mm	Stahl	6 mm Rundschaft	3	1	4932501734	4058546644505	27,50 €	33,00 €



## Stahl-Rundbürsten für Geradschleifer, gezopft

Gezopfte Stahl-Rundbürsten werden zur Bearbeitung schwer zugänglicher Stellen, für grobe Bürstenarbeiten, zum Entgraten und Entfernen von Farbe, Zunder oder Schlacke sowie zum Entfernen des Unterbodenschutzes im Automotve Bereich eingesetzt.

Optimal und gleichmäßig gezopft für ruhigen Lauf mit geringeren Vibrationen.

Spezielle Blütenform für eine lange Standzeit.

Durch die Verwendung von hochfestem Draht wird eine aggressive Bürstenwirkung erzielt für beste Reinigungsergebnisse.

Geeignet für den Einsatz mit Geradschleifern mit einer max. Drehzahl von 25.000 min<sup>-1</sup>.

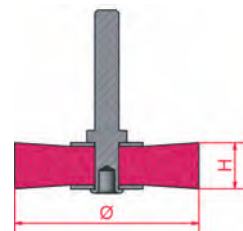

Ø (mm)	Höhe (mm)	Drahtstärke	Type of wire	Schaftaufnahme	Inhalt	Bestell-einheit	Artikel-nummer	GTIN	UVP o. MwSt.	UVP inkl. MwSt.
75	12	0.5mm	Stahl	6 mm Rundschaft	3	1	4932501728	4058546644444	24,90 €	29,88 €
75	12	0.5mm	Edelstahl	6 mm Rundschaft	3	1	4932501729	4058546644451	29,90 €	35,88 €



## Stahl-Pinselbürsten für Geradschleifer, gewellt

Stahl-Pinselbürsten mit gewelltem Draht werden für leichte Bürstenarbeiten wie die Reinigung von Ecken, Löchern und Formen sowie zum Entfernen von Farb- und Gummiresten eingesetzt.

Die Bürste spreizt sich bei laufender Maschine auf für optimaler Zugang zu schwer erreichbaren Bereichen wie Bohrlöchern und Hohlräumen.

Optimale Drahtverteilung für ruhigen, vibrationsarmen Lauf.

Kompaktes Design für eine lange Standzeit.

Geeignet für den Einsatz mit Geradschleifern mit max. Drehzahl zwischen 18.000 - 20.000 min<sup>-1</sup>.

Ø (mm)	Höhe (mm)	Länge (mm)	Drahtstärke	Type of wire	Schaftaufnahme	Inhalt	Bestell-einheit	Artikel-nummer	GTIN	UVP o. MwSt.	UVP inkl. MwSt.
12	20	120	0.3mm	Stahl	6 mm Rundschaft	3	1	4932501726	4058546644420	9,90 €	11,88 €
12	20	120	0.3mm	Edelstahl	6 mm Rundschaft	3	1	4932501727	4058546644437	11,90 €	14,28 €
17	20	65	0.3mm	Stahl	6 mm Rundschaft	3	1	4932501720	4058546644369	7,90 €	9,48 €
17	20	65	0.3mm	Edelstahl	6 mm Rundschaft	3	1	4932501721	4058546644376	9,50 €	11,40 €
22	25	68	0.3mm	Stahl	6 mm Rundschaft	3	1	4932501722	4058546644383	14,90 €	17,88 €
22	25	68	0.3mm	Edelstahl	6 mm Rundschaft	3	1	4932501723	4058546644390	17,90 €	21,48 €
30	25	68	0.3mm	Stahl	6 mm Rundschaft	3	1	4932501724	4058546644406	19,90 €	23,88 €
30	25	68	0.3mm	Edelstahl	6 mm Rundschaft	3	1	4932501725	4058546644413	23,90 €	28,68 €

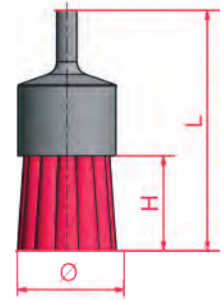

## Stahl-Topfbürsten für Geradschleifer, gewellt

Stahl-Topfbürsten mit gewelltem Stahldraht werden zum Entgraten, Reinigen und Bearbeiten kleiner und mittelgroßer Oberflächen eingesetzt. Ideal zum Bürsten flacher und leicht zugänglichen Flächen.

Verwendung von speziellem Draht für beste Ergebnisse und längere Standzeit.

Optimale Drahtverteilung für ruhigen, vibrationsarmen Lauf.

Geeignet für den Einsatz mit Geradschleifern mit max. Drehzahl zwischen 6.000 - 10.500 min<sup>-1</sup>.

Ø (mm)	Höhe (mm)	Drahtstärke	Type of wire	Schaftaufnahme	Inhalt	Bestell-einheit	Artikel-nummer	GTIN	UVP o. MwSt.	UVP inkl. MwSt.
50	20	0.3mm	Stahl	6 mm Rundschaft	3	1	4932501717	4058546644338	16,90 €	20,28 €
50	20	0.3mm	Edelstahl	6 mm Rundschaft	3	1	4932501718	4058546644345	20,30 €	24,36 €
70	25	0.3mm	Stahl	6 mm Rundschaft	2	1	4932501719	4058546644352	23,50 €	28,20 €

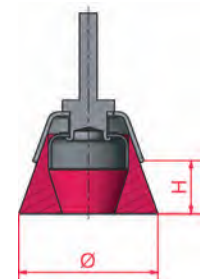

## Draht-Rundbürsten für Geradschleifer, gewellt

Rundbürsten für allgemeine Reinigungsarbeiten, zum Glätten und Reinigen von Schweißnähten, leichten Entgraten sowie Entfernen von Korrosion und Farbe.

Stahl-Rundbürsten werden zur Entfernung von Rost und Farbe sowie zum Reinigen von Schweißnähten eingesetzt.

Zum Entfernen der Anlassfarbe von Edelstahlschweißnähten werden Schleifbürsten mit Edelstahldrähten eingesetzt. Der Edelstahldraht verhindert Verunreinigungen und Rost.

Rundbürsten mit abrasiven Schleifborsten (mit Siliziumkarbid- und Keramik Korn) werden zum Entgraten von Edelstahl und Aluminium eingesetzt. Für eine höhere Abtragsleistung empfiehlt sich das Keramik Korn. Die hochflexible Bürste ermöglicht eine optimale Anpassung an die Kontur des Werkstücks für ein feines Oberflächenfinish.

Kompaktes Design für eine lange Standzeit.

Geeignet für den Einsatz mit Geradschleifern mit max. Drehzahl zwischen 15.000 - 20.000 min<sup>-1</sup>.

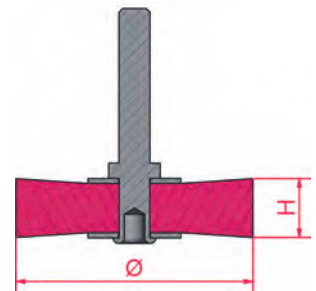

Ø (mm)	Korn	Höhe (mm)	Drahtstärke	Type of wire	Schaftaufnahme	Inhalt	Bestell-einheit	Artikel-nummer	GTIN	UVP o. MwSt.	UVP inkl. MwSt.
30	-	6	0.2mm	Stahl	6 mm Rundschaft	3	1	4932501699	4058546644154	12,90 €	15,48 €
30	-	6	0.2mm	Edelstahl	6 mm Rundschaft	3	1	4932501700	4058546644161	15,50 €	18,60 €
40	-	9	0.2mm	Stahl	6 mm Rundschaft	3	1	4932501701	4058546644178	10,90 €	13,08 €
40	-	9	0.2mm	Edelstahl	6 mm Rundschaft	3	1	4932501702	4058546644185	13,20 €	15,84 €
50	-	11	0.3mm	Stahl	6 mm Rundschaft	3	1	4932501703	4058546644192	12,90 €	15,48 €
50	-	11	0.3mm	Edelstahl	6 mm Rundschaft	3	1	4932501704	4058546644208	15,50 €	18,60 €
60	-	13	0.3mm	Stahl	6 mm Rundschaft	3	1	4932501705	4058546644215	14,90 €	17,88 €
60	-	13	0.3mm	Edelstahl	6 mm Rundschaft	3	1	4932501706	4058546644222	17,90 €	21,48 €
70	-	9	0.3mm	Stahl	6 mm Rundschaft	3	1	4932501707	4058546644239	16,90 €	20,28 €
70	-	9	0.3mm	Edelstahl	6 mm Rundschaft	3	1	4932501708	4058546644246	20,50 €	24,60 €
50	-	10	0.2mm	Messing	6 mm Rundschaft	3	1	4932501709	4058546644253	17,90 €	21,48 €
70	-	12	0.2mm	Messing	6 mm Rundschaft	3	1	4932501710	4058546644260	22,90 €	27,48 €
50	120	10	1.1mm	Silizium-carbid	6 mm Rundschaft	3	1	4932501711	4058546644277	25,90 €	31,08 €
50	320	10	0.6mm	Silizium-carbid	6 mm Rundschaft	3	1	4932501712	4058546644284	25,90 €	31,08 €
70	120	12	1.1mm	Silizium-carbid	6 mm Rundschaft	3	1	4932501713	4058546644291	27,90 €	33,48 €
70	320	12	0.6mm	Silizium-carbid	6 mm Rundschaft	3	1	4932501714	4058546644307	27,90 €	33,48 €
50	120	10	1.1mm	Keramik	6 mm Rundschaft	3	1	4932501715	4058546644314	31,90 €	38,28 €
50	320	10	0.6mm	Keramik	6 mm Rundschaft	3	1	4932501716	4058546644321	31,90 €	38,28 €



## Premium-Zubehör für Polierer - Schwämme

Beschreibung	Ø (mm)	Breite (mm)	Inhalt	Bestell-einheit	Artikel-nummer	GTIN	UVP o. MwSt.	UVP inkl. MwSt.
Polierschwamm rot 140 / 20 mm	140	20	2	1	4932492310	4058546416775	32,30 €	38,76 €
Polierschwamm rot 140 / 25 mm	140	25	2	1	4932492319	4058546416867	32,30 €	38,76 €
Polierschwamm rot 160 / 20 mm	160	20	2	1	4932492316	4058546416836	32,30 €	38,76 €
Polierschwamm fein gelb 140 / 20 mm	140	20	2	1	4932492311	4058546416782	32,30 €	38,76 €
Polierschwamm fein gelb 140 / 25 mm	140	25	2	1	4932492320	4058546416874	32,30 €	38,76 €
Polierschwamm fein gelb 160 / 20 mm	160	20	2	1	4932492317	4058546416843	32,30 €	38,76 €
Polierschwamm ultrafein blau 140 / 20 mm	140	20	2	1	4932492312	4058546416799	32,30 €	38,76 €
Polierschwamm ultrafein blau 140 / 25 mm	140	25	2	1	4932492321	4058546416881	32,30 €	38,76 €
Polierschwamm ultrafein blau 160 / 20 mm	160	20	2	1	4932492318	4058546416850	32,30 €	38,76 €



## Premium-Zubehör für Polierer - Poliertücher

Beschreibung	Länge (mm)	Breite (mm)	Inhalt	Bestell-einheit	Artikel-nummer	GTIN	UVP o. MwSt.	UVP inkl. MwSt.
Poliertuch rot 400 x 400 mm	400	400	2	1	4932492306	4058546416737	30,10 €	36,12 €
Poliertuch gelb 400 x 400 mm	400	400	2	1	4932492307	4058546416744	30,10 €	36,12 €
Poliertuch blau 400 x 400 mm	400	400	2	1	4932492308	4058546416751	30,10 €	36,12 €



## Premium-Zubehör für Polierer - Polituren

Beschreibung	Inhalt	Bestell- einheit	Artikel- nummer	GTIN	UVP o. MwSt.	UVP inkl. MwSt.
<b>Politur rot 1000 ml</b>  Politur 1500. Eine grobe K1500 Politur zum Entfernen tiefer Kratzer ohne den Lack zu beschädigen. Geeignet zum Entfernen von Staubkörnern, Orangenhaut, Lackläufern und tiefen Kratzern. Frei von Wachs, Silikon und toxischen Lösungsmitteln. Empfohlen in Verwendung mit dem roten Polierschwamm und roten Poliertuch.	1	1	<b>4932492300</b>	4058546416676	68,60 €	82,32 €
<b>Politur fein gelb 1000 ml</b>  Politur 2000. K2000 Politur zum Entfernen feiner Kratzer ohne den Lack zu beschädigen. Frei von Wachs, Silikon und toxischen Lösungsmitteln. Empfohlen in Verwendung mit dem gelben Polierschwamm und gelben Poliertuch.	1	1	<b>4932492301</b>	4058546416683	68,60 €	82,32 €
<b>Politur fein blau 1000 ml</b>  Politur 3000. Eine mittelfeine K3000 Politur zum Entfernen feiner Kratzer, Hologrammen und Wirbeln. Frei von Silikon. Empfohlen in Verwendung mit dem ultrafeinen blauen Polierschwamm und blauen Poliertuch.	1	1	<b>4932492302</b>	4058546416690	68,60 €	82,32 €



## Premium-Zubehör für Polierer - Kletthaftung Ø 125 mm

Beschreibung	Ø (mm)	Höhe (mm)	Inhalt	Bestell- einheit	Artikel- nummer	GTIN	UVP o. MwSt.	UVP inkl. MwSt.
<b>Polierteller mit M14-Gewinde.</b> Sehr flach und flexibel. Geringere Vibrationen ermöglichen ein präzises Arbeiten an flachen und runden Profilen	125	-	1	1	<b>4932430394</b>	4002395380558	31,20 €	37,44 €
<b>Lammwollpolierscheibe. 100% natürliche Lammwolle.</b> Premium-Qualität mit hoher Faserdichte für eine lange Lebensdauer. Integrierte Softtouch-Schicht ermöglicht einfache Anpassung an flache oder runde Profile. Anwendung: Glanzpolieren. Sehr gut geeignet zum Polieren temperaturempfindlicher Lacke aufgrund hitzebeständiger Fasern, z.B. Stoßstangen	135	25	1	1	<b>4932430395</b>	4002395380565	22,80 €	27,36 €
<b>Mikrofasertuch zum Polieren.</b> Superweiches Premium-Poliertuch zur abschließenden Hochglanzpolitur. Mit guter Saugfähigkeit ideal geeignet für das Endfinish sowie die Entfernung von Wasserflecken von empfindlichen Oberflächen. Für Maschinenwäsche bis 30° ohne Weichspüler geeignet.	-	-	1	1	<b>4932430398</b>	4002395380596	15,20 €	18,24 €

①



②



③



## Polierer - Zubehör - Kletthaftung Ø 150 mm

Beschreibung	Ø (mm)	Höhe (mm)	Inhalt	Bestell-einheit	Artikel-nummer	GTIN	UVP o. MwSt.	UVP inkl. MwSt.
<p>Polierteller. Anwendung: Aufnahme von Lammwollpolierscheiben und -schwämmen.</p> <p>① Eigenschaften: M14-Gewinde, bruchsicher mit integrierter weicher und flexibler Schaumstoffeinlage, Kletthaftung</p>	150	25	1	1	4932373161	4002395347285	32,80 €	39,36 €
<p>② Filzpolierscheibe weich. Zum Polieren / Nachpolieren neuer Lackarbeiten, NE-Metallen und Edelstahl, auch mit Polierpaste verwendbar.</p>	150	25	1	1	4932373163	4002395347902	10,50 €	12,60 €
<p>③ Lammwollpolierscheibe. Zum Glanzpolieren</p>	150	25	1	1	4932373164	4002395347926	18,70 €	22,44 €
<p>④ Polierschwamm hart. Zum Polieren von verwittertem Lack, Lackpflege</p>	150	50	1	1	4932373165	4002395347940	15,30 €	18,36 €
<p>⑤ Polierschwamm weich. Zum Polieren/Nachpolieren von Lack, Lackpflege</p>	150	50	1	1	4932373186	4002395347964	15,20 €	18,24 €

①



②



③



④



⑤



## Polierer Zubehör - Akku-Mini-Polierer

Beschreibung	Ø (mm)	Höhe (mm)	Inhalt	Bestell-einheit	Artikel-nummer	GTIN	UVP o. MwSt.	UVP inkl. MwSt.
<p>① Kunststoff-Schleif-/ Polierteller. Gewinde: M9 x 0,75. Kletthaftung. Zur Verwendung von Polierschwämmen und Schleifpapier</p>	76		1	1	4932430488	4002395381494	16,00 €	19,20 €
<p>② Polierschwamm - hart (gelb). Harter Schwamm zur Verwendung von abrasiver Politur zur Entfernung tiefer Kratzer. Kletthaftung. Kunststoff-Schleif-/ Polierteller erforderlich</p>	75	25	1	1	4932430489	4002395381500	8,30 €	9,96 €
<p>③ Polierschwamm - weich (weiß). Weicher Schwamm zur Verwendung mit leichter Politur und zum Entfernen kleiner Kratzer. Kletthaftung. Kunststoff-Schleif-/ Polierteller erforderlich</p>	80	25	1	1	4932430490	4002395381517	6,30 €	7,56 €
<p>④ Lammwollpolierscheibe. Kletthaftung. Kunststoff-Schleif-/ Polierteller erforderlich.</p>	80		1	1	4932430838	4002395385003	12,20 €	14,64 €
<p>⑤ Filzpolierscheibe. Gewinde M9 x 0,75. Gerändeltes Gewinde zum Fixieren von Schleifpapier und Oberflächenfinish-Produkten - ideal für Schleifarbeiten wie z.B. Korrosionsentfernung. Ideal zum Schleifen kleiner oder schlecht erreichbarer Flächen wie z.B. Quetschnähte, Türrahmen und Radkästen.</p>	46		1	1	4932430492	4002395381531	10,00 €	12,00 €

①



②



③



④



⑤















## Systemzubehör - Nassbohrkronen

Beschreibung	Passend für			Inhalt	Bestell-einheit	Artikel-nummer	GTIN	UVP o. MwSt.	UVP inkl. MwSt.	
	DD3 152	DCM2 250C und DCM2 350C	MXF DCD150							
Befestigungsset										
① Bestehend aus 5 Schlagankern M 12, Einschläger, Gewindestange, Scheibe und Mutter	✓	✓	✓	9	1	4932399731	4002395363827	81,40 €	97,68 €	
1 3/8" Mausschlüssel. Zum Halten der Bohrspindel beim Bohrkronenwechsel		✓		1	1	49964705	045242222766	24,50 €	29,40 €	
② 32 mm Mausschlüssel. Zum Halten der Bohrspindel.	✓			1	1	4931428009	4002395844791	auf Anfrage	auf Anfrage	
41 mm Mausschlüssel. Zum Halten der Bohrspindel.	✓	✓		1	1	4931428010	4002395844807	auf Anfrage	auf Anfrage	
③ 1 1/4" zu 1/2" Adapter. Ermöglicht den Einsatz von <50 mm Diamantbohrkronen mit einer 1 1/4" Maschinenaufnahme	✓	✓		1	1	4932352627	4002395372850	45,60 €	54,72 €	
④ 1 1/4" Verlängerung, Länge 300 mm	✓	✓	✓	1	1	4932399724	4002395363759	109,60 €	131,52 €	
1 1/4" Verlängerung, Länge 500 mm	✓	✓	✓	1	1	4932399725	4002395363766	159,90 €	191,88 €	
⑤ Teleskop-Verlängerung. Verlängerungsstück zur Befestigung des Bohrständers anstelle des Ankerbolzens. Max. 500 kg, höhenverstellbar 1,8-2,9 m	✓	✓	✓	1	1	4932399732	4002395363834	520,20 €	624,24 €	
⑥ Vakuumpumpe VP6. Zur Befestigung des Diamant-Kernbohrständers auf ebenen Flächen. Unterdruck 850 mbar. Max. Vakuuleistung: 6 m³/h / 100 l/min. Spannung: 220-240 V	✓	✓	✓	1	1	4932352094	4002395367474	1124,60 €	1349,52 €	
⑦ WT 10 Wassertank	✓	✓	✓	1	1	4932399726	4002395363773	314,10 €	376,92 €	
⑧ Wasserfangring für DR 152 T. Für Bohrkronen bis max. Ø 152 mm.				1	1	4932478073	4058546340063	142,10 €	170,52 €	
Wasserfangring: max. Ø 180 mm			✓	1	1	4932399727	4002395363780	413,60 €	496,32 €	
⑨ Ersatz-Dichtscheibe für Wasserfangring DR 250 TV.			✓	1	1	4932399729	4002395363803	51,50 €	61,80 €	
⑩ Wasserfangring für DR 350 T. Für Bohrkronen bis max. Ø 300 mm.				1	1	4932399728	4002395363797	449,20 €	539,04 €	
Ersatz-Dichtscheibe für Wasserfangring für DR 350 T				1	1	4932399730	4002395363810	51,50 €	61,80 €	
⑪ Schnellwechsellatte für Bohrmotoren DR 250 TV und DR 350 T		✓		1	1	4932399733	4002395363841	231,10 €	277,32 €	
⑫ Wasserfangring: für den universellen Einsatz mit Diamantkernbohrmaschinen. Für Bohrkronen bis max. Ø 152 mm.	✓	✓	✓	1	1	4932478073	4058546340063	142,10 €	170,52 €	
⑬ Zentrierbohrer-Adapter für DD3-152. Zentrierbohrer SDS-Plus (Ø 8 x 110 mm, 4932307070)	✓	✓	✓	1	1	4932352679	4002395373376	81,80 €	98,16 €	



## Bohrhämmer - Systemzubehör

## FIXTEC und SDS-Plus Adapter

Antrieb	Werkzeugaufnahme	Artikelnummer 4932	GTIN 4002395	UVP o. MwSt.	UVP inkl. MwSt.	
① FIXTEC	 SDS-Plus	379877	346561	36,50 €	43,80 €	① 
② FIXTEC	 SDS-Plus	399152	357628	36,50 €	43,80 €	② 
③ FIXTEC	 SDS-Plus	352299	369584	35,40 €	42,48 €	③ 
④ FIXTEC	 1/2" x 20 UNF	371807	344710	31,20 €	37,44 €	④ 
⑤ FIXTEC	 1/2" x 20 UNF Geeignet für M18 CHX, M18 CHPX, HD 18HX, V18 HX, HD 28 HX, V28 HX, PH 30PowerX, PH 28X, PH 26X, PLH 28XE, PLH 26QEX, KH 24XE, KH 26XE, BH 26LXE, KH 28Super XE.	399154	357635	31,20 €	37,44 €	⑤ 
⑥ SDS-Plus	 1/2" x 20 UNF Bohrfutteradapter mit Bit-Direkt-Aufnahme (1/4").	367438	337668	36,00 €	43,20 €	⑥ 
⑦ SDS-Plus	 1/2" x 20 UNF Bohrfutteradapter mit Sicherungsschraube.	367166	334438	22,70 €	27,24 €	⑦ 

## Zahnkranzbohrfutter

Spannbereich (mm)	Bohreraufnahme	Spannkraftsicherung	Sicherungsschraube	Bohrmaschine	Schlagbohrer	Akku-Bohrschrauber	Spannfutterschlüssel	Inhalt	Bestell-einheit	Artikel-nummer	GTIN	UVP o. MwSt.	UVP inkl. MwSt.
1.5-13	1/2" x 20	✓	✓	✓	✓	✓	A	1	1	4932267980	4002395300488	23,30 €	27,96 €
3.0-16	Band B16		✓				C	1	1	4932127010	4002395306169	75,50 €	90,60 €
3.0-16	M18x2.5	✓	✓	✓	✓		C	1	1	4932320014	4002395310784	68,60 €	82,32 €



## Zahnkranzbohrfutter - gerätespezifisch

Spannbereich (mm)	Bohreraufnahme	passend für Bohr-schrauber	Sicherungsschraube	Spannfutterschlüssel	Inhalt	Bestell-einheit	Artikel-nummer	GTIN	UVP o. MwSt.	UVP inkl. MwSt.
1.0-10	3/8" x 24	HDE 6 RQ	✓	H	1	1	48660817	045242155705	35,40 €	42,48 €



## Zahnkranzbohrfutter mit 1/4" Hex-Aufnahme

Spannbereich (mm)	Bohreraufnahme	Akku-Bohrschrauber	Spannfutterschlüssel	Inhalt	Bestell-einheit	Artikel-nummer	GTIN	UVP o. MwSt.	UVP inkl. MwSt.
1.0-10	1/4" Hex	✓	A	1	1	4932314867	4002395300112	23,80 €	28,56 €



## Spannfutterschlüssel

Beschreibung	Typ	Ref.Nr.	Inhalt	Bestell-einheit	Artikel-nummer	GTIN	UVP o. MwSt.	UVP inkl. MwSt.
① Bohrfutterschlüssel	A	S2A	1	1	4932221378	4002395302765	4,20 €	5,04 €
	B	S2AT	1	1	4932310612	4002395309177	5,70 €	6,84 €
	C	S3T	1	1	4932221379	4002395306381	6,50 €	7,80 €
	D	S14	1	1	4932304684*	4002395300105	3,90 €	4,68 €
	E	S4	1	1	4932221380	4002395306398	12,10 €	14,52 €
	G	S2	1	1	4932319995	4002395303724	3,90 €	4,68 €
	H		1	1	48663350	045242157600	8,40 €	10,08 €
	J		1	1	48663240	045242157501	11,70 €	14,04 €
② Bohrfutteradapter MT 3 für Schnellspannbohrfutter B 16		MT3 - B16	1	1	4932117042	4002395305834	20,40 €	24,48 €
	Austreiber DIN 317 Größe 3		1	1	4932604226	4002395311248	12,60 €	15,12 €



## Schnellspanbohrfutter

### Schnellspanbohrfutter zwei hülsig

Spannbereich (mm)	Aufnahme	Spannkraftsicherung	Sicherungsschraube	Bohrmaschine	Schlagbohrer	Akku-Bohrschrauber	Inhalt	Bestell-einheit	Artikel-nummer	GTIN	UVP o. MwSt.	UVP inkl. MwSt.
1.0-10	3/8" x 24	✓	✓	✓	✓	✓	1	1	4932349457	4002395318155	31,60 €	37,92 €
1.0-10	1/2" x 20	✓	✓	✓	✓	✓	1	1	4932364382*	4002395337675	31,20 €	37,44 €
1.5-13	1/2" x 20	✓	✓	✓	✓	✓	1	1	4932376531	4002395346332	48,60 €	58,32 €
1.5-13	1/2" x 20	✓	✓	✓	✓	✓	1	1	4932376533	4002395346349	48,60 €	58,32 €
1.5-13	1/2" x 20	✓	✓	✓	✓	✓	1	1	4932364265 <sup>1</sup>	4002395334056	54,20 €	65,04 €
1.5-13	1/2" x 20	✓	✓	✓	✓	✓	1	1	4932364267	4002395334070	56,10 €	67,32 €



<sup>1</sup> Industriequalität

### Schnellspanbohrfutter für FIXTEC Geräte

Spannbereich (mm)	Aufnahme	Spannkraftsicherung	Sicherungsschraube	Bohrmaschine	Schlagbohrer	Akku-Bohrschrauber	Inhalt	Bestell-einheit	Artikel-nummer	GTIN	UVP o. MwSt.	UVP inkl. MwSt.
1.0-10	3/8" x 24	✓	✓	✓	✓	✓	1	1	4932371018*	4002395339365	29,20 €	35,04 €
1.0-10	1/2" x 20	✓	✓	✓	✓	✓	1	1	4932372443	4002395345458	32,80 €	39,36 €
1.5-13	1/2" x 20	✓	✓	✓	✓	✓	1	1	4932371913	4002395345366	50,00 €	60,00 €
1.5-13	9/16" x 18	✓	✓	✓	✓	✓	1	1	4932478806 <sup>1</sup>	4058546360887	29,50 €	35,40 €



<sup>1</sup> passt auf M18 FDD(2)/ M18 FPD(2)

### Hochwertiges Schnellspanbohrfutter für kabelgeführte Schlagbohrmaschinen

Spannbereich (mm)	Aufnahme	Spannkraftsicherung	Bohrmaschine	Schlagbohrer	Akku-Bohrschrauber	Inhalt	Bestell-einheit	Artikel-nummer	GTIN	UVP o. MwSt.	UVP inkl. MwSt.
1.0-13	1/2" x 20	✓	✓	✓	✓	1	1	4932364266	4002395334063	106,80 €	128,16 €



### Schnellspanbohrfutter - gerätespezifisch

Spannbereich (mm)	Aufnahme	Maschinen-spezifisch	Spannkraftsicherung	Bohrmaschine	Sicherungsschraube	Inhalt	Bestell-einheit	Artikel-nummer	GTIN	UVP o. MwSt.	UVP inkl. MwSt.
① 1.0-10	1/2" x 20	HDE 10 RQX	✓	✓	✓	1	1	48661520	045242156795	70,20 €	84,24 €
① 1.5-13	1/2" x 20	HDE 13 RQX	✓	✓	✓	1	1	42660755	4002395891436	55,70 €	66,84 €
② 1.0-10	FIXTEC	M12 BDDX	✓	✓	✓	1	1	4932430444	4002395381050	32,60 €	39,12 €



## Systemzubehör - Hobel

Beschreibung	Hobel 82 & 102 mm	Inhalt	Bestell-einheit	Artikel-nummer	GTIN	UVP o. MwSt.	UVP inkl. MwSt.
Falztiefenanschlag. Für alle Hobel außer H 500 / PR 1.6-82	✓	1	1	<b>4932274069</b>	4002395300129	24,30 €	29,16 €

## Hobelmesser

Beschreibung	Breite (mm)	passend für Hobel	Inhalt	Bestell-einheit	Artikel-nummer	GTIN	UVP o. MwSt.	UVP inkl. MwSt.
	56.1 mm	M12 BLP	2	1	<b>4932493399</b>	4058546482701	11,90 €	14,28 €
HM-Wendemesser. 2 Wendemesser, geeignet für Weich- und Hartholz	82 mm	M18 BP,H 500,H 750	2	1	<b>4932273484</b>	4002395300150	18,40 €	22,08 €
	102 mm	HB 750,HBE 800	2	1	<b>4932316243</b>	4002395300167	24,30 €	29,16 €

# HANDWERKZEUGE



# MESSEN & MARKIEREN

# MEHR LEISTUNG. MEHR PRÄZISION. MIT MILWAUKEE® BANDMASSEN.

**LED MAGN.**



**LED-LICHT**  
FINGERSCHUTZBÜGEL  
**MAGNETISCH**  
**30 MM BREIT**  
**3,2 M STANDOUT**

**BAU, INDUSTRIE  
& GEWERBE**



**SLIM**

**SEHR KOMPAKT**  
**2,5 M STANDOUT**

**FERTIGBAU &  
WEITERE  
GEWERKE**



**PREMIUM BREIT**



**35 MM BREIT**  
FINGERSCHUTZBÜGEL  
**BEIDSEITIGE SKALA**  
**5 M STANDOUT**

**HOLZRAHMENBAU  
& WOHNUNGSBAU**



**PRO COMPACT**

FINGERSCHUTZBÜGEL  
**25 MM BREIT**  
**3,2 M STANDOUT**

**FERTIGBAU**



**PREMIUM BREIT MAGN.**



**35 MM BREIT**  
FINGERSCHUTZBÜGEL  
**MAGNETISCH**  
**BEIDSEITIGE SKALA**  
**5 M STANDOUT**

**HOLZ- METALLRAHMENBAU  
& WOHNUNGSBAU**



**PRO COMP. AUTOLOCK**

**AUTOLOCK**  
**2 M SEITEN  
STANDOUT**  
**25 MM BREIT**  
**3,2 M STANDOUT**

**FERTIGBAU**



**STUD**



**EXC 360 EXTREM**  
**BEIDSEITIGE  
HIGH-VIS SKALA**  
**STABIL &  
ABRIEBFEST**  
FINGERSCHUTZBÜGEL  
**33 MM BREIT**  
**4,5 M STANDOUT**

**ERDARBEITEN IM  
AUSSENBEREICH**



**PREMIUM MAGNETISCH**

**MAGNETISCH**  
**BEIDSEITIGE SKALA**  
FINGERSCHUTZBÜGEL  
**30 MM BREIT**  
**4,5 M STANDOUT**

**BAU, INDUSTRIE  
& GEWERBE**



## STUD™ Bandmaß (Gen III)

NEU

STUD™



- Auffällige High-Vis-Bandfarbe für optimale Lesbarkeit, speziell entwickelt für Anwendungen im Außen- und Erdbereich.
- EXO 360™ Voll-Nylon Band-Beschichtungstechnologie - extrem langlebig und verschleißfest.
- Geschmeidiges Zurückziehen des Messbandes – für weniger Verbiegen bei anspruchsvollen Erdarbeiten.
- Robustes, stoßfestes Gehäuse – ideal für anspruchsvolle Einsätze auf der Baustelle.
- Reißfeste, doppelseitige Band-Beschichtung stärkt die ersten 15 cm des Bandes.
- Das 33 mm breite Band gewährleistet hohe Stabilität und Steifigkeit.
- Finger-Stopp-Funktion für ein schnelles und kontrolliertes Einziehen des Messbandes.
- Selbsttragender Bandauszug – bis zu 4,5 m messen, ohne Abknicken.
- Beidseitige Bedruckung mit vertikaler und horizontaler Skalierung - ideal für flexible Messanwendungen.
- Architektenskala zur präzisen Vermessung von maßstabsgetreuen Zeichnungen, wie Bauplänen.



Länge (m)	Breite (mm)	Inhalt	Bestell- einheit	Artikel- nummer	GTIN	UVP inkl. MwSt.	UVP inkl. MwSt.
5	33	1	6	4932498763	4058546526320	29,90 €	35,88 €
8	33	1	6	4932498765	4058546526344	35,90 €	43,08 €
10	33	1	6	4932498767	4058546526368	39,90 €	47,88 €



## Premium-Bandmaß Breit (Gen III)

**NEU**



**WIDE BLADE**

**WIDE BLADE** 

- Längster selbsttragender Bandauszug – bis zu 5 m messen, ohne Abknicken.
- Der geradeste selbsttragende Bandauszug, für besonders präzise Messungen über große Entfernungen in der Luft.
- Das breiteste Blatt auf dem Markt: 35 mm, für mehr Stabilität und Steifigkeit der Klinge.
- Finger-Stopp-Funktion für ein schnelles und kontrolliertes Einziehen des Messbandes.
- Reißfeste, beidseitige Band-Beschichtung stärkt die ersten 15 cm des Bandes.
- Nylon-Schutzschicht schützt das Band vor Abnutzung.
- Robustes, stoßfestes Gehäuse – ideal für anspruchsvolle Einsätze auf der Baustelle.
- Beidseitige Bedruckung mit vertikaler und horizontaler Skalierung - ideal für flexible Messanwendungen.
- Architektenskala zur präzisen Vermessung von maßstabsgetreuen Zeichnungen, wie Bauplänen.

Länge (m)	Breite (mm)	Magnetisch	Inhalt	Bestell-einheit	Artikel-nummer	GTIN	UVP o. MwSt.	UVP inkl. MwSt.
5	35		1	6	4932499203	4058546563677	27,90 €	33,48 €
8	35		1	6	4932499205	4058546563691	33,90 €	40,68 €
5	35	✓	1	6	4932499207	4058546563714	29,90 €	35,88 €
8	35	✓	1	6	4932499209	4058546563738	35,90 €	43,08 €

## Premium-Bandmaß Magnetisch (Gen IV)

**NEU**



**MAGNETIC** 

- Selbsttragender Bandauszug – bis zu 4,5 m messen, ohne Abknicken.
- Stabiler und gerader selbsttragender Bandauszug, für besonders präzise Messungen über große Entfernungen in der Luft.
- Das 30 mm breite Band gewährleistet hohe Stabilität und Steifigkeit.
- Geschmeidiges Zurückziehen des Maßbandes – schneller und mit reduziertem Überschlagen des Bandes.
- Finger-Stopp-Funktion für ein schnelles und kontrolliertes Einziehen des Messbandes.
- Reißfeste, beidseitige Band-Beschichtung stärkt die ersten 15 cm des Bandes.
- Robustes, stoßfestes Gehäuse – ideal für anspruchsvolle Einsätze auf der Baustelle.
- Beidseitige Bedruckung mit vertikaler und horizontaler Skalierung - ideal für flexible Messanwendungen.
- Architektenskala zur präzisen Vermessung von maßstabsgetreuen Zeichnungen, wie Bauplänen.
- Starker Magnet-Haken für maximale Haltekraft.

Länge (m)	Breite (mm)	Inhalt	Bestell-einheit	Artikel-nummer	GTIN	UVP o. MwSt.	UVP inkl. MwSt.
5	30	1	6	4932498768	4058546526375	23,90 €	28,68 €
8	30	1	6	4932498770	4058546526399	28,90 €	34,68 €

## Pro-Compact Bandmaß Autolock (Gen II)

**NEU**



- Selbsttragender seitlicher Bandauszug – bis zu 2 m messen, ohne Abknicken.
- Automatische Bandbremse: sichert das Band automatisch, wenn es ausgezogen wird.
- Selbsttragender Bandauszug – bis zu 3,2 m messen, ohne Abknicken.
- Drahtbügel-Gürtelclip zur leichten Befestigung und Verringerung von Abnutzung an der Hosentasche.
- Ergonomisches Design für bessere Griffbarkeit und präzise Handhabung.
- Reißfeste Band-Beschichtung stärkt die ersten 15 cm des Bandes.
- Öse zur sicheren Befestigung eines Tragebands.

Länge (m)	Breite (mm)	Inhalt	Bestell-einheit	Artikel-nummer	GTIN	UVP o. MwSt.	UVP inkl. MwSt.
5	25	1	6	4932498772	4058546526412	19,90 €	23,88 €
8	25	1	6	4932498774	4058546526436	24,90 €	29,88 €

## Pro-Compact Bandmaß (Gen II)

**NEU**
**COMPACT**

- Selbsttragender seitlicher Bandauszug – bis zu 2 m messen, ohne Abknicken.
- Finger-Stopp-Funktion für ein schnelles und kontrolliertes Einziehen des Messbandes.
- Selbsttragender Bandauszug – bis zu 3,2 m messen, ohne Abknicken.
- Drahtbügel-Gürtelclip zur leichten Befestigung und Verringerung von Abnutzung an der Hosentasche.
- Ergonomisches Design für bessere Griffbarkeit und präzise Handhabung.
- Reißfeste Band-Beschichtung stärkt die ersten 15 cm des Bandes.
- Öse zur sicheren Befestigung eines Tragebands.

Länge (m)	Breite (mm)	Inhalt	Bestell-einheit	Artikel-nummer	GTIN	UVP o. MwSt.	UVP inkl. MwSt.
3	19	1	12	4932498776	4058546526450	12,50 €	15,00 €
5	25	1	12	4932498778	4058546526474	18,50 €	22,20 €
8	25	1	6	4932498780	4058546526498	21,90 €	26,28 €

## LED Bandmaß 7,5 m

- 100 Lumen LED-Licht, zur Ausleuchtung von bis zu 3 m Arbeitsbereich.
- Einfaches Aufladen des internen MILWAUKEE®-Akkus mit dem mitgelieferten Micro-USB-Kabel.
- Ladeanzeige (rot/orange/grün) zeigt den Ladezustand des Akkus an.
- Bis zu 2,5 Stunden Akkulaufzeit.
- 30 mm breites Band mit beidseitiger Skalierung erleichtert das Ablesen bei vertikaler Messung. Architektenskala zur leichten Umrechnung von maßstabgerechter Zeichnungen.
- Kann bis zu 4,6 m ausgezogen werden, ohne abzuknicken – für effizienteres Arbeiten.
- Fingerschutzbügel schützt die Finger bei Bandeinzug.
- Starker Magnet erleichtert das Anlegen des Endhakens auf flachen oder runden Oberflächen.
- Weicher Griffbereich für zusätzlichen Komfort und Haltbarkeit.
- Reißfeste Beschichtung stärkt die ersten 15 cm des Bandes.
- Blendfreie Nylon-Schutzschicht für bis zu 10 x längere Lebensdauer.
- Genauigkeitsklasse II.



Beschreibung	Länge (m)	Breite (mm)	Inhalt	Bestell-einheit	Artikel-nummer	GTIN	UVP o. MwSt.	UVP inkl. MwSt.
LED-Bandmaß 7,5 m	7,5	30	1	6	4932492469	4058546418366	38,90 €	46,68 €

## LED Bandmaß

- 19 LEX LED-Licht zur besseren Sicht auf den Messpunkt.
- Nylon-Lackbeschichtung zum Schutz gegen Schmutzpartikel und Wasser.
- 4-Punkt-Gehäusesicherung für herausragende Standzeit.
- ABS-Gehäuse mit Softgripummantelung für zusätzlichen Anwenderkomfort und längere Standzeit.
- Kompaktes Design und handliche Größe.
- Magnet auf der Gehäuserückseite zur leichteren Verstaung.
- 2 x CR2016 Batterien im Lieferumfang enthalten.
- Genauigkeitsklasse II.
- Bestelleinheit 12 Stück.



Beschreibung	Länge (m)	Breite (mm)	Inhalt	Bestell-einheit	Artikel-nummer	GTIN	UVP o. MwSt.	UVP inkl. MwSt.
LED-Bandmaß 3 m	3	12	1	12	4932501678	4058546643942	9,90 €	11,88 €

## Slim Bandmaß (Gen II)

NEU

SLIM



- Kompaktes Design - ideal für Messungen in beengten Bereichen.
- Ergonomisches Design für bessere Griffbarkeit und präzise Handhabung.
- Maximale Haltbarkeit dank schlagfestem Gehäuse.
- Drahtbügel-Gürtelclip zur leichten Befestigung und Verringerung von Abnutzung an der Hosentasche.
- Öse zur sicheren Befestigung eines Tragebands.

Länge (m)	Breite (mm)	Inhalt	Bestell-einheit	Artikel-nummer	GTIN	UVP o. MwSt.	UVP inkl. MwSt.
3	16	1	12	4932498782	4058546526511	7,90 €	9,48 €
5	19	1	12	4932498783	4058546526528	10,90 €	13,08 €
8	25	1	12	4932498785	4058546526542	13,50 €	16,20 €

## Bandmaß



- 5-Punkt-Gehäusesicherung für lange Haltbarkeit.
- 13 mm breites Band.
- Beidseitige Nylon-Schutzschicht schützt das Band vor Abnutzung durch Staub, Schmutz und Wasser.
- Kompaktes Design.
- Auslieferung in 12er Thekendisplay.

Beschreibung	Länge (m)	Inhalt	Bestell-einheit	Artikel-nummer	GTIN	UVP o. MwSt.	UVP inkl. MwSt.
Bandmaß nicht-magnetisch 2 m - 6 ft	2	1	12	4932501679	4058546643959	5,80 €	6,96 €

## Durchmesserbandmaß für Rollnutgerät

**NEU**

- Beidseitige Skala mit Go/No-Go-Anzeige und 1/100 in-Einteilung – für präzise Messungen.
- 5-fach verstärktes Gehäuse bietet robusten Schutz vor Stößen und Stürzen.
- Robuste Band-Beschichtung zur Reduzierung von Verschleiß und Abnutzung.
- Kontraststarkes Bandmaß - schnell und klar ablesbar.
- Schlüsselkette und magnetische Rückseite für sichere Aufbewahrungsmöglichkeiten.



Beschreibung	Magnetisch	Inhalt	Bestell-einheit	Artikel-nummer	GTIN	UVP o. MwSt.	UVP inkl. MwSt.
Durchmesserbandmaß für Rollnutgerät	✓	1	1	4932500648	4058546619503	59,90 €	71,88 €

## Kunststoff Gliedermaßstab

- Rastet bei 90° / 180° ein.
- Winkelreferenz, korrosionsbeständig.
- Wasserbeständig.
- Verschleißfeste Markierung.



Beschreibung	Länge (m)	Breite (mm)	Genauigkeit	Glieder	Gelenk	Inhalt	Bestell-einheit	Artikel-nummer	GTIN	UVP o. MwSt.	UVP inkl. MwSt.
Kunststoff Gliedermaßstab	2	15 x 3.20	Klasse 2	10	Kunststoff und Edelstahl	1	10	4932459301	4058546002671	14,30 €	17,16 €

## Holz Gliedermaßstab

- Rastet bei 90°/180° ein.
- Winkelreferenz.



Beschreibung	Länge (m)	Breite (mm)	Genauigkeit	Glieder	Gelenk	Inhalt	Bestell-einheit	Artikel-nummer	GTIN	UVP o. MwSt.	UVP inkl. MwSt.
Holz Gliedermaßstab	2	16 x 3.20	Klasse 3	10	Messing	1	10	4932459302	4058546002688	4,80 €	5,76 €

## Holz Slim Gliedermaßstab

- Rastet bei 180° ein.
- Flexibles, dünnes Design.



Beschreibung	Länge (m)	Breite (mm)	Genauigkeit	Glieder	Gelenk	Inhalt	Bestell-einheit	Artikel-nummer	GTIN	UVP o. MwSt.	UVP inkl. MwSt.
Holz Slim Gliedermaßstab	2	16 x 2.70	Klasse 3	10	Messing	1	10	4932459303	4058546002695	5,40 €	6,48 €

## Rahmenbandmaße

- Stahlband mit Nylonüberzug (extra dicke Nylon-Schutzschicht) für lange Lebensdauer.
- Übertreffende Genauigkeit durch 50 % geringere Dehnung verglichen mit Fiberglas-Bandmaßen.
- Sehr langlebiges Design: verstärkter Metallhandgriff.
- Schnelleres Aufwickeln durch 3:1-Übertragung für bis zu 10 x längere Haltbarkeit des Planetengetriebes.
- GRIME GUARD Schmutzabstreifer hält das Band sauber.
- Genauigkeitsklasse II.
- Beidseitige Skalierung mit metrischer Skala auf der oberen und in Zoll auf der unteren Bandseite.

Beschreibung	Länge (m)	Breite (mm)	Inhalt	Bestell-einheit	Artikel-nummer	GTIN	UVP o. MwSt.	UVP inkl. MwSt.
① Rahmenbandmaß 30 m / 100 ft	30	13	1	1	4932501121	4058546624231	53,20 €	63,84 €
② Rahmenbandmaß 100 m / 330 ft	100	9.5	1	1	4932501122	4058546624248	106,50 €	127,80 €



## Fiberglas Bandmaße lang

- Leichtes Fiberglasband.
- Schnelles Aufwickeln durch 3:1-Übertragung für bis zu 10 x längere Haltbarkeit des Planetengetriebes.
- GRIME GUARD Schmutzabstreifer hält das Band sauber und frei von abrasivem Material.
- Beidseitige Skalierung mit metrischer Skala auf der oberen und in Zoll auf der unteren Bandseite.

Beschreibung	Länge (m)	Breite (mm)	Inhalt	Bestell-einheit	Artikel-nummer	GTIN	UVP o. MwSt.	UVP inkl. MwSt.
Fiberglas Bandmaß 30 m / 100 ft	30	13	1	1	48225330	045242527731	29,50 €	35,40 €
Fiberglas Bandmaß 60 m / 200 ft	60	13	1	1	48225360	045242527748	41,60 €	49,92 €



## Lange Bandmaße

- 9,5 mm breites und 30 m langes Band mit einseitiger metrischer Skalierung.
- GRIME GUARD Schmutzabstreifer hält das Band sauber.
- Sehr langlebiges Design: verstärktes Metallgehäuse, verstärkter Metallhandgriff und Stahlband mit Nylon-Schutzschicht.
- Schnelles Aufwickeln durch 3:1-Übersetzung für bis zu 10 x längere Haltbarkeit des Planetengetriebes.
- Genauigkeitsklasse II.



Beschreibung	Länge (m)	Breite (mm)	Inhalt	Bestell-einheit	Artikel-nummer	GTIN	UVP o. MwSt.	UVP inkl. MwSt.
30 m Bandmaß	30	9.5	1	1	4932501123	4058546624255	35,50 €	42,60 €

## Laser-Entfernungsmesser

**NEU**

- Praktische und intuitive Einhandbedienung
- Metrische und imperiale Messwerte
- Sehr schlankes Gehäuse mit Gürtelclip für einen einfachen Transport
- Zwei einfach erreichbare Messknöpfe – einer auf der Front und einer auf der Seite des Gehäuses
- Einfacher Wechsel zwischen Punkt- und Dauermessung (Tracking)
- Großes, gut lesbares 3-Zeilen-LCD-Display mit Hintergrundbeleuchtung
- Display zeigt die letzten drei Messwerte
- Resistent gegen Staub und Spritzwasser (Schutzklasse IP 54)
- Automatische Abschaltfunktion und Batteriewarnsignal bei niedrigem Ladestand
- Lieferumfang: Gürtelclip



Beschreibung	Abmessungen (mm)	Bereich (m)	Inhalt	Bestell-einheit	Artikel-nummer	GTIN	UVP o. MwSt.	UVP inkl. MwSt.
Laser-Entfernungsmesser	101 x 38 x 28	0.15 - 30	1	1	4933459276	4058546002428	74,00 €	88,80 €

## Laser-Entfernungsmesser

**NEU**

- Praktische Einhandbedienung
- Sehr schlankes Gehäusedesign mit Gürtelclip für einfachen Transport
- Indirekte Oberflächenvermessung und Messen von Länge/Fläche/Volumen
- Min/Max-Messung und Dauermessung (Tracking)
- Additions-/Subtraktionsfunktion
- Indirekte Messung/Höhenmessung (Pythagoras) und partielle Höhenmessung
- Großes, gut lesbares 3-Zeilen-LCD-Display mit Hintergrundbeleuchtung
- Ausklappbarer Anschlag
- 20 Speicherplätze
- Resistent gegen Staub und Spritzwasser (Schutzklasse IP 54)
- Automatische Abschaltfunktion und Batteriewarnsignal bei niedrigem Ladestand
- Metrische Maßeinheiten



Beschreibung	Abmessungen (mm)	Bereich (m)	Inhalt	Bestell-einheit	Artikel-nummer	GTIN	UVP o. MwSt.	UVP inkl. MwSt.
Laser-Entfernungsmesser	119 x 40 x 32	0.05 - 50	1	1	4933447700	4002395006540	159,00 €	190,80 €

## Digital-Wasserwaagen



- PINPOINT Messtechnologie ermöglicht verschiedene Informationsebenen: numerisch, grafisch, farblich und akustisch für hohen Anwenderkomfort.
- Der PIN-Modus ermöglicht dem Anwender, einen Referenzwinkel innerhalb von 360° festzulegen zum Übernehmen und Übertragen eines Winkelmaßes.
- Betrieben mit REDLITHIUM™ 4 V Akku, der mit Micro-USB-Kabel geladen werden kann.
- Bis zu 2x höhere Genauigkeit.
- Quick-Setup-Menü zur schnellen Auswahl von Maßeinheit, Empfindlichkeit, Toleranz, Power und Sprache.
- Die Toleranz kann angepasst werden in fein, Standard und grob.
- Schutzklasse IP65.
- Die Messgenauigkeit beträgt bei 0° und 90° 0,03° sowie von 1° bis 89° 0,10°.
- Langlebige Metall-Aufhängemöglichkeit zur leichten Verstauung.



Beschreibung	Länge (cm)	Handgriffe	Inhalt	Bestell-einheit	Artikel-nummer	GTIN	UVP o. MwSt.	UVP inkl. MwSt.
60 cm digital	60	0	1	1	4933471978	4058546298777	250,10 €	300,12 €
120 cm digital	120	2	1	1	4933471979	4058546298784	318,90 €	382,68 €

## Digitaler Winkelmesser

- Echtzeitmessungen für schnellere Ablesungen und Zeitersparnis durch Reduzierung unnötiger Bildschirmverzögerungen.
- Einfache digitale Navigation mit automatisch drehbarem LCD-Bildschirm.
- Winkel-Hilfspfeile, die auf den nächsten 90-Grad-Winkel ausgerichtet sind, ermöglichen eine schnelle Winkelfindung.
- Automatische Abschaltfunktion erhöht die Lebensdauer der Batterie.
- Hold-Modus fixiert den aktuellen Messwert in der Anzeige.
- Magnet zur sicheren Befestigung an Metalloberflächen für erhöhte Produktivität.
- Kompaktes Design für leichte und handliche Anwendung.
- Genauigkeit  $\pm 0,1^\circ$  bei 0° und 90°,  $\pm 0,2^\circ$  zwischen 1° und 89°.
- Inklusive einer weichen Tragetasche zur einfachen und praktischen Aufbewahrung und 2 x AAA-Batterien.



Beschreibung	Bestell-einheit	Inhalt	Artikel-nummer	GTIN	UVP o. MwSt.	UVP inkl. MwSt.
Digitaler Winkelmesser	1	1	4932493656	4058546485276	49,90 €	59,88 €

## Teleskop-Wasserwaage



- Deckt Längen von 200 bis 366 cm ab, mit lasergravierten Markierungen.
- SHARPSITE™ Libellentechnologie erleichtert das Ablesen.
- Verstärkter Rahmen schützt die Wasserwaage vor Schäden.
- Präzise gefräste Messflächen zum genauen Messen in allen Arbeitspositionen.
- Die Messgenauigkeit beträgt 0,029° (0,5 mm/m) in Normal- und Umschlagposition.
- Kontrastreiches Libellensystem für optimale Ablesbarkeit und leicht zu reinigen.
- Griffiger Rahmen für verbesserten Anwenderkomfort während der Anwendung und des Transports.
- Teleskopstange sicher verstellbar für hohe Anwendersicherheit.



Beschreibung	Länge (cm)	Handgriffe	Inhalt	Bestell-einheit	Artikel-nummer	GTIN	UVP o. MwSt.	UVP inkl. MwSt.
Teleskop 200 - 366 cm	200 - 366	2	1	1	4932471355	4058546289836	330,30 €	396,36 €



## REDSTICK™ BACKBONE™ Premium-Wasserwaagen



- Starker, langlebiger Rahmen mit BACKBONE™ Metallblock für sicheren Halt der Libelle.
- SHARPSITE™ Libellentechnologie erleichtert das Ablesen.
- Breite Handgriffe für hohen Anwenderkomfort.
- Präzise gefräste Messflächen zum genauen Messen in allen Arbeitspositionen.
- Kontrastreiches Libellensystem für optimale Ablesbarkeit und leicht zu reinigen.
- Stoßabsorbierende Endkappen schützen das Profil.
- Gummiummantelte Rutschstopper für sicheren Halt auf glatten Oberflächen.
- Langlebige Metall-Aufhängemöglichkeit zur leichten Verstaung.
- Die Messgenauigkeit beträgt 0,029° (0,5 mm/m) in Normal- und Umschlagposition.
- Magnetfeld der Seltenerdmetallen wird durch eine Eisenplatte umgeleitet und dadurch verstärkt für eine optimale Haltekraft (nur in der magnetischen Ausführung).



Starker, langlebiger Rahmen mit BACKBONE™ Metallblock.



SHARPSITE™ Libellentechnologie erleichtert das Ablesen.



Extrem starke Seltenerdmetallen für starke Haltekraft (nur bei magnetischer Ausführung).



Beschreibung	Länge (cm)	Handgriffe	Inhalt	Bestell-einheit	Artikel-nummer	GTIN	UVP o. MwSt.	UVP inkl. MwSt.
40 cm magnetisch	40	0	1	1	4932459061	4002395280322	65,30 €	78,36 €
60 cm magnetisch	60	0	1	1	4932459063	4002395280346	70,80 €	84,96 €
80 cm magnetisch	80	1	1	1	4932459065	4002395280360	76,80 €	92,16 €
100 cm magnetisch	100	0	1	1	4932459067	4002395280384	106,10 €	127,32 €
120 cm magnetisch	120	2	1	1	4932459069	4002395281008	129,80 €	155,76 €
180 cm magnetisch	180	2	1	1	4932459071	4002395281046	153,70 €	184,44 €
200 cm magnetisch	200	2	1	1	4932459073	4002395281060	165,60 €	198,72 €
240 cm magnetisch	240	2	1	1	4932459075	4002395281084	189,30 €	227,16 €
40 cm nicht-magnetisch	40	0	1	1	4932459060	4002395280315	44,60 €	53,52 €
60 cm nicht-magnetisch	60	0	1	1	4932459062	4002395280339	47,50 €	57,00 €
80 cm nicht-magnetisch	80	1	1	1	4932459064	4002395280353	53,50 €	64,20 €
100 cm nicht-magnetisch	100	0	1	1	4932459066	4002395280377	65,30 €	78,36 €
120 cm nicht-magnetisch	120	2	1	1	4932459068	4002395280391	83,30 €	99,96 €
180 cm nicht-magnetisch	180	2	1	1	4932459070	4002395281015	106,10 €	127,32 €
200 cm nicht-magnetisch	200	2	1	1	4932459072	4002395281053	125,10 €	150,12 €
240 cm nicht-magnetisch	240	2	1	1	4932459074	4002395281077	153,70 €	184,44 €
Endkappen für REDSTICK™ BACKBONE™ Premium-Wasserwaagen			2	1	4932459680	4058546028527	9,00 €	10,80 €

## REDSTICK™ Compact Wasserwaagen



- SHARPSITE™ Libellentechnologie erleichtert das Ablesen.
- Kompakter und stabiler Aluminiumrahmen.
- Gefräste Messflächen zum genauen Messen.
- Kontrastreiches Libellensystem für optimale Ablesbarkeit und leicht zu reinigen.
- Verstärkte Seltenerd-magnete für eine optimale Haltekraft (nur in der magnetischen Ausführung).
- Die Messgenauigkeit beträgt 0,0029° (0,5 mm/m) in Normalposition.
- Stoßabsorbierende Endkappen.



Beschreibung	Länge (cm)	Handgriffe	Inhalt	Bestell-einheit	Artikel-nummer	GTIN	UVP o. MwSt.	UVP inkl. MwSt.
40 cm magnetisch	40	0	1	1	4932459079	4002395281725	50,70 €	60,84 €
60 cm magnetisch	60	0	1	1	4932459081	4002395281749	53,50 €	64,20 €
80 cm magnetisch	80	0	1	1	4932459083	4002395281763	57,70 €	69,24 €
100 cm magnetisch	100	0	1	1	4932459085	4002395281787	66,10 €	79,32 €
120 cm magnetisch	120	0	1	1	4932459087	4002395282401	68,50 €	82,20 €
180 cm magnetisch	180	0	1	1	4932459089	4002395282425	116,10 €	139,32 €
40 cm nicht-magnetisch	40	0	1	1	4932459078	4002395281718	35,10 €	42,12 €
60 cm nicht-magnetisch	60	0	1	1	4932459080	4002395281732	31,60 €	37,92 €
80 cm nicht-magnetisch	80	0	1	1	4932459082	4002395281756	35,10 €	42,12 €
100 cm nicht-magnetisch	100	0	1	1	4932459084	4002395281770	38,70 €	46,44 €
120 cm nicht-magnetisch	120	0	1	1	4932459086	4002395281794	42,70 €	51,24 €
180 nicht-magnetisch	180	0	1	1	4932459088	4002395282418	46,50 €	55,80 €
Ersatz-Endkappen für REDSTICK™ Compact-Wasserwaagen			2	1	4932459681	4058546028534	8,20 €	9,84 €

## Slim-Wasserwaagen



- 2 robuste Acryllibellen, stoßsicher und UV-beständig.
- Präzise gefräste Messflächen (bis 120 cm) zum genauen Ausrichten.
- Stoßabsorbierende Gummi-Endkappen.
- Rutschstopper zum leichten Anlegen an glatten Oberflächen.
- Langlebige Aufhängemöglichkeit zur leichten Verstauung.
- Genauigkeit durch VPA zertifiziert.
- Die Messgenauigkeit beträgt 0,029° (0,5 mm/m).

Beschreibung	Länge (cm)	Inhalt	Bestell-einheit	Artikel-nummer	GTIN	UVP o. MwSt.	UVP inkl. MwSt.
20 cm magnetisch	20	1	10	4932478897	4058546361792	17,70 €	21,24 €
40 cm magnetisch	40	1	1	4932464854	4058546227999	30,30 €	36,36 €
60 cm magnetisch	60	1	1	4932464855	4058546228002	33,90 €	40,68 €
100 cm magnetisch	100	1	1	4932464856	4058546228019	47,50 €	57,00 €
180 cm magnetisch	180	1	1	4932464857	4058546228026	77,30 €	92,76 €
① 20 cm nicht-magnetisch	20	1	10	4932472091	4058546324872	11,80 €	14,16 €
40 cm nicht-magnetisch	40	1	1	4932459090	4002395282432	16,00 €	19,20 €
60 cm nicht-magnetisch	60	1	1	4932459091	4002395282449	19,70 €	23,64 €
80 cm nicht-magnetisch	80	1	1	4932459092	4002395282456	22,00 €	26,40 €
100 cm nicht-magnetisch	100	1	1	4932459093	4002395282463	25,60 €	30,72 €
120 cm nicht-magnetisch	120	1	1	4932459094	4002395282470	26,10 €	31,32 €
180 cm nicht-magnetisch	180	1	1	4932459095	4002395282487	45,80 €	54,96 €
200 cm nicht-magnetisch	200	1	1	4932459590	4058546027629	53,50 €	64,20 €



## Doppel-T-Profil Wasserwaagen



- Leichter, verstärkter Aluminiumrahmen.
- Durch die magnetische Unterseite können beide Hände zur Arbeit genutzt werden, wenn die Wasserwaage an Metall befestigt werden kann.
- Die Messgenauigkeit beträgt 0,029° (0,5 mm/m) in Normal- und Umschlagposition.
- Markierungen für einfaches Ablesen bei 1 und 2 Grad Gefälle.
- Kontrastreiches Libellensystem für optimale Ablesbarkeit.
- Stoßabsorbierende Gummi-Endkappen.



Beschreibung	Länge (cm)	Handgriffe	Inhalt	Bestell-einheit	Artikel-nummer	GTIN	UVP o. MwSt.	UVP inkl. MwSt.
Doppel-T-Profil Wasserwaage 60 cm magnetisch	60	1	1	1	4932478565	4058546347581	41,60 €	49,92 €
Doppel-T-Profil Wasserwaage 120 cm magnetisch	120	2	1	1	4932478566	4058546347598	53,50 €	64,20 €
Doppel-T-Profil Wasserwaage 200 cm magnetisch	200	2	1	1	4932478567	4058546347604	89,20 €	107,04 €

## REDCAST™ Gusseisen-Wasserwaagen



- 2 robuste Acryllibellen, stoßsicher und UV-beständig.
- 2 Heavy-Duty Guss-Schlagflächen zum Ausgleichen des Niveaus.
- Schablonen zur leichten Identifizierung von Bohrdurchmessern 5-12 mm.
- Präzise gefräste Messflächen zum genauen Ausrichten.
- Langlebige Aufhängemöglichkeit zur leichten Verstauung.
- Genauigkeit durch VPA zertifiziert.
- Die Messgenauigkeit beträgt 0,029° (0,5 mm/m).



Beschreibung	Länge (cm)	Inhalt	Bestell-einheit	Artikel-nummer	GTIN	UVP o. MwSt.	UVP inkl. MwSt.
Gusseisen Wasserwaage 60 cm	60	1	1	4932459098	4002395283118	41,60 €	49,92 €
Gusseisen Wasserwaage 80 cm	80	1	1	4932459099	4002395283125	53,50 €	64,20 €

## Torpedo 360° Wasserwaage



- SHARPSITE™ Libellentechnologie erleichtert das Ablesen.
- Verstellbare 360°-Winkel-Libelle zum Messen und Übertragen von Winkeln. Libelle arretierbar für hohe Präzision, auch wenn die Wasserwaage zwischendurch in der Tasche verstaut wird.
- Magnetfeld der Seltenerd magneten wird durch eine Eisenplatte umgeleitet für eine optimale Haltekraft.
- Verstärkte Libellen in robustem Acrylblock eingefasst für eine lange Lebensdauer.
- Robustes Druckgussaluminium-Profil.
- Präzise gefräste Messflächen, mit V-Nut zum leichten Anlegen an Rundmaterial.
- Lochung zur leichten Fixierung an einer Milwaukee® Werkzeugsicherung bei Arbeiten in der Höhe.
- Die Messgenauigkeit beträgt 0,029° (0,5 mm/m).



www.milwaukeetool.eu

Beschreibung	Länge (cm)	Inhalt	Bestell-einheit	Artikel-nummer	GTIN	UVP o. MwSt.	UVP inkl. MwSt.
Wasserwaage Torpedo 360°	25	1	1	4932459096	4002395282494	64,90 €	77,88 €

## Torpedo 45° Kompakt-Wasserwaage



- Magnetfeld der Seltenerd magneten wird durch eine Eisenplatte umgeleitet und dadurch verstärkt für eine optimale Haltekraft.
- Leicht ablesbare Neigung durch zusätzliche Ringe (10 mm oder 20 mm je m) in jede Richtung.
- Verstärkte Acryllibellen für eine lange Lebensdauer.
- Leichtes Anlegen an zu verschweißenden Rundmaterialien durch Aussparung für Schweißnähte.
- V-Nut zum leichten Anlegen an Rohren und Rundmaterialien.
- Lasermarkierte Mess-Skala zum schnellen Messen von Längen bis 15 cm.
- Kompaktes Design, mit einem abgeschrägten Ende zum leichten Verstauen in der Tasche.
- Die Messgenauigkeit beträgt 0,029° (0,5 mm/m).



www.milwaukeetool.eu

Beschreibung	Länge (cm)	Inhalt	Bestell-einheit	Artikel-nummer	GTIN	UVP o. MwSt.	UVP inkl. MwSt.
Kompakt-Wasserwaage Torpedo 45°	17	1	1	4932459097	4002395283101	41,60 €	49,92 €

## Torpedo LED-Wasserwaage

- 2 LED Hi-Vis Libellen für eine optimale Ablesbarkeit auch bei schlechten Lichtverhältnissen.
- Kontrastreiche Libellenumgebung für bessere Ablesbarkeit.
- Starke Seltenerd magnete für eine optimale Haltekraft.
- V-Nut zum leichten Anlegen an Rohren und Rundmaterialien.
- Langlebiges Aluminiumprofil.
- Kompaktes Design mit abgeschrägten Enden zum leichten Verstauen in der Tasche.
- Die Messgenauigkeit beträgt 0,029° (0,5 mm/ m).



Beschreibung	Länge (cm)	LED	Magnetisch	Inhalt	Bestell-einheit	Artikel-nummer	GTIN	UVP o. MwSt.	UVP inkl. MwSt.
Torpedo LED-Wasserwaage	23	Ja	3 - Seltene Erdmagnete	1	1	4932498742	4058546526115	49,90 €	59,88 €

## Torpedo 45° Base-Wasserwaage

- Kontrastreiche Libellenumgebung für bessere Ablesbarkeit.
- 3 Hi-Vis Libellen für leichtes und genaues Ablesen.
- Starke Seltenerd magnete für eine optimale Haltekraft.
- V-Nut zum leichten Anlegen an Rohren und Rundmaterialien.
- Langlebiges Aluminiumprofil.
- Kompaktes Design mit abgeschrägten Enden zum leichten Verstauen in der Tasche.
- Die Messgenauigkeit beträgt 0,029° (0,5 mm/m) in Normalposition.



Beschreibung	Länge (cm)	Magnetisch	Inhalt	Bestell-einheit	Artikel-nummer	GTIN	UVP o. MwSt.	UVP inkl. MwSt.
Torpedo 45° Base-Wasserwaage	25	3 - Seltene Erdmagnete	1	1	4932498716	4058546525859	29,90 €	35,88 €

## Pocket 360° Wasserwaage



- 360° verstellbare Libelle zum Messen und Übertragen von Winkeln.
- Libelle arretierbar für hohe Präzision, auch wenn die Wasserwaage zwischendurch in der Tasche verstaut wird.
- Verstärkte Seltenerd magnete für optimale Haltekraft.
- V-Nut zum leichten Anlegen an Rundmaterial.
- Gefräste Messfläche für hohe Präzision.
- Kompakte Größe passt in jede Tasche.



10 YEARS ACCURACY GUARANTEE

JAHRE GENAUIGKEITSGARANTIE

ANS DE PRÉCISION GARANTIE

www.milwaukeetool.eu

Beschreibung	Länge (cm)	Inhalt	Bestell-einheit	Artikel-nummer	GTIN	UVP o. MwSt.	UVP inkl. MwSt.
Wasserwaage Pocket 360°	7.8	1	6	4932459597	4058546027698	23,70 €	28,44 €

## Torpedo Kompakt-Wasserwaage



- SHARPSITE™ Libelle mit zusätzlichen Ringen zum leichten Ablesen von 1° und 2° Neigung.
- Sehr kompakte Bauform zum Messen bei beengten Platzverhältnissen.
- V-Nut zum leichten Anlegen an Rohren und Rundmaterialien.
- Aussparung zum Messen bei Rohren mit Schweißnähten.
- Magnetfeld der Seltenerd magneten wird durch eine Eisenplatte umgeleitet für eine optimale Haltekraft.
- Die Messgenauigkeit beträgt 0,029° (0,5 mm/m) in Normalposition.



Beschreibung	Länge (cm)	Inhalt	Bestell-einheit	Artikel-nummer	GTIN	UVP o. MwSt.	UVP inkl. MwSt.
Kompakt-Wasserwaage Torpedo	7.6	1	1	4932472122	4058546325183	18,50 €	22,20 €

## Minibox Wasserwaage



- Leichte Wasserwaage mit Aluminiumprofil passt in jede Tasche oder Werkzeugbox.
- Robuste Acryllibelle, stoßsicher und UV-beständig.
- Stoßabsorbierende Endkappen.
- Die Messgenauigkeit beträgt 0,029° (0,5 mm/m).
- Genauigkeit durch VPA zertifiziert.



10 YEARS ACCURACY GUARANTEE

JAHRE GENAUIGKEITSGARANTIE

ANS DE PRÉCISION GARANTIE

www.milwaukeetool.eu

Beschreibung	Länge (cm)	Inhalt	Bestell-einheit	Artikel-nummer	GTIN	UVP o. MwSt.	UVP inkl. MwSt.
Minibox Wasserwaage	10	1	10	4932459100	4002395283446	7,00 €	8,40 €

## Schlagschnur

- 2 mm dicke Schnur für optimale Sichtbarkeit.
- Planetengetriebe für längere Lebensdauer.
- 4:1-Übertragung für schnelleres Aufwickeln.
- Großes Fassungsvermögen.
- Große Schnellöffnung für leichtes Nachfüllen.
- Line Lock zum leichten Sichern der Schnur.



Beschreibung	Inhalt	Bestell-einheit	Artikel-nummer	GTIN	UVP o. MwSt.	UVP inkl. MwSt.
① 30 m Schlagschnur	1	1	4932471634	4058546295332	29,70 €	35,64 €
② 45 m Schlagschnur	1	1	4932471635	4058546295349	33,20 €	39,84 €
③ 30 m Ersatz-Schlagschnur	1	1	4932471636	4058546295356	9,40 €	11,28 €
45 m Ersatz-Schlagschnur	1	1	4932471637	4058546295363	13,00 €	15,60 €

## Schlagschnur mit feiner Linie

- 6:1-Übertragung für schnelleres Aufwickeln.
- Planetengetriebe für effizientes Arbeiten.
- Die bündige Griffaufbewahrung verhindert, dass sich der Griff bewegt, wenn er nicht benutzt wird.
- Linienbreite von 0,9 mm für präzises Arbeiten und 30 m Schnurlänge.
- Ganzmetallgehäuse zum Schutz des Geräts vor den härtesten Bedingungen auf der Baustelle.
- Minimale Kreideverschüttung, was die Aufräumzeit reduziert.



Beschreibung	Farbe	Bestell-einheit	Inhalt	Artikel-nummer	GTIN	UVP o. MwSt.	UVP inkl. MwSt.
① Schlagschnur mit feiner Linie und blauer Kreide	Blau	1	2	4932493814	4058546509743	34,90 €	41,88 €
② Schlagschnur mit feiner Linie und roter Kreide	Rot	1	2	4932498390	4058546522599	34,90 €	41,88 €



## Schlagschnur mit breiter Linie

- 6:1-Übertragung für schnelleres Aufwickeln.
- Planetengetriebe für effizientes Arbeiten.
- Bündige Griffaufbewahrung verhindert, dass sich der Griff bewegt, wenn er nicht benutzt wird.
- Linienbreite von 1,5 mm für klare Sicht und 30 m Schnurlänge.
- Gummiüberzug am Gehäuse für besseren Halt und zum Schutz vor den härtesten Bedingungen auf der Baustelle.



Beschreibung	Farbe	Bestell-einheit	Inhalt	Artikel-nummer	GTIN	UVP o. MwSt.	UVP inkl. MwSt.
① Schlagschnur mit Kreide, breite Linie	Blau	1	2	4932493815	4058546509750	32,90 €	39,48 €
② Schlagschnur mit Kreide, breite Linie	Rot	1	2	4932498391	4058546522605	32,90 €	39,48 €



## Zimmermannswinkel

- Verstärkter, dicker Aluminiumrahmen für hohe Langlebigkeit.
- Lasermarkierungen für dauerhaft gute Sichtbarkeit.
- Anreißblöcher für einfaches Markieren.
- Eloxierte Oberfläche zum Schutz vor Abnutzung und Korrosion.
- Integrierte Umrechnungstabelle.
- Markierungen zur Unterstützung bei Winkelmessungen.



Beschreibung	Länge (cm)	Länge (Zoll)	Inhalt	Bestell-einheit	Artikel-nummer	GTIN	UVP o. MwSt.	UVP inkl. MwSt.
Zimmermannswinkel metrisch	20 x 30	-	1	1	4932498718	4058546525873	19,90 €	23,88 €
	40 x 60	-	1	1	4932472126	4058546325220	30,30 €	36,36 €
Zimmermannswinkel imperial	-	16 x 24	1	1	4932472125	4058546325213	30,30 €	36,36 €

## Anschlagwinkeldreieck

- Präzise Kerben zur einfachen Kennzeichnung.
- Lasermarkierungen für dauerhaft gute Sichtbarkeit.
- Aussparung z. B. für Rohre bis 25 mm Durchmesser, zur Unterstützung beim Schneiden und Markieren von Rundmaterialien.
- Breiter Standfuß für sicheren Stand.

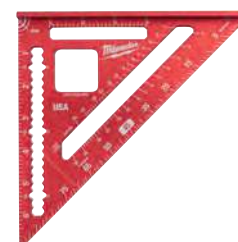

Beschreibung	Länge (cm)	Länge (Zoll)	Inhalt	Bestell-einheit	Artikel-nummer	GTIN	UVP o. MwSt.	UVP inkl. MwSt.
Anschlagwinkeldreieck metrisch	18	-	1	1	4932472124	4058546325206	18,00 €	21,60 €
	30	-	1	1	4932498717	4058546525866	44,90 €	53,88 €
Anschlagwinkeldreieck imperial	-	7	1	1	4932472123	4058546325190	18,00 €	21,60 €



## INKZALL<sup>™</sup> Permanentmarker

- Widerstandsfähige Spitze franst nicht aus.
- Spitze aus Acrylfaser ist ideal geeignet zur Beschriftung von rauen Oberflächen wie z. B. OSB oder Beton.
- Marker trocknet auch nach 72 Stunden offener Lagerung nicht aus.
- Zur Beschriftung von Beton, Holz, Metall, OSB, Kunststoff, Pappe, Glas oder Keramik geeignet.
- Kann auf nassen, öligen, staubigen, rostigen oder rauen Oberflächen angewendet werden.
- Schnell trocknende Tinte reduziert ein Verwischen auf Kunststoff- oder Metalloberflächen.
- Dünner Stift für Beschriftungen an engen Stellen.
- Kappe mit Clip kann an der Kleidung oder am Baustellenhelm befestigt werden.
- Einfach zu öffnende Kappe.
- Anti-Roll-Design verhindert ein Wegrollen des Markers nach Ablegen.

Beschreibung	Farbe	Spitze	Inhalt	Bestell-einheit	Artikel-nummer	GTIN	UVP o. MwSt.	UVP inkl. MwSt.
① INKZALL <sup>™</sup> feiner Permanentmarker*	Schwarz	1 mm	1	36	48223100	045242319473	2,10 €	2,52 €
② INKZALL <sup>™</sup> feiner Permanentmarker*	Rot	1 mm	1	36	48223170	045242355259	2,10 €	2,52 €
③ INKZALL <sup>™</sup> Marker	Blau	1mm	1	36	4932492126	4058546414931	2,10 €	2,52 €
④ INKZALL <sup>™</sup> Marker	Grün	1mm	1	36	4932492127	4058546414948	2,10 €	2,52 €
⑤ INKZALL <sup>™</sup> feiner Permanentmarker Stylus	Schwarz	1 mm	1	1	48223101	045242297436	12,40 €	14,88 €
⑥ INKZALL <sup>™</sup> feine Marker	Schwarz	0.6 mm	4	1	48223154	045242479764	7,10 €	8,52 €
⑦ INKZALL <sup>™</sup> bunte Permanentmarker Blau, Rot, Grün, Schwarz		1 mm	4	1	48223106	045242333585	7,60 €	9,12 €
⑧ INKZALL <sup>™</sup> Permanentmarker mit Keilspitze	Schwarz	1- 4,8 mm	1	1	48223103	045242333608	3,50 €	4,20 €

\*Bestellungen sind nur in Umkartons möglich (enthält 36 x 48223100). Die Mindestbestellmenge beträgt 36 Stück (= 1 Umkarton). Bestellmengen über 36 Stück müssen in Vielfachen von 36 Stück erfolgen (z. B. 72, 108, 144, 180 ...).



## INKZALL<sup>™</sup> Permanentmarker mit Keilspitze

- Marker trocknet auch nach 72 Stunden offener Lagerung nicht aus.
- Kann auf nassen, öligen, staubigen, rostigen oder rauen Oberflächen angewendet werden.
- Zur Beschriftung von Beton, Holz, Metall, Spanplatten, OSB oder Kunststoff geeignet.
- Schnell trocknende Tinte reduziert ein Verwischen auf Kunststoff- oder Metalloberflächen.
- Leichteres Ablesen von Weitem aufgrund breiterer Spitzen.

Beschreibung	Farbe	Spitze	Inhalt	Bestell-einheit	Artikel-nummer	GTIN	UVP o. MwSt.	UVP inkl. MwSt.
① INKZALL <sup>™</sup> Permanentmarker mit Keilspitze Größe L schwarz (VE 3)	Schwarz	6.2 mm	3	1	4932471554	4058546294533	11,20 €	13,44 €
② INKZALL <sup>™</sup> Permanentmarker mit Keilspitze Größe L schwarz	Schwarz	6.2 mm	1	12	4932471555	4058546294540	3,80 €	4,56 €
③ INKZALL <sup>™</sup> Permanentmarker mit Keilspitze Größe L rot	Rot	6.2 mm	1	12	4932471556	4058546294557	3,80 €	4,56 €
④ INKZALL <sup>™</sup> Permanentmarker mit Keilspitze Größe L blau	Blau	6.2 mm	1	12	4932471557	4058546294564	3,80 €	4,56 €
⑤ INKZALL <sup>™</sup> Permanentmarker mit Keilspitze Größe XL schwarz (Inhalt 1)	Schwarz	14.5 mm	1	1	4932471558	4058546294571	6,50 €	7,80 €
⑥ INKZALL <sup>™</sup> Permanentmarker mit Keilspitze Größe XL schwarz	Schwarz	14.5 mm	1	12	4932471559	4058546294588	5,80 €	6,96 €
⑦ INKZALL <sup>™</sup> Permanentmarker mit Keilspitze Größe XL rot	Rot	14.5 mm	1	12	4932471560	4058546294595	5,80 €	6,96 €
⑧ INKZALL <sup>™</sup> Permanentmarker mit Keilspitze Größe XL blau	Blau	14.5 mm	1	12	4932471561	4058546294601	5,80 €	6,96 €



## INKZALL™ Lackmarker

- Marker mit Ventilmechanismus.
- Widerstandsfähige Acrylfaserspitze geeignet zur Beschriftung bei Oberflächentemperaturen von -10 bis +145 °C.
- Ideal zur Beschriftung dunkler Oberflächen.
- Kann auf rauen, schmutzigen oder staubigen Oberflächen angewendet werden.
- Zur Beschriftung von Beton, Schwarzrohr, Aluminium, Kunststoff, Stahl, Edelstahl oder Gummi.
- Trocknet in 10 Sekunden.
- Wasser- und UV-beständig.
- Beschriftung hält bis zu 6 Monate.
- Metallzylinder, ideal für den Einsatz auf der Baustelle.
- Xylolfreier Lack.
- Anwendungshinweis: Die Kappe zunächst nicht öffnen und kräftig schütteln. Danach die Kappe vom Marker entfernen und auf- und abpumpen, bis die Spitze mit Lack gefüllt ist.



Beschreibung	Farbe	Inhalt	Bestell-einheit	Artikel-nummer	GTIN	UVP o. MwSt.	UVP inkl. MwSt.
① INKZALL™ Lackmarker - gelb	Gelb	1	12	48223721	045242363377	4,60 €	5,52 €
② INKZALL™ Lackmarker - weiß	Weiß	1	12	48223711	045242363360	4,60 €	5,52 €
③ INKZALL™ Lackmarker - schwarz	Schwarz	1	12	48223731	045242363384	4,60 €	5,52 €
④ INKZALL™ Lackmarker - blau	Blau	1	12	4932492144	4058546415112	4,60 €	5,52 €
⑤ INKZALL™ Lackmarker - rot	Rot	1	12	4932492143	4058546415105	4,60 €	5,52 €



## INKZALL™ Leuchtmarker

- Langlebige Spitze bleibt länger spitz.
- Kein Verschmieren, kein Durchdrücken.
- Ungiftige Tinte gemäß ASTM 4236 Zertifikat.
- Ideal zum Markieren technischer Zeichnungen, Aufkleber oder Büropapier.
- Anti-Roll-Design verhindert ein Wegrollen des Markers nach Ablegen.
- Kappe mit Clip kann an der Kleidung oder am Baustellenhelm befestigt werden.
- Zusätzliches Loch in der Kappe z. B. zur Befestigung am Schlüsselband.



Beschreibung	Inhalt	Bestell-einheit	Artikel-nummer	GTIN	UVP o. MwSt.	UVP inkl. MwSt.
① INKZALL™ Leuchtmarker - gelb	5	1	48223201	045242482573	6,90 €	8,28 €
② INKZALL™ Leuchtmarker - farbsortiert	5	1	48223206	045242482580	6,90 €	8,28 €



## INKZALL™ feine Marker

- Ca. 0,6 mm feine Spitze.
- Widerstandsfähige Spitze franst nicht aus.
- Ideal zum Beschriften von Kabeln oder Architektenplänen.

Beschreibung	Farbe	Inhalt	Bestell-einheit	Artikel-nummer	GTIN	UVP o. MwSt.	UVP inkl. MwSt.
① INKZALL™ Fineliner (4 Stück) - schwarz	Schwarz	4	1	48223164	045242479818	8,90 €	10,68 €
② INKZALL™ Fineliner (4 Stück) - farbsortiert	Schwarz, Rot, Blau	4	1	48223165	045242479825	8,90 €	10,68 €



## INKZALL<sup>™</sup> Tiefloch-Permanentmarker mit extrafeiner Spitze

**NEU**

- Deep Reach Design – für Markierungen in schwer zugänglichen Bereichen wie Bohrlöchern oder Elektrodosen.
- Spitze aus Acrylfaser ist ideal geeignet zur Beschriftung von rauen Oberflächen wie z. B. OSB oder Beton.
- Schnell trocknende Tinte reduziert ein Verwischen auf Kunststoff- oder Metalloberflächen.
- Marker trocknet auch nach 72 Stunden offener Lagerung nicht aus.



Beschreibung	Inhalt	Bestell-einheit	Artikel-nummer	GTIN	UVP o. MwSt.	UVP inkl. MwSt.
INKZALL <sup>™</sup> Tiefloch-Permanentmarker mit extrafeiner Spitze	1	1	4932501147	4058546624491	5,50 €	6,60 €

## INKZALL<sup>™</sup> 2-in-1 Permanentmarker

**NEU**

- 2-in-1-Markierfunktion – ermöglicht ein schnelles und einfaches Wechseln zwischen zwei Spitzenarten, ohne den Marker zu wechseln, und spart Platz in der Tasche oder im Werkzeugkoffer, da weniger Werkzeuge benötigt werden.
- Die widerstandsfähige Spitze ist ideal geeignet zur Beschriftung von rauen Oberflächen wie z. B. OSB oder Beton.
- Schnell trocknende Tinte reduziert ein Verwischen auf Kunststoff- oder Metalloberflächen.
- Marker trocknet auch nach 72 Stunden offener Lagerung nicht aus.
- Verfügbare Spitzenarten: Keil-/Feinspitze sowie Extrafein-/Feinspitze.



Beschreibung	Farbe	Spitze	Inhalt	Bestell-einheit	Artikel-nummer	GTIN	UVP o. MwSt.	UVP inkl. MwSt.
INKZALL <sup>™</sup> 2-in-1 Permanentmarker - Keil-/Feinspitze	Schwarz	Keil-/Feinspitze	1	1	4932501155	4058546624576	5,50 €	6,60 €
INKZALL <sup>™</sup> 2-in-1 Permanentmarker - Extrafein-/Feinspitze	Schwarz	Extrafein-/Feinspitze	1	1	4932501154	4058546624569	5,50 €	6,60 €

# SCHNEIDWERKZEUG

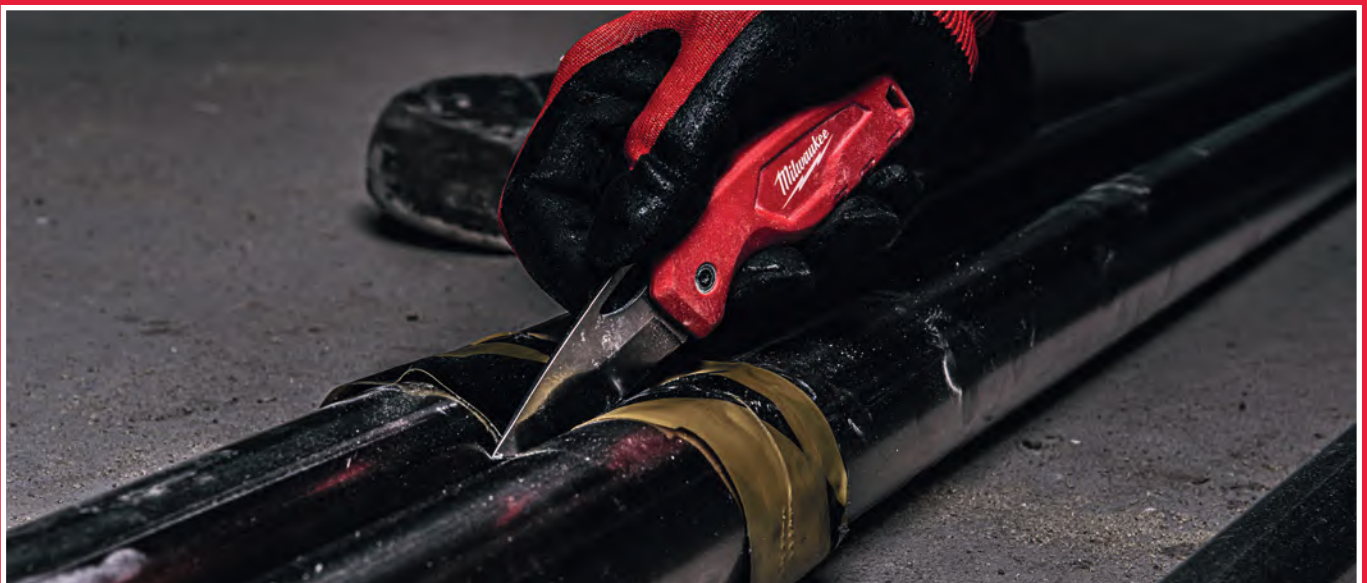

## FASTBACK™ Universal-Klappmesser

- Leichte Einhandbedienung. Klinge entriegelt auf Knopfdruck.
- Integrierter Schnurtrenner. Schnitte möglich, ohne das Messer aufzuklappen.
- Werkzeugloser Klingenwechsel mit Sicherheitsverriegelung für hohe Anwendersicherheit.
- Integriertes Entmantelungsmesser für vielseitigen Einsatz.
- Robustes und handliches Design. Liegt gut in der Hand für hohen Anwenderkomfort.
- Patentierter Gürtelclip für einfache Aufbewahrung.



Beschreibung	Inhalt	Bestell-einheit	Artikel-nummer	GTIN	UVP o. MwSt.	UVP inkl. MwSt.
① FASTBACK™ Kompakt-Klappmesser	1	1	4932471356	4058546289843	12,40 €	14,88 €
② FASTBACK™ Universal-Klappmesser	1	6	4932471357	4058546289850	14,80 €	17,76 €
③ FASTBACK™ Universal-Klappmesser mit Klingenaufbewahrung.	1	1	4932471358	4058546289867	17,70 €	21,24 €

## FASTBACK™ 5-in-1 Klappmesser

- Leichte Einhandbedienung. Klinge entriegelt auf Knopfdruck.
- Edelstahlklinge.
- Liner-Lock Sicherheitsverriegelung sichert die Klinge in geöffneter Position.
- Partiiell wellengeschliffene Klinge ermöglicht vielseitiges und präzises Arbeiten.
- Einklappbare 1/4" Bitaufnahme mit Wende-Bit PH2 und SL5.5.
- Integrierter Flaschenöffner.
- Gürtelclip für einfache Aufbewahrung.
- Öse zur leichten Fixierung an einer MILWAUKEE® Werkzeugsicherung bei Arbeiten in der Höhe.



Beschreibung	Inhalt	Bestell-einheit	Artikel-nummer	GTIN	UVP o. MwSt.	UVP inkl. MwSt.
FASTBACK™ 5-in-1 Klappmesser	1	1	4932492454	4058546418212	26,90 €	32,28 €

## FASTBACK™ 6-in-1 Universalmesser

- 1/4" Sechskant-Bit mit Aufnahme PH2 und SL5.5.
- Leichte Einhandbedienung. Klinge entriegelt auf Knopfdruck.
- Werkzeugloser Klingenwechsel.
- Integriertes Entmantelungsmesser für vielseitigen Einsatz.
- Gürtelclip für einfache Aufbewahrung.
- Integrierter Flaschenöffner.



Beschreibung	Inhalt	Bestell-einheit	Artikel-nummer	GTIN	UVP o. MwSt.	UVP inkl. MwSt.
6-in-1 Universalmesser	1	1	4932478559	4058546347529	23,50 €	28,20 €

## FASTBACK™ Klappmesser

- Leichte Einhandbedienung. Klinge entriegelt auf Knopfdruck.
- Nachschärfbare Edelstahlklinge.
- Scharfe Klinge ermöglicht genaues Arbeiten und einen sauberen Schnitt.
- Liner-Lock Sicherheitsverriegelung sichert die Klinge in geöffneter Position.
- Lochung zur leichten Fixierung an einer Milwaukee® Werkzeugsicherung bei Arbeiten in der Höhe.
- Gürtelclip für einfache Aufbewahrung.

Beschreibung	Inhalt	Bestell-einheit	Artikel-nummer	GTIN	UVP o. MwSt.	UVP inkl. MwSt.
① FASTBACK™ Klappmesser	1	1	48221990	045242296842	24,30 €	29,16 €
② FASTBACK™ Camouflage Klappmesser	1	1	4932492375	4058546417420	24,30 €	29,16 €



## Kompakt-Klappmesser

- Kompakte Größe zum Tragen in der Tasche.
- Klinge aus nachschärfbarem rostfreien Stahl.
- Die Einstechspitze ermöglicht kontrolliertes Einstechen und saubere, glatte Schnitte.
- Schloss zur Sicherung der Klinge.
- Lochung zur leichten Fixierung an einer Milwaukee® Werkzeugsicherung bei Arbeiten in der Höhe.

Beschreibung	Inhalt	Bestell-einheit	Artikel-nummer	GTIN	UVP o. MwSt.	UVP inkl. MwSt.
① Kompakt-Klappmesser	1	1	4932478560	4058546347536	18,40 €	22,08 €
② Kompakt-Klappmesser im Thekendisplay	1	10	4932492661	4058546414115	18,40 €	22,08 €



## Messer mit feststehender Klinge

- Ergonomisches Design; das Messer mit feststehender Klinge liegt gut in der Hand für hohen Anwenderkomfort.
- 4" (101 mm) Edelstahlklinge bleibt länger scharf.
- Vollmetallkern für eine lange Lebensdauer.
- Ergonomischer Griff für sichere und komfortable Handhabung.
- Lochung zur leichten Fixierung an einer Milwaukee® Werkzeugsicherung bei Arbeiten in der Höhe.
- Robuste Messerscheide mit Gürtelclip.



Beschreibung	Inhalt	Bestell-einheit	Artikel-nummer	GTIN	UVP o. MwSt.	UVP inkl. MwSt.
Messer mit feststehender Klinge	1	1	4932464828	4058546227739	21,20 €	25,44 €

## Messer mit Hawkbill-Klinge

- Die feststehende Hawkbill-Klinge ist ideal zum Abisolieren.
- Edelstahlklinge bleibt länger scharf.
- Durchgängige Metallklinge für hohe Lebensdauer.
- Großer ergonomischer Griff für optimalen Halt, wenn Arbeitshandschuhe getragen werden.
- Lochung zur leichten Fixierung an einer Milwaukee® Werkzeugsicherung bei Arbeiten in der Höhe.
- Robuste Messerscheide mit Gürtelclip.



Beschreibung	Inhalt	Bestell-einheit	Artikel-nummer	GTIN	UVP o. MwSt.	UVP inkl. MwSt.
Messer mit feststehender Hawkbill-Klinge	1	1	4932464829	4058546227746	21,20 €	25,44 €

## HARDLINE™ Klappmesser

- Hochwertige D2-Stahlklingen für hohen Korrosionsschutz. Widerstandsfähige Klinge bleibt länger scharf.
- Glatte oder partiell wellengeschliffene Klinge ermöglicht genaues Arbeiten und einen sauberen Schnitt.
- Klappmesser entriegelt auf Knopfdruck.
- Stahlrahmen sichert die Klinge in geöffneter Position.
- Glasfaserverstärkter Kunststoffhandgriff mit Edelstahl.
- Liner-Lock Sicherheitsverriegelung sichert die Klinge in geöffneter Position.
- Öse zur leichten Fixierung an einer Milwaukee® Werkzeugsicherung bei Arbeiten in der Höhe.
- Reversibler Gürtelclip ermöglicht rechts- und linkshändigen Transport.



Beschreibung	Klingentyp	Inhalt	Bestell-einheit	Artikel-nummer	GTIN	UVP o. MwSt.	UVP inkl. MwSt.
① HARDLINE™ Klappmesser 75 mm - glatte Klinge	Glatt	1	1	48221994	045242477043	47,30 €	56,76 €
② HARDLINE™ Klappmesser 75 mm - partiell wellengeschliffen	Partiell wellengeschliffen	1	1	48221998	045242359165	47,30 €	56,76 €
③ HARDLINE™ Klappmesser 64 mm - glatte Klinge	Glatt	1	1	4932492452	4058546418199	42,90 €	51,48 €
④ HARDLINE™ Klappmesser 89 mm - glatte Klinge	Glatt	1	1	4932492453	4058546418205	51,50 €	61,80 €

## HARDLINE™ Messer mit feststehender Klinge

- 5" (127 mm) AUS-8-Stahlklinge bleibt extrem lange geschärft.
- Durchgängige Metallklinge für lange Lebensdauer.
- Softgripummantelter Griff für sicheren Halt mit Schlüsselbandlochung.
- Robuste Multi-Position-Messerscheide für flexible Tragemöglichkeit und schnellen Zugriff.



Beschreibung	Inhalt	Bestell-einheit	Artikel-nummer	GTIN	UVP o. MwSt.	UVP inkl. MwSt.
HARDLINE™ Messer mit feststehender Klinge	1	1	4932464830	4058546227753	76,90 €	92,28 €

## Universalmesser mit feststehender Klinge

- Sofort einsatzbereit durch feststehende Klinge.
- Werkzeugloser Klingenswechsel mit Sicherheitsarretierung für hohe Anwendersicherheit.
- Integrierte Klingenaufbewahrung im Griff für bis zu 5 Ersatzklingen.
- Schlüsselbandlochung zur leichten Werkzeugsicherung.
- Heavy Duty: langlebiger Metallkorpus.

Beschreibung	Inhalt	Bestell-einheit	Artikel-nummer	GTIN	UVP o. MwSt.	UVP inkl. MwSt.
Universalmesser mit feststehender Klinge	1	1	4932471361	4058546289898	13,70 €	16,44 €



## Universalmesser

- Einziehbare Klinge. Für hohe Anwendersicherheit.
- Integriertes Entmantelungsmesser. Vielseitiger Einsatz.
- Werkzeugloser Klingenswechsel. Für hohen Anwenderkomfort.
- Magnetisches Ersatzklingenmagazin. Für bis zu 5 Ersatzklingen.
- Heavy Duty. Stabiler Metallkorpus mit Softgrip-Auflage für hohen Anwenderkomfort.

Beschreibung	Inhalt	Bestell-einheit	Artikel-nummer	GTIN	UVP o. MwSt.	UVP inkl. MwSt.
① Kompakt-Universalmesser	1	1	4932492379	4058546417468	11,80 €	14,16 €
② Universalmesser	1	1	4932492378	4058546417451	13,70 €	16,44 €



## Sicherheitsmesser

- Sicherheitsmesser mit einziehbarer Klinge, Klinge zieht automatisch bei Loslassen des Vorschubmechanismus ein.
- 2-stufige Schnitttiefeinstellung.
- Integrierte Klingenaufbewahrung von bis zu 5 Klingen.
- Integriertes Entmantelungsmesser.
- Werkzeugloser Klingenswechsel.
- Integriertes Entmantelungsmesser entmantelt Kabel bis 5 mm<sup>2</sup>.

Beschreibung	Inhalt	Bestell-einheit	Artikel-nummer	GTIN	UVP o. MwSt.	UVP inkl. MwSt.
Sicherheitsmesser	1	1	4932471360	4058546289881	14,80 €	17,76 €



## Mini-Seitenschneider

- Abgewinkelter Kopf für besseren Zugang bei engen Platzverhältnissen.
- Induktionsgehärtete Schneiden für durchgängige, präzise Schnitte dünner Kabel und Kabelbinder.
- Griff mit Öffnungsfeder für effizientes und ermüdungsfreies Arbeiten.
- Korrosionsschutz für längere Lebensdauer.
- Ergonomischer Griff für ermüdungsfreies Arbeiten.

Beschreibung	Inhalt	Bestell-einheit	Artikel-nummer	GTIN	UVP o. MwSt.	UVP inkl. MwSt.
Mini-Seitenschneider	1	1	4932499024	4058546528935	17,90 €	21,48 €



## Ersatzklingen

- Micro Carbide Stahl für längere Standzeit.
- Optimierte Geometrie der Klinge für schärfere Schnitte.
- Extra geschliffene Schnittkanten für saubere Schnitte.
- Im komfortablen Spender zur sicheren Aufbewahrung und leichten Entnahme.

Beschreibung	Gesamtlänge (mm)	Höhe (mm)	Inhalt	Bestell-einheit	Artikel-nummer	GTIN	UVP o. MwSt.	UVP inkl. MwSt.
① Ersatz-Trapezklingen	62	19	50	1	<b>48221950</b>	045242344444	25,50 €	30,60 €
② Ersatz-Hakenklingen	62	19	50	1	<b>48221905</b>	045242268061	2,40 €	2,88 €
③ Ersatz-Trapezklingen gerundet	62	19	5	1	<b>48221934</b>	045242286942	1,80 €	2,16 €



## Cuttermesser

- Cuttermesser mit Metall-Feststellrad\* für schnelle und sichere Arretierung.
- Feststellrad mit Schnellgewinde\* ermöglicht schnellere Klingenanretterung.
- Auto-Lock Mechanismus\*\* für schnelle Klingensicherung.
- Schnelle Abnahme des Klingenbrechers\*\*.
- Griffflächen mit Softgrip für sicheren Halt.
- Hochwertige Micro Carbide Abbrechklinge für präzise Schnitte und höhere Langlebigkeit.



Beschreibung	Breite (mm)	Anzahl Segmente	Inhalt	Bestell-einheit	Artikel-nummer	GTIN	UVP o. MwSt.	UVP inkl. MwSt.
① Cuttermesser 9 mm	9	13	1	1	<b>48221960</b>	045242296811	4,60 €	5,52 €
② Cuttermesser 18 mm	18	8	1	1	<b>48221961</b>	045242296798	9,60 €	11,52 €
③ Cuttermesser 25 mm	25	7	1	1	<b>48221962</b>	045242296828	10,60 €	12,72 €

## Ersatz-Abbrechklingen Cuttermesser

- Im komfortablen Spender zur sicheren Aufbewahrung und leichten Entnahme.
- Optimierte Geometrie der Klinge für schärfere Schnitte.
- Micro Carbide Stahl für längere Standzeit.
- Präzise geschliffene Klinge für saubere Schnitte.

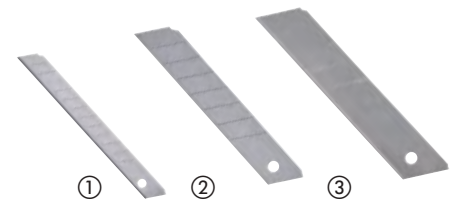

Beschreibung	Breite (mm)	Anzahl Segmente	Inhalt	Bestell-einheit	Artikel-nummer	GTIN	UVP o. MwSt.	UVP inkl. MwSt.
① Ersatz-Abbrechklingen für Cuttermesser 9 mm	9	13	10	1	<b>4932480106</b>	4058546403911	3,90 €	4,68 €
② Ersatz-Abbrechklingen für Cuttermesser 18 mm	18	8	10	1	<b>4932480107</b>	4058546403928	6,50 €	7,80 €
③ Ersatz-Abbrechklingen für Cuttermesser 25 mm	25	7	10	1	<b>4932480108</b>	4058546403935	8,60 €	10,32 €

## Kompakt-Messerschärfer

- Drei Schleifbereiche - zum groben schleifen, feinen schleifen und zum schleifen von Klingen mit Wellenschliff.
- Fingerschleife für leichteres Handling und mehr Kontrolle.
- Magnetisch, zur praktischen Aufbewahrung.
- Kontrastreiche Größen-Markierungen auf der Vorder- und Rückseite für einfache Lesbarkeit.
- Vielseitig einsetzbar für Messer, Scheren, Multi-Tools, Sägen und Äxte.
- Öse zur leichten Fixierung an einer MILWAUKEE® Werkzeugsicherung bei Arbeiten in der Höhe.

Beschreibung	Inhalt	Bestell-einheit	Artikel-nummer	GTIN	UVP o. MwSt.	UVP inkl. MwSt.
Kompakt-Messerschärfer	1	6	<b>4932478562</b>	4058546347550	13,90 €	16,68 €



## PVC-Handsäge

- Handgriff aus Metall.
- Werkzeugloser Sägeblattwechsel.
- Handgriff mit Softgrip-Auflage.
- Kompaktes Design.



Beschreibung	Inhalt	Bestell-einheit	Artikel-nummer	GTIN	UVP o. MwSt.	UVP inkl. MwSt.
PVC-Handsäge	1	1	4932500075	4058546572396	24,30 €	29,16 €
Ersatz-Sägeblatt für PVC-Handsäge	1	1	4932500042	4058546572068	17,00 €	20,40 €

## Kompakte Hand-Bügelsäge

- Werkzeugloser Sägeblattwechsel.
- Kompaktes Design, ideal für Schnitte an schwer zugänglichen Stellen.
- Sägeblatt in der Länge variabel einspannbar für schnelle Tauchschnitte.
- Handgriff mit Softgrip-Auflage für hohe Anwendersicherheit.
- Kompatibel für 12" Metallsägeblätter.
- Inkl. 250 mm (10") / 24 TPI Sägeblatt.



Beschreibung	Inhalt	Bestell-einheit	Artikel-nummer	GTIN	UVP o. MwSt.	UVP inkl. MwSt.
Kompakte Hand-Bügelsäge	1	1	4932500041	4058546572051	17,00 €	20,40 €

## Jabsaw klappbar

- Werkzeugloser Sägeblattwechsel, ermöglicht einen bis zu 10x schnelleren Blattwechsel.
- Sägeblatt einklappbar für leichte und sichere Aufbewahrung.
- Ergonomischer Handgriff mit Softgrip-Auflage für hohen Anwenderkomfort.
- 1/2" Aufnahme für Standard-Säbelsägeblätter für flexiblen Einsatz.
- Inkl. 150 mm langem Metall-Säbelsägeblatt 8 TPI.



Beschreibung	Blattlänge [mm]	Inhalt	Bestell-einheit	Artikel-nummer	GTIN	UVP o. MwSt.	UVP inkl. MwSt.
Jabsaw, klappbar	150	1	1	4932492812	4058546476830	24,30 €	29,16 €

## Hand-Bügelsäge

- Robuste Metallkonstruktion für höhere Belastbarkeit (25.000 PSI/250 lbs).
- Handgriff mit Softgrip-Auflage für hohe Anwendersicherheit.
- Integrierte Sägeblatt-Aufbewahrung.
- Inkl. 300 mm (12") / 24 TPI Metall-Sägeblatt.
- Für Sägeblätter bis 12".



Beschreibung	Inhalt	Bestell-einheit	Artikel-nummer	GTIN	UVP o. MwSt.	UVP inkl. MwSt.
Hand-Bügelsäge	1	1	4932500669	4058546619718	32,40 €	38,88 €
Ersatz-Sägeblätter für Hand-Bügelsäge	10	5	4932493923	4058546510831	26,90 €	32,28 €

## Trockenbausäge

- 150-mm-Klinge. Mit geschärfter Spitze und extrastarkem Blattkörper - besonders geeignet zum Schneiden von Trockenbauwänden.
- Softgrip-Auflage. Für hohe Anwendersicherheit.
- Freischneider in der Klinge. Für schnelleren Arbeitsfortschritt und zum Kantenbrechen.
- Aussparungen ermöglichen eine schnelle Lochvergrößerung oder schnelleres Glätten unebener Kanten.



Beschreibung	Inhalt	Bestell-einheit	Artikel-nummer	GTIN	UVP o. MwSt.	UVP inkl. MwSt.
① Trockenbausäge	1	1	4932479783	4058546375775	13,20 €	15,84 €
② Trockenbau Set (2-teilig)	2	1	4932479784	4058546375782	22,50 €	27,00 €

## Arbeitsscheren

- Eisenkarbid-Schneiden für maximale Standzeit. Längere Standzeit gegenüber Edelstahl.
- Verchromte Scherenblätter für optimalen Korrosionsschutz.
- Vollmetallkern: Metall-Griff-Konstruktion schützt vor Fallschäden oder Handgriffbrüchen.
- Verbindungsbolzen sichern die Scherenblätter gegen Lösen und ermöglicht jederzeit präzise Schnitte.
- Große Griffe ermöglichen die Verwendung auch beim Tragen von Arbeitshandschuhen.
- Indexfinger geformt für hohen Anwenderkomfort.
- Laser-markierte Skala auf Scherenblatt zum Messen und Schneiden in einem Schritt.
- Ergonomische Arbeitsschere mit mikroverzahnten Schneiden für maximale Standzeit und besten Grip.
- Ergonomische Arbeitsschere mit 60° abgewinkeltem Griff ermöglicht, die Hand oberhalb des zu schneidenden Materials zu halten.



Beschreibung	Blattlänge [mm]	Gewicht (g)	Inhalt	Bestell-einheit	Artikel-nummer	GTIN	UVP o. MwSt.	UVP inkl. MwSt.
① Arbeitsschere gerade	230	95	180	1	4932479409	4058546372033	21,30 €	25,56 €
② Arbeitsschere ergonomisch	240	115	230	1	4932479410	4058546372040	23,50 €	28,20 €

## Elektrikerschere

- Kabelschneiderille für größere Hebelwirkung.
- Scherenblatt mit Kabelschneider zum leichten Abisolieren.
- Crimper für bis zu 6 mm.
- Einstellbare Feststellschraube zur Anpassung des Widerstands.
- Aufbewahrung mit Gürtelclip zur leichten Verstauung.



Beschreibung	Inhalt	Bestell-einheit	Artikel-nummer	GTIN	UVP o. MwSt.	UVP inkl. MwSt.
Elektrikerschere	1	1	4932478620	4058546348137	22,70 €	27,24 €

## Blechscheren

- Ergonomischer Griff für ermüdungsarmes und sicheres Arbeiten.
- Schneiden mit Mikroverzahnung für besten Grip am Werkstück.
- Optimales Hebelverhältnis für leichteren Arbeitsfortschritt in dickeren Materialien.
- Torsionsfeder öffnet Schneiden automatisch beim Schneiden für schnelleren Arbeitsfortschritt und geringeren Kraftaufwand.
- Verchromte, korrosionsgeschützte Schneiden für längere Standzeit. Speziell gehärtet.
- Hergestellt aus legiertem Stahl für optimale Standzeit.
- Einhand-Verriegelungsmechanismus.
- Kompaktes Design für leichteren Arbeitsfortschritt.
- Einfaches Identifizieren der Schnittrichtung am Kopf, Handgriff sowie anhand der Farbcodierung.
- Ergonomischer Handgriff mit Softgrip-Auflage für hohen Anwenderkomfort.
- Blechscheren: für kurze, gerade und Formschnitte. Ideal für kleine Radien.
- Gebogene Blechscheren: für lange durchlaufende Schnitte, gerade oder Kurvenschnitte. 45°-Winkel hält den Anwender fern vom zu schneidenden Material.
- Extralange, seitlich abgesetzte Blechscheren: für lange und gerade durchlaufende Schnitte.

Beschreibung	Farbcodierung	Inhalt	Bestell-einheit	Artikel-nummer	GTIN	UVP o. MwSt.	UVP inkl. MwSt.
① Blechscheren links	Rot	1	1	4932499011	4058546528805	21,70 €	26,04 €
② Blechscheren gebogen links	Rot	1	1	4932499013	4058546528829	25,80 €	30,96 €
③ Blechscheren rechts	Grün	1	1	4932499014	4058546528836	21,70 €	26,04 €
④ Blechscheren gebogen rechts	Grün	1	1	4932499016	4058546528850	25,80 €	30,96 €
⑤ Blechscheren Set gebogen (2-teilig)	-	2	1	4932499017	4058546528867	39,90 €	47,88 €
⑥ Blechscheren gerade	Gelb	1	1	4932499018	4058546528874	21,70 €	26,04 €
⑦ Blechscheren gebogen gerade	Gelb	1	1	4932499019	4058546528881	25,80 €	30,96 €
⑧ Blechscheren-Set (3-teilig)	-	3	1	4932499020	4058546528898	43,00 €	51,60 €
⑨ Extrakurze Blechscheren	Gelb	1	1	4932499010	4058546528799	19,90 €	23,88 €
⑩ Extralange gebogene Blechscheren links	Gelb	1	1	4932499022	4058546528911	30,80 €	36,96 €
⑪ Extralange Blechscheren gerade	Gelb	1	1	4932499021	4058546528904	27,40 €	32,88 €

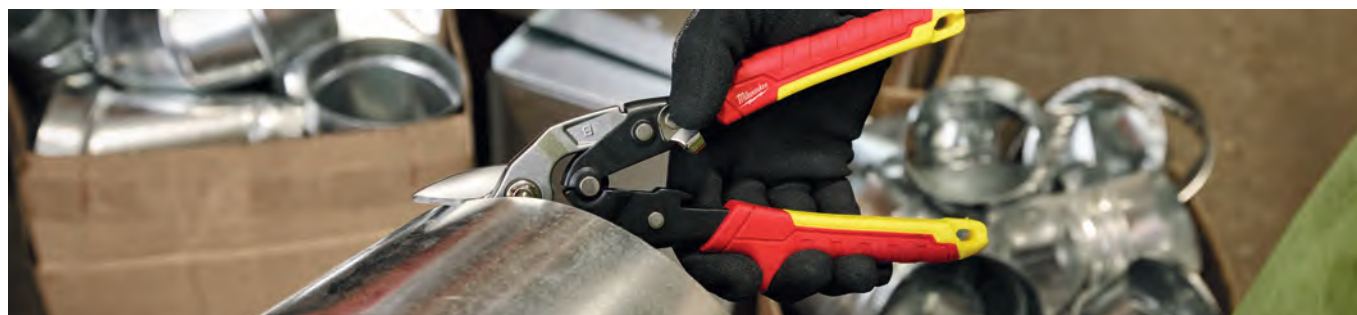
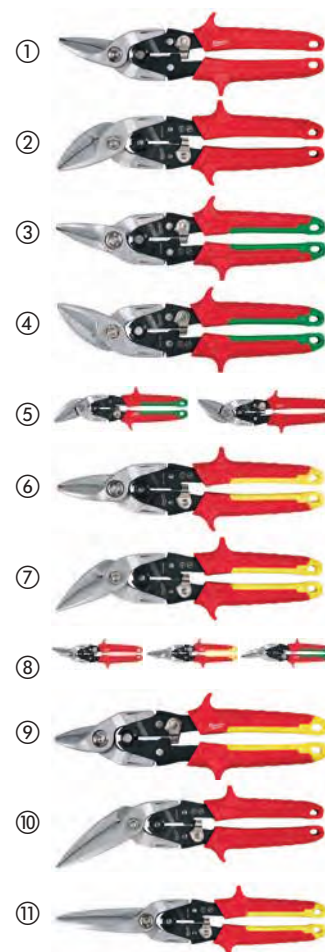

## Mini-Rohrabschneider Kupfer

- Patentierter Feststellmechanismus für bis zu 5 x längere Lebensdauer.
- Chrom-Stützrollen für lange Haltbarkeit und hohen Korrosionsschutz.
- Leicht bedienbarer Drehknopf für schnelle Einhandbedienung.
- Kompakte Bauform, ideal für den Einsatz an schwer zugänglichen Stellen.



Beschreibung	Max. Schnittkapazität von Kupferrohren (mm)	Inhalt	Bestell-einheit	Artikel-nummer	GTIN	UVP o. MwSt.	UVP inkl. MwSt.
Mini-Rohrabschneider 15 mm	3 - 15	1	1	48229250	045242521210	15,80 €	18,96 €
Mini-Rohrabschneider 22 mm	3 - 22	1	1	48229258	045242521258	27,40 €	32,88 €
Mini-Rohrabschneider 28 mm	3 - 28	1	1	48229251	045242521227	28,70 €	34,44 €

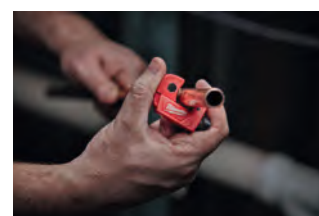

## Constant HD Kupfer Rohrabschneider

- Entwickelt für gerade, saubere Schnitte.
- 4-Rollen-Führung für exakte Schnitte.
- Chrom-Stützrollen für längere Haltbarkeit und hohen Korrosionsschutz.
- Leichtgängiger Feststellmechanismus.
- Integrierter Entgrater für leichtes, schnelles Entgraten.
- Ersatzschneidrad im Drehknopf integriert.
- Verfügbare Größen: 29mm, 42mm, 67mm.



Beschreibung	Max. Schnittkapazität von Kupferrohren (mm)	Inhalt	Bestell-einheit	Artikel-nummer	GTIN	UVP o. MwSt.	UVP inkl. MwSt.
Constant HD Kupfer Rohrabschneider 28 mm	3 - 28	1	1	4932500077	4058546572419	36,50 €	43,80 €
Constant HD Kupfer Rohrabschneider 42 mm	3 - 42	1	1	4932500078	4058546572426	60,90 €	73,08 €
Constant HD Kupfer Rohrabschneider 67 mm	16 - 67	1	1	48229253	045242521241	91,40 €	109,68 €



## Constant Edelstahl Rohrabschneider

**NEU**

- Constant Edelstahl Rohrabschneider sind für gerade, saubere Schnitte entwickelt.
- 4-Rollen-Führung für exakte Schnitte.
- Chrom-Stützrollen für längere Haltbarkeit und hohen Korrosionsschutz.
- Leichtgängiger Feststellmechanismus.
- Integrierter Entgrater für leichtes, schnelles Entgraten.
- Ersatzschneidrad im Drehknopf integriert.
- Verfügbare Größen: 29mm, 42mm, 67mm.



Beschreibung	Max. Schnittleistung in Edelstahl (mm)	Inhalt	Bestell-einheit	Artikel-nummer	GTIN	UVP o. MwSt.	UVP inkl. MwSt.
Constant Edelstahl Rohrabschneider 29 mm	3 - 29	1	1	4932499088	4058546529574	49,90 €	59,88 €
Constant Edelstahl Rohrabschneider 42 mm	3 - 42	1	1	4932499089	4058546529581	79,90 €	95,88 €



## Ersatzschneidrad für Hand-Rohrabschneider

- Ersatzschneidrad für Kupfer-Rohrabschneider.

Beschreibung	Inhalt	Bestell-einheit	Artikel-nummer	GTIN	UVP o. MwSt.	UVP inkl. MwSt.
Ersatzschneidrad für Rohrabschneider für Kupfer	2	1	48224256	045242356256	9,10 €	10,92 €



## Stift-Entgrater

- Leichtes Entgraten von Kupfer- und Kunststoffrohren.
- Voll-Metall-Design für lange Standzeit.
- Wärmevergütetes und oxidbeschichtetes Blatt für lange Standzeit.
- Clip zur leichten Aufbewahrung in der Hosentasche oder Arbeitstasche.

Beschreibung	Inhalt	Bestell-einheit	Artikel-nummer	GTIN	UVP o. MwSt.	UVP inkl. MwSt.
Stift-Entgrater	1	1	48224255	045242356249	8,00 €	9,60 €
Stift-Entgraterklingen	3	1	48224257	045242356263	11,70 €	14,04 €



## Innen- und Außen-Entgrater

- 40 gehärtete und geschliffene Schneidkanten sorgen für ein sauberes, gratfreies, einbaufertiges Rohr.
- Das robuste Aluminium-Metallgehäuse bietet höchste Haltbarkeit auch in den härtesten Arbeitsumgebungen.
- Gerändelte Außenseite sorgt für optimalen Halt, auch mit Handschuhen.
- Große Vielseitigkeit beim Entgraten aller gängigen Rohrmaterialien. Kunststoff, Kupfer, Aluminium, Stahl, Eisen, Messing, rostfreier Stahl.



Beschreibung	Bestell-einheit	Inhalt	Artikel-nummer	GTIN	UVP o. MwSt.	UVP inkl. MwSt.
Innen- und Außenentgrater 6 - 35 mm	1	1	4932493812	4058546509729	56,90 €	68,28 €
Innen- und Außenentgrater 10 - 54 mm	1	1	4932493813	4058546509736	69,90 €	83,88 €



## Kunststoffrohrschnneider

- Schneidet PEX, PB, MDP, PE, Kunststoffleitungen, pneumatische Rohre, Kunststoff-Überlaufrohre, Gummischläuche, Silikonschläuche bis Ø 25 mm.
- Messer V-förmig angeschliffen für schnelle und gerade Schnitte, verhindert ein Abrutschen vom Werkstück.
- Auswechselbares Edelmessermesser.
- Robuste Voll-Metall-Konstruktion für eine lange Lebensdauer.
- Einhandverriegelung, Werkzeug bleibt während des Transports sicher verriegelt, einfache Öffnung durch Springfeder.



Beschreibung	Schnittkapazität Rohr-Ø (mm)	Inhalt	Bestell-einheit	Artikel-nummer	GTIN	UVP o. MwSt.	UVP inkl. MwSt.
Kunststoffrohrschnneider	25	1	1	4932479407	4058546372019	26,20 €	31,44 €
Ersatzmesser für Kunststoffrohrschnneider	-	1	1	4932479408	4058546372026	7,10 €	8,52 €



## Kunststoffrohrschnneider mit Ratschenfunktion

- Langlebiges, korrosionsbeständiges Edelmessermesser für längere Standzeit.
- Komfortable Handgriffe für zusätzlichen Anwenderkomfort.
- Schnelle Messerentriegelung für schnelleren Arbeitsfortschritt.
- Einhand-Metall-Verriegelung.
- Lochung zur leichten Fixierung an einer Milwaukee® Werkzeugsicherung bei Arbeiten in der Höhe.
- Messer auswechselbar.
- Geeignet für PVC-, CPVC-, PEX-, PP-, PB-, PVDF- und PE-Rohre.



Beschreibung	Schnittkapazität Rohr-Ø (mm)	Inhalt	Bestell-einheit	Artikel-nummer	GTIN	UVP o. MwSt.	UVP inkl. MwSt.
① 42 mm Kunststoffrohrschnneider mit Ratschenfunktion	42	1	1	4932464172	4058546221171	50,40 €	60,48 €
① 63 mm Kunststoffrohrschnneider mit Ratschenfunktion	63	1	1	4932464173	4058546221188	85,30 €	102,36 €
② Ersatzmesser 42 mm für Kunststoffrohrschnneider mit Ratschenfunktion	-	1	1	48224211	4058546572105	28,10 €	33,72 €
② Ersatzmesser 63 mm für Kunststoffrohrschnneider mit Ratschenfunktion	-	1	1	4932500047	4058546572112	48,60 €	58,32 €



## Kabelschere

- Beste Schnittqualität: abgeschrägte Schneidbacken für präzise, glatte Kabelschnitte.
- Komfort-Handgriffe: komfortabler als tauchisolierte Griffe, Softgrip blättert nicht ab.
- Geschmiedetes Design für hohe Langlebigkeit.
- Schwarze Oxidbeschichtung für hohen Korrosionsschutz.



Beschreibung	Inhalt	Bestell-einheit	Artikel-nummer	GTIN	UVP o. MwSt.	UVP inkl. MwSt.
Kabelschere	1	1	48226104	045242356140	26,80 €	32,16 €

## Bolzenschneider

- Gewalzte Stahlblätter für starke und langlebige Schneiden.
- Ergonomische Griffe für sicheren Halt.
- Einstellschraube ermöglicht optimale Performance und lange Standzeit.
- Lochung zur leichten Fixierung an einer Milwaukee® Werkzeugsicherung bei Arbeiten in der Höhe.



Beschreibung	Breite (mm)	Schneidleistung bei 31 HRC (max. Ø mm)	Schneidleistung bei 48 HRC (max. Ø mm)	Inhalt	Bestell-einheit	Artikel-nummer	GTIN	UVP o. MwSt.	UVP inkl. MwSt.
14" Bolzenschneider	13	8	5	1	1	4932464827	4058546227722	42,60 €	51,12 €
24" Bolzenschneider	13	11	8	1	1	4932464826	4058546227715	79,20 €	95,04 €



## Verlängerbare Bolzenschneider

- Gewalzte Stahlblätter für starke und langlebige Schneiden.
- Ergonomische Griffe für sicheren Halt.
- POWERMOVE<sup>™</sup> Teleskop-Arme für leichtere Schnitte in beengten Platzverhältnissen.
- Schwenkbarer Kopf zur Anpassung des Winkels.
- Schlüsselbandlochung



Beschreibung	Breite (mm)	Schneidleistung bei 31 HRC (max. Ø mm)	Schneidleistung bei 48 HRC (max. Ø mm)	Inhalt	Bestell-einheit	Artikel-nummer	GTIN	UVP o. MwSt.	UVP inkl. MwSt.
Verlängerbarer 14"/18" Bolzenschneider	13	8	5	1	1	4932464850	4058546227951	73,10 €	87,72 €
Verlängerbarer 24"/30" Bolzenschneider	13	11	8	1	1	4932464851	4058546227968	121,90 €	146,28 €



## Metrische, geradgenutete Durchgangsloch-Gewindebohrer

**NEU**

- Präzisionsgefertigt für das Erstellen und Nacharbeiten sauberer, präziser Gewinde.
- Langlebige Lasergravur für dauerhaft klare Markierungen.
- Schwarze Oxidbeschichtung für Korrosionsbeständigkeit und hochwertiger Kohlenstoffstahl für maximale Langlebigkeit.



Beschreibung	Inhalt	Bestell-einheit	Artikel-nummer	GTIN	UVP o. MwSt.	UVP inkl. MwSt.
M8 x 1,00 mm geradgenuteter Durchgangsloch-Gewindebohrer	1	1	4932500595	4058546618971	5,20 €	6,24 €
M5 x 0,80 mm geradgenuteter Durchgangsloch-Gewindebohrer	1	1	4932500591	4058546618933	4,60 €	5,52 €
M6 x 1,00 mm geradgenuteter Durchgangsloch-Gewindebohrer	1	1	4932500592	4058546618940	4,80 €	5,76 €
M7 x 1,00 mm geradgenuteter Durchgangsloch-Gewindebohrer	1	1	4932500593	4058546618957	5,00 €	6,00 €
M8 x 1,25 mm geradgenuteter Durchgangsloch-Gewindebohrer	1	1	4932500594	4058546618964	5,20 €	6,24 €
M3 x 0,60 mm geradgenuteter Durchgangsloch-Gewindebohrer	1	1	4932500586	4058546618889	4,20 €	5,04 €
M3 x 0,50 mm geradgenuteter Durchgangsloch-Gewindebohrer	1	1	4932500587	4058546618896	4,20 €	5,04 €
M4 x 0,70 mm geradgenuteter Durchgangsloch-Gewindebohrer	1	1	4932500588	4058546618902	4,40 €	5,28 €
M4 x 0,75 mm geradgenuteter Durchgangsloch-Gewindebohrer	1	1	4932500589	4058546618919	4,40 €	5,28 €
M5 x 0,90 mm geradgenuteter Durchgangsloch-Gewindebohrer	1	1	4932500590	4058546618926	4,60 €	5,52 €
M6 x 1,25 mm geradgenuteter Durchgangsloch-Gewindebohrer	1	1	4932500596	4058546618988	5,40 €	6,48 €
M9 x 1,00 mm geradgenuteter Durchgangsloch-Gewindebohrer	1	1	4932500597	4058546618995	5,40 €	6,48 €
M10 x 1,50 mm geradgenuteter Durchgangsloch-Gewindebohrer	1	1	4932500598	4058546619008	5,60 €	6,72 €
M10 x 1,25 mm geradgenuteter Durchgangsloch-Gewindebohrer	1	1	4932500599	4058546619015	5,60 €	6,72 €
M10 x 1,00 mm geradgenuteter Durchgangsloch-Gewindebohrer	1	1	4932500600	4058546619022	5,60 €	6,72 €
M11 x 1,50 mm geradgenuteter Durchgangsloch-Gewindebohrer	1	1	4932500601	4058546619039	5,80 €	6,96 €
M12 x 1,75 mm geradgenuteter Durchgangsloch-Gewindebohrer	1	1	4932500602	4058546619046	5,90 €	7,08 €
M12 x 1,50 mm geradgenuteter Durchgangsloch-Gewindebohrer	1	1	4932500603	4058546619053	5,90 €	7,08 €
M12 x 1,25 mm geradgenuteter Durchgangsloch-Gewindebohrer	1	1	4932500604	4058546619060	5,90 €	7,08 €
M14 x 1,50 mm geradgenuteter Durchgangsloch-Gewindebohrer	1	1	4932500605	4058546619077	6,20 €	7,44 €
M14 x 1,25 mm geradgenuteter Durchgangsloch-Gewindebohrer	1	1	4932500606	4058546619084	6,20 €	7,44 €
M14 x 2,00 mm geradgenuteter Durchgangsloch-Gewindebohrer	1	1	4932500607	4058546619091	6,20 €	7,44 €

## Metrische Gewindeschneideisen

**NEU**

- Präzisionsgefertigt für das Erstellen und Nacharbeiten sauberer, präziser Gewinde.
- Langlebige Lasergravur für dauerhaft klare Markierungen.
- Schwarze Oxidbeschichtung für Korrosionsbeständigkeit und hochwertiger Kohlenstoffstahl für maximale Langlebigkeit.



Beschreibung	Inhalt	Bestell-einheit	Artikel-nummer	GTIN	UVP o. MwSt.	UVP inkl. MwSt.
M3 x 0,60 mm Gewindeschneideisen	1	1	4932500608	4058546619107	4,20 €	5,04 €
M3 x 0,50 mm Gewindeschneideisen	1	1	4932500609	4058546619114	4,20 €	5,04 €
M4 x 0,70 mm Gewindeschneideisen	1	1	4932500610	4058546619121	4,40 €	5,28 €
M4 x 0,75 mm Gewindeschneideisen	1	1	4932500611	4058546619138	4,40 €	5,28 €
M5 x 0,90 mm Gewindeschneideisen	1	1	4932500612	4058546619145	4,60 €	5,52 €
M5 x 0,80 mm Gewindeschneideisen	1	1	4932500613	4058546619152	4,60 €	5,52 €
M6 x 1,00 mm Gewindeschneideisen	1	1	4932500614	4058546619169	5,00 €	6,00 €
M7 x 1,00 mm Gewindeschneideisen	1	1	4932500615	4058546619176	5,20 €	6,24 €
M9 x 1,25 mm Gewindeschneideisen	1	1	4932500618	4058546619206	5,80 €	6,96 €
M9 x 1,00 mm Gewindeschneideisen	1	1	4932500619	4058546619213	5,80 €	6,96 €
M10 x 1,50 mm Gewindeschneideisen	1	1	4932500620	4058546619220	5,90 €	7,08 €
M10 x 1,25 mm Gewindeschneideisen	1	1	4932500621	4058546619237	5,90 €	7,08 €
M11 x 1,50 mm Gewindeschneideisen	1	1	4932500623	4058546619251	6,20 €	7,44 €
M12 x 1,75 mm Gewindeschneideisen	1	1	4932500624	4058546619268	6,40 €	7,68 €
M12 x 1,50 mm Gewindeschneideisen	1	1	4932500625	4058546619275	6,40 €	7,68 €
M8 x 1,25 mm Gewindeschneideisen	1	1	4932500616	4058546619183	5,40 €	6,48 €
M8 x 1,00 mm Gewindeschneideisen	1	1	4932500617	4058546619190	5,40 €	6,48 €
M10 x 1,00 mm Gewindeschneideisen	1	1	4932500622	4058546619244	5,90 €	7,08 €
M12 x 1,25 mm Gewindeschneideisen	1	1	4932500626	4058546619282	6,40 €	7,68 €
M14 x 1,50 mm Gewindeschneideisen	1	1	4932500627	4058546619299	6,90 €	8,28 €

## Gewindebohrer-Spannhalter

**NEU**

- Sechskantkopf-Design ist mit dem Hex-LOK<sup>™</sup> 2-in-1 Gewindegewindeschneidgriff kompatibel.
- T-Griff kann ein- oder ausgefahren werden und ermöglicht Gewindegewindeschneiden auch in engen Bereichen.
- Vordere Spannbacke hält Gewindebohrer bis 1/4".
- Versenkte Spannbacke hält Gewindebohrer von 1/4" bis 1/2".
- Gerändelte Oberfläche sorgt für sicheren Griff und einfaches Festziehen der Spannmutter.



Beschreibung	Inhalt	Bestell-einheit	Artikel-nummer	GTIN	UVP o. MwSt.	UVP inkl. MwSt.
Gewindebohrer-Spannhalter	2	1	4932500628	4058546619305	24,90 €	29,88 €

## Hex-LOK<sup>™</sup> 2-in-1 Schneideisenhalter und Gewindebohrer-Spannhalter-Set

**NEU**

- Hex-LOK<sup>™</sup> 2-in-1 Griff sorgt für kontrolliertes und gleichmäßiges Gewindegewindeschneiden.
- Hex-LOK<sup>™</sup> 2-in-1 Gewindegewindeschneidgriff kompatibel mit 1" Gewindegewindeschneideisen & MILWAUKEE<sup>®</sup> Gewindebohrer-Spannhalter.
- Die versenkte Spannbacke der Gewindebohrer-Spannzange hält Gewindebohrer von 1/4" bis 1/2", während die vordere Spannbacke Gewindebohrer bis 1/4" aufnimmt.



Beschreibung	Inhalt	Bestell-einheit	Artikel-nummer	GTIN	UVP o. MwSt.	UVP inkl. MwSt.
3 teiliges Hex-LOK <sup>™</sup> 2-in-1 Schneideisenhalter und Gewindebohrer-Spannhalter-Set	3	1	4932500629	4058546619312	54,90 €	65,88 €

## Metrische Gewindelehre

**NEU**

- Präzisionsgefertigte Blätter für exakte Gewindemessung.
- 16 Blätter für unterschiedliche Gewindesteigungen.
- Ideal zum Überprüfen der Gewindesteigung vor dem Schneiden.
- Metallausführung für lange Lebensdauer.
- Eingeprägte Größenkennzeichnungen zur einfachen Identifizierung.
- Misst Gewindesteigungen von 0,35 mm bis 3 mm.



Beschreibung	Inhalt	Bestell-einheit	Artikel-nummer	GTIN	UVP o. MwSt.	UVP inkl. MwSt.
Metrische Gewindelehre 0,35-3,00 mm	1	1	4932500630	4058546619329	4,10 €	4,92 €

## Hex-LOK<sup>™</sup> 2-in-1 Griff

**NEU**

- Der Hex-LOK 2-in-1 Griff ist die vielseitigste Lösung zum Schneiden von Innen- und Außengewinden.
- Hex-LOK<sup>™</sup> 2-in-1 Gewindegewindeschneidgriff kompatibel mit 1" Gewindegewindeschneideisen & MILWAUKEE<sup>®</sup> Gewindebohrer-Spannhalter.
- Die Hex-LOK<sup>™</sup> 2-in-1 Griffkompatibilität ermöglicht werkzeuglose und einfache Wechsel von Schneideisen und Spannzangen per Einrasten und Ausklinken.
- Ergonomischer Griff für höchsten Bedienkomfort.
- Optimiertes Gewicht für maximale Balance und Kontrolle.
- Vollmetallkonstruktion für erhöhte Haltbarkeit.



Beschreibung	Inhalt	Bestell-einheit	Artikel-nummer	GTIN	UVP o. MwSt.	UVP inkl. MwSt.
Hex-LOK <sup>™</sup> 2-in-1 Griff	1	1	4932500631	4058546619336	39,90 €	47,88 €

## Metrisches Gewindebohrer- und Bohrer-Set

**NEU**

- Präzisionsbearbeitung für sauberes und genaues Gewindeschneiden und -reparieren.
- Langlebige Lasergravur für besonders klare Markierungen.
- Das THUNDERWEB-Design der Bohrer zeichnet sich durch einen konisch geformten Steg aus, der zum Bohrende hin dicker wird.
- Geradnuten-Gewindebohrer für die gängigsten Gewindeanwendungen.



Beschreibung	Inhalt	Bestell-einheit	Artikel-nummer	GTIN	UVP o. MwSt.	UVP inkl. MwSt.
2-teiliges M3 x 0,5 mm Gewindebohrer- und 2,5 mm Bohrer-Set	2	1	4932500634	4058546619367	5,90 €	7,08 €
2-teiliges M4 x 0,7 mm Gewindebohrer- und 3,3 mm Bohrer-Set	2	1	4932500635	4058546619374	6,60 €	7,92 €
2-teiliges M5 x 0,8 mm Gewindebohrer- und 4,2 mm Bohrer-Set	2	1	4932500636	4058546619381	6,10 €	7,32 €
2-teiliges M6 x 1,0 mm Gewindebohrer- und 5,0 mm Bohrer-Set	2	1	4932500637	4058546619398	6,60 €	7,92 €
2-teiliges M8 x 1,25 mm Gewindebohrer- und 6,8 mm Bohrer-Set	2	1	4932500638	4058546619404	9,00 €	10,80 €
2-teiliges M10 x 1,5 mm Gewindebohrer- und 8,5 mm Bohrer-Set	2	1	4932500639	4058546619411	10,80 €	12,96 €
2-teiliges M12 x 1,75 mm Gewindebohrer- und 10,2 mm Bohrer-Set	2	1	4932500640	4058546619428	13,30 €	15,96 €
2-teiliges M14 x 2,0 mm Gewindebohrer- und 12,0 mm Bohrer-Set	2	1	4932500641	4058546619435	18,80 €	22,56 €

## Gewindeschneidsatz im PACKOUT™ Organiser Slim Compact

- Hex-LOK™ 2-in-1-Griff ist die universelle Gewindeschneidlösung zum Bohren und Schneiden von Gewinden.
- Hex-LOK™ 2-in-1-Griff ist kompatibel mit den 1" Gewindeschneideisen & dem MILWAUKEE® Werkzeughalter.
- Hex-LOK™ 2-in-1-Griff Kompatibilität ermöglicht schnelles Ein- und Ausrasten sowie werkzeuglosen Schneideisen- und Werkzeughalterwechsel.
- Inklusive Maschinen gefertigtes Gewindezubehör und Griff für die gängigsten Anwendungen.
- Entwickelt für den Einsatz in Metallmaterial, inklusive Baustahl, Messing und Aluminium.
- Hochwertiger Wälzlagerstahl für lange Lebensdauer.
- Schwarze Oxidbeschichtung der Gewindebohrer und -schneideisen schützt vor Korrosion.
- Langlebige Lasergravierte Markierung der Gewindebohrer und -schneideisen für eindeutige Identifizierung.



Beschreibung	Inhalt	Bestell-einheit	Artikel-nummer	GTIN	UVP o. MwSt.	UVP inkl. MwSt.
<b>Gewindeschneidsatz metrisch in PACKOUT™ Compact Organiser mit Hex-LOK™ 2-in-1 Handgriff, 38-teilig</b>  Hand-Gewindebohrer M3 x 0,50 mm, M4 x 0,70 mm, M4 x 0,75 mm, M5 x 0,80 mm, M5 x 0,90 mm, M6 x 1,00 mm, M7 x 1,00 mm, M8 x 1,00 mm, M8 x 1,25mm, M9 x 1,00 mm, M9 x 1,25 mm, M10 x 1,25 mm, M10 x 1,50mm, M11 x 1,50 mm, M12 x 1,50 mm, M12 x 1,75 mm; 1" Schneideisen M3 x 0,50 mm, M4 x 0,70 mm, M5 x 0,80 mm, M5 x 0,90 mm, M6 x 1,00 mm, M7 x 1,00 mm, M8 x 1,00 mm, M8 x 1,25mm, M9 x 1,25 mm, M10 x 1,25 mm, M10 x 1,50mm, M11 x 1,50 mm, M12 x 1,50 mm, M12 x 1,75 mm; Werkzeughalter; schiebbarer T-Griff; 0,35 x 3,00 mm metrische Gewindemesslehre; Hex-LOK™ 2-in-1 Griff	38	1	4932498721	4058546525903	319,00 €	382,80 €

## Metrischer Gewindebohrer und Schneideisen Satz 17-tlg.

**NEU**

- Inklusive Maschinen gefertigtes Gewindezubehör und Griff für die gängigsten Anwendungen.
- Der innovative Kern des THUNDERWEB HSS-Bohrers ist konisch aufgebaut, d. h. er wird zum Bohrschaft hin stärker.
- Hochwertiger Wälzlagerstahl für lange Lebensdauer.
- Entwickelt für den Einsatz in Metallmaterial, inklusive Baustahl, Messing und Aluminium.
- Schwarze Oxidbeschichtung der Gewindebohrer und Schneideisen schützt vor Korrosion.
- Langlebige Lasergravierte Markierung der Gewindebohrer und -schneideisen für eindeutige Identifizierung.

①



Beschreibung	Inhalt	Bestell-einheit	Artikel-nummer	GTIN	UVP o. MwSt.	UVP inkl. MwSt.
① <b>Metrischer Gewindeschneidsatz 17-teilig</b>  Hand-Gewindeschneider M3 x 0,50 mm, M4 x 0,70 mm, M5 x 0,80 mm, M6 x 1,00 mm, M8, 1,25 mm / 1" Schneideisen M3 x 0,50 mm, M4 x 0,70 mm, M5 x 0,80 mm, M6 x 1,00 mm, M8, 1,25 mm / THUNDERWEB HSS-G Metallbohrer 2,5 mm, 3,3 mm, 4,2 mm, 5,0 mm, 6,8 mm / T-Griff / 1" Schneideisenhalter	17	1	4932498720	4058546525897	149,00 €	178,80 €

Milwaukee

Nothing but HEAVY DUTY.™

# DEMONTAGEWERKZEUGE

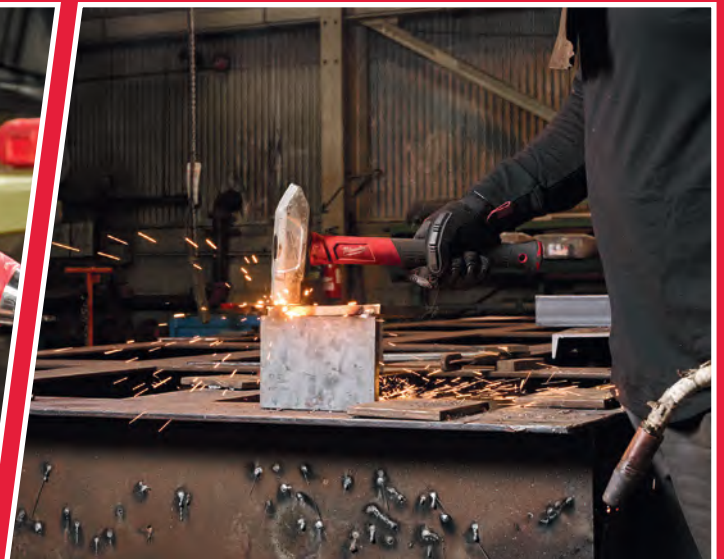

## Nageleisen

- Senker erlaubt die einfache Entfernung von Nägeln mit minimaler Beschädigung der Oberfläche.
- Kralle mit flachem Profil, um auch versenkte Nägel zu erreichen.
- Vibrationsgedämpfter Handgriff für ergonomischeres Arbeiten.

Beschreibung	Länge (cm)	Inhalt	Bestell-einheit	Artikel-nummer	GTIN	UVP o. MwSt.	UVP inkl. MwSt.
228 mm Nageleisen	22.86	1	1	4932478249	4058546344269	15,20 €	18,24 €
254 mm Nageleisen	25.40	1	1	4932478250	4058546344276	17,70 €	21,24 €
305 mm Nageleisen	30.48	1	1	4932478251	4058546344283	21,20 €	25,44 €



## Nageleisen mit breiter Schaufel

- Breite, dünn ausgeschliffene Schaufel zum einfachen Hebeln z. B. zwischen Verkleidungs-/ Sockelleisten und Wänden.
- Senker erlaubt die einfache Entfernung von Nägeln mit minimaler Beschädigung der Oberfläche.

Beschreibung	Länge (cm)	Inhalt	Bestell-einheit	Artikel-nummer	GTIN	UVP o. MwSt.	UVP inkl. MwSt.
254 mm Nageleisen mit breiter Schaufel	25.40	1	1	4932478252	4058546344290	20,10 €	24,12 €

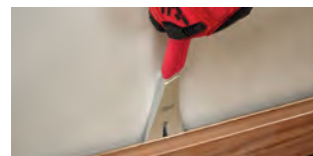

## Nagel- und Brecheisen

- Die abgeschrägte Kante verbessert die Hebelwirkung und die Passgenauigkeit beim Ziehen und Hebeln von Nägeln und beim Aufstemmen von Kisten.
- Nagel-/Klammernzieher entfernt Nägel und Klammern leicht, ohne den Bodenbelag oder umliegende Materialien zu beschädigen.

Beschreibung	Länge (cm)	Inhalt	Bestell-einheit	Artikel-nummer	GTIN	UVP o. MwSt.	UVP inkl. MwSt.
305 mm Nagel- und Brecheisen	30.48	1	1	4932478253	4058546344306	14,10 €	16,92 €
381 mm Nagel- und Brecheisen	38.1	1	1	4932478254	4058546344313	17,70 €	21,24 €
525 mm Nagel- und Brecheisen	53.3	1	1	4932492778	4058546476496	24,90 €	29,88 €



## I-Beam-Brechstange

**NEU**

- Robustes 450 mm langes I-Beam-Design mit optimalem Verhältnis von Stärke zu Gewicht – bietet hohe Hebelwirkung bei geringem Eigengewicht.
- Das I-Beam-Design sorgt für besseren Halt, da es den Fingern mehr Grifffläche bietet und ein Abrutschen verhindert.
- Integrierte Nagel-/Klammernzieher und abgeschrägter Schlitz an der scharfen Klaue ermöglichen

Länge (cm)	Inhalt	Bestell-einheit	Artikel-nummer	GTIN	UVP o. MwSt.	UVP inkl. MwSt.
45	1	1	4932500678	4058546619800	29,90 €	35,88 €



## Nageleisen mit breiter Schaufel

**NEU**

- 63 mm breite, dünn ausgeschliffene Schaufel zum einfachen Hebeln z. B. zwischen Verkleidungs-/ Sockelleisten und Wänden.
- Senker erlaubt die einfache Entfernung von Nägeln mit minimaler Beschädigung der Oberfläche.
- Gesamtlänge von 400 mm sorgt für höhere Hebelwirkung.
- Optimierter Griff mit ergonomischer Gummibeschichtung verhindert Abrutschen und bietet maximalen Komfort und Kontrolle.

Länge (cm)	Inhalt	Bestell-einheit	Artikel-nummer	GTIN	UVP o. MwSt.	UVP inkl. MwSt.
40	1	1	4932500677	4058546619794	24,90 €	29,88 €



## Stahl Klauenhammer gerade

- Shockshield-Griff reduziert Vibrationsspitzen.
- Gerade Klauenhammer für Stemm- und Abbrucharbeiten.
- Magnetischer Nagelhalter für sicherere Anwendung.
- Seitlicher Nagelzieher.
- Doppel-T-Griff-Konstruktion für hohe Stabilität auch bei Stemmarbeiten.
- Präzise Balance für höheren Anwenderkomfort.



Beschreibung	Inhalt	Bestell-einheit	Artikel-nummer	GTIN	UVP o. MwSt.	UVP inkl. MwSt.
450 g / 16 oz Stahl Klauenhammer gerade	1	1	4932478653	4058546348465	32,30 €	38,76 €
570 g / 20 oz Stahl Klauenhammer gerade	1	1	4932478654	4058546348472	36,60 €	43,92 €

## Stahl Klauenhammer gekröpft

- Shockshield-Griff reduziert Vibrationsspitzen.
- Gekröpfter Klauenhammer reduziert Schäden beim Nagelziehen.
- Magnetischer Nagelhalter für sicherere Anwendung.
- Seitlicher Nagelzieher.
- Doppel-T-Griff-Konstruktion für hohe Stabilität auch bei Stemmarbeiten.
- Präzise Balance für höheren Anwenderkomfort.

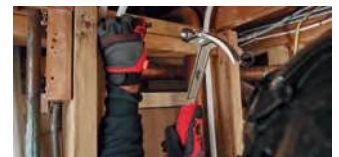

Beschreibung	Inhalt	Bestell-einheit	Artikel-nummer	GTIN	UVP o. MwSt.	UVP inkl. MwSt.
450 g / 16 oz Stahl Klauenhammer gekröpft	1	1	4932478655	4058546348489	32,30 €	38,76 €
570 g / 20 oz Stahl Klauenhammer gekröpft	1	1	4932478656	4058546348496	36,60 €	43,92 €

## Fiberglas Klauenhammer

- Fiberglaskern für mehr Kraft und längere Lebensdauer.
- Hochwertige Griffummantelung für besseren Halt und geringere Vibrationen.
- Gekröpfter Klauenhammer reduziert Schäden beim Nagelziehen.
- Magnetischer Nagelhalter für eine sicherere Anwendung.
- Verbesserte Balance für höheren Anwenderkomfort.



Beschreibung	Inhalt	Bestell-einheit	Artikel-nummer	GTIN	UVP o. MwSt.	UVP inkl. MwSt.
450 g / 16 oz Fiberglas Klauenhammer	1	1	4932478657	4058546348502	23,70 €	28,44 €
570 g / 20 oz Fiberglas Klauenhammer	1	1	4932478658	4058546348519	25,80 €	30,96 €

## Hickory Klauenhammer

- Hickorystiel für geringere Vibrationen.
- Gekröpfter Klauenhammer reduziert Schäden beim Nägelziehen.
- Magnetischer Nagelhalter für sicherere Anwendung.
- Präzise Balance für höheren Anwenderkomfort.



Beschreibung	Inhalt	Bestell-einheit	Artikel-nummer	GTIN	UVP o. MwSt.	UVP inkl. MwSt.
450 g / 16 oz Hickory Klauenhammer	1	1	4932478659	4058546348526	23,70 €	28,44 €
570 g / 20 oz Hickory Klauenhammer	1	1	4932478660	4058546348533	25,80 €	30,96 €

## Fiberglas Schlosserhammer

- Fiberglaskern für mehr Kraft und längere Lebensdauer.
- Stiel mit Softgripummantelung für sicheren Halt und geringere Vibrationen.
- Fiberglaskern für mehr Kraft und längere Lebensdauer.
- Präzise Balance für höheren Anwenderkomfort.
- DIN 1041.



Beschreibung	Inhalt	Bestell-einheit	Artikel-nummer	GTIN	UVP o. MwSt.	UVP inkl. MwSt.
200 g Fiberglas Schlosserhammer	1	1	4932478661	4058546348540	16,10 €	19,32 €
300 g Fiberglas Schlosserhammer	1	1	4932478662	4058546348557	17,20 €	20,64 €
500 g Fiberglas Schlosserhammer	1	1	4932478663	4058546348564	19,30 €	23,16 €
800 g Fiberglas Schlosserhammer	1	1	4932478664	4058546348571	20,40 €	24,48 €
1000 g Fiberglas Schlosserhammer	1	1	4932478665	4058546348588	23,70 €	28,44 €



## Hickory Schlosserhammer

- Hickorystiel für geringere Vibrationen.
- Verstärkte Kopf-Stiel-Verbindung für längere Lebensdauer.
- Präzise Balance für höheren Anwenderkomfort.
- DIN 1041.



Beschreibung	Inhalt	Bestell-einheit	Artikel-nummer	GTIN	UVP o. MwSt.	UVP inkl. MwSt.
200 g Hickory Schlosserhammer	1	1	4932478666	4058546348595	16,10 €	19,32 €
300 g Hickory Schlosserhammer	1	1	4932478667	4058546348601	17,20 €	20,64 €
500 g Hickory Schlosserhammer	1	1	4932478668	4058546348618	19,30 €	23,16 €
800 g Hickory Schlosserhammer	1	1	4932478669	4058546348625	22,60 €	27,12 €
1000 g Hickory Schlosserhammer	1	1	4932478670	4058546348632	25,80 €	30,96 €



## Fiberglas Fäustel mit spitzer Schlagfläche

- Längerer Griff für kontrollierte Schläge und zusätzliche Kraft.
- Verstärkter Schutz erhöht die Haltbarkeit am größten Verschleißpunkt.
- Fiberglaskern für hohe Lebensdauer .
- Gummiertem Handgriff für hohen Anwenderkomfort und angenehme Haptik.
- Lochung zur leichten Fixierung an einer MILWAUKEE® Werkzeugsicherung bei Arbeiten in der Höhe.



Beschreibung	Inhalt	Bestell-einheit	Artikel-nummer	GTIN	UVP o. MwSt.	UVP inkl. MwSt.
1,13 kg Fiberglas Fäustel mit spitzer Schlagfläche	1	1	4932498306	4058546521752	29,90 €	35,88 €
1,81 kg Fiberglas Fäustel mit spitzer Schlagfläche	1	1	4932498308	4058546521776	34,90 €	41,88 €



## Fiberglas Fäustel

- Langer Griff für kontrollierte Schläge und zusätzliche Kraft.
- Verstärkter Schutz erhöht die Haltbarkeit am größten Verschleißpunkt.
- Fiberglaskern mit für hohe Lebensdauer und Schlagkraft.
- Gummierter Handgriff für komfortable Haptik und reduzierte Vibrationen.
- Lochung zur leichten Fixierung an einer Milwaukee® Werkzeugsicherung bei Arbeiten in der Höhe.



Beschreibung	Inhalt	Bestell-einheit	Artikel-nummer	GTIN	UVP o. MwSt.	UVP inkl. MwSt.
1,13 kg Fiberglas Fäustel	1	1	4932498305	4058546521745	29,90 €	35,88 €
1,81 kg Fiberglas Fäustel	1	1	4932498307	4058546521769	34,90 €	41,88 €



## Fiberglas Fäustel

- Geriffelte Bahn für zusätzlichen Halt und minimierte Abrutschgefahr beim Eintreiben von Meißeln oder großen Nägeln, glatte Bahn zur Vermeidung von Beschädigungen an behauenen Oberflächen.
- Verstärkter Schutz erhöht die Haltbarkeit am größten Verschleißpunkt.
- Fiberglaskern mit gummiertem Handgriff für hohe Lebensdauer und komfortable Haptik.
- Lochung zur leichten Fixierung an einer Milwaukee® Werkzeugsicherung bei Arbeiten in der Höhe.



Beschreibung	Inhalt	Bestell-einheit	Artikel-nummer	GTIN	UVP o. MwSt.	UVP inkl. MwSt.
1,36 kg Fiberglas Fäustel	1	1	4932478255	4058546344320	23,40 €	28,08 €
0,9 kg Fiberglas Fäustel	1	1	4932498304	4058546521738	21,90 €	26,28 €

## Schlosserhammer, englische Form

- Shockshield-Griff reduziert Vibrationsspitzen.
- Präzise Balance für höheren Anwenderkomfort.
- Doppel-T-Griff-Konstruktion für hohe Stabilität auch bei Stemmarbeiten.
- Robuste Stahlkonstruktion verhindert Absplittren.
- Robuster Griff und abrutschsicheres Design.



Beschreibung	Gewicht (g) Gewicht (oz)	Inhalt	Bestell-einheit	Artikel-nummer	GTIN	UVP o. MwSt.	UVP inkl. MwSt.
450 g Schlosserhammer, englische Form	450 16	1	1	4932492346	4058546417130	39,90 €	47,88 €
680 g Schlosserhammer, englische Form	680 24	1	1	4932492347	4058546417147	47,50 €	57,00 €

## Rückschlagfreier Schlosserhammer, englische Form

- Präzise Balance für höheren Anwenderkomfort, Hammerkopf für optimale Kontrolle mit Stahlkugeln gefüllt.
- Robuster Griff und abrutschsicheres Design.
- Stahlverstärkter Griff für höchste Belastbarkeit.
- Hochwertige Griffummantelung für besseren Halt und bessere Kontrolle.



Beschreibung	Gewicht (g) Gewicht (oz)	Inhalt	Bestell-einheit	Artikel-nummer	GTIN	UVP o. MwSt.	UVP inkl. MwSt.
450 g Schlosserhammer, rückschlagfrei, englische Form	450 16	1	1	4932492348	4058546417154	89,50 €	107,40 €
900 g Schlosserhammer, rückschlagfrei, englische Form	907 32	1	1	4932492349	4058546417161	109,90 €	131,88 €

## Rückschlagfreier Schonhammer

- Hammerkopf für optimale Kontrolle und optimale Rückschlagreduzierung mit Stahlkugeln gefüllt.
- High-performance Ummantelung verhindert Oberflächenschäden.
- Hochwertige Griffummantelung und präzise Balance für besseren Halt und bessere Kontrolle.
- Stahlverstärkter Griff für höchste Belastbarkeit.



Beschreibung	Gewicht (g)	Gewicht (oz)	Inhalt	Bestell-einheit	Artikel-nummer	GTIN	UVP o. MwSt.	UVP inkl. MwSt.
790 g rückschlagfreier Schonhammer	790	28	1	1	4932492350	4058546417178	57,50 €	69,00 €
1360 g rückschlagfreier Schonhammer	1360	48	1	1	4932492351	4058546417185	84,90 €	101,88 €



## Latthammer

**NEU**

- Doppel-T-Griff-Konstruktion. - aus einem einzigen Stück geschmiedet – für maximale Haltbarkeit und lange Lebensdauer. Erhöhte Stabilität durch den Wegfall von Schwachstellen.
- SHOCKSHIELD™-Komfortgriff - reduziert Vibrationen und sorgt dank ergonomischem Design für mehr Komfort und sicheren Halt.
- Magnetischer Nagelhalter - schnelles und einfaches Platzieren von Nägeln – ermöglicht einhändige Bedienung und verringert das Risiko, sich an den Fingern zu verletzen.
- Sicherungsöse erhöht die Sicherheit und verhindert unbeabsichtigtes Herunterfallen bei Arbeiten in der Höhe



Beschreibung	Inhalt	Bestell-einheit	Artikel-nummer	GTIN	UVP o. MwSt.	UVP inkl. MwSt.
Latthammer 750 g	1	1	4932493655	4058546485269	54,90 €	65,88 €

## Stechbeitel

- Durchgehende Klinge für lange Lebensdauer.
- Schlagkappe für lange Lebensdauer.
- Permanent sichtbare Kennzeichnung auf Klinge und Schlagkappe zur leichten Identifizierung.
- Klingenschutz für sicheren Transport und sichere Aufbewahrung.

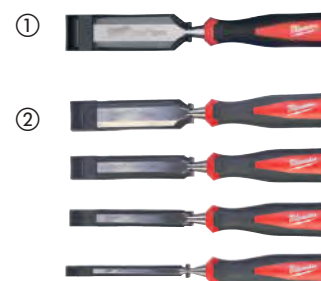

Beschreibung	Inhalt	Bestell-einheit	Artikel-nummer	GTIN	UVP o. MwSt.	UVP inkl. MwSt.
Stechbeitel 6 mm	1	1	4932479892	4058546376864	12,50 €	15,00 €
Stechbeitel 12 mm	1	1	4932479893	4058546376871	14,50 €	17,40 €
Stechbeitel 19 mm	1	1	4932479894	4058546376888	15,50 €	18,60 €
Stechbeitel 25 mm	1	1	4932479895	4058546376895	16,50 €	19,80 €
① Stechbeitel 32 mm	1	1	4932479896	4058546376901	18,50 €	22,20 €
② Stechbeitel Set, 4-teilig 6 mm, 12 mm, 19 mm, 25 mm	4	1	4932479897	4058546376918	49,90 €	59,88 €

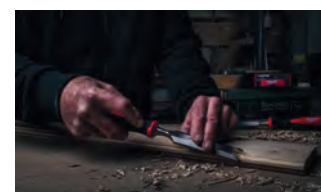

## Stemmeisen

- Doppel-T-Profil für zusätzliche Stabilität.
- Metallkern für lange Standzeit.
- Schlagkappe für den Einsatz eines Hammers.
- Tri-Lobe Komfortgriff für ergonomisches Arbeiten und besseren Grip.
- Verchromte Schäfte für erhöhte Lebensdauer.
- Gekrümmtes Klauendesign verringert Beschädigungen beim Nagelziehen.

Beschreibung	Inhalt	Bestell-einheit	Artikel-nummer	GTIN	UVP o. MwSt.	UVP inkl. MwSt.
① 200 mm Stemmeisen	1	1	4932480595	4058546408800	15,70 €	18,84 €
② 300 mm Stemmeisen	1	1	4932480596	4058546408817	18,90 €	22,68 €
③ 450 mm Stemmeisen	1	1	4932480597	4058546408824	22,60 €	27,12 €
④ 600 mm Stemmeisen	1	1	4932480598	4058546408831	34,50 €	41,40 €
⑤ 900 mm Stemmeisen	1	1	4932480599	4058546408848	83,50 €	100,20 €
⑥ 1000 mm Stemmeisen	1	1	4932480600	4058546408855	91,50 €	109,80 €
⑦ <b>Stemmeisen-Set 4-teilig</b> 200 mm, 300 mm, 450 mm, 600 mm	4	1	4932501195	4058546639112	60,90 €	73,08 €

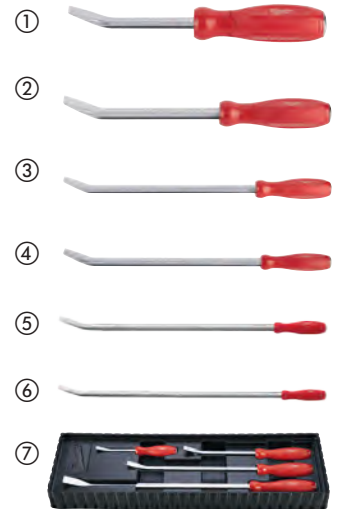

## Haken- und Anreißwerkzeuge

- Voll-Metall-Ausführung für hohe Standzeit.
- Verchromter Schaft für hohen Korrosionsschutz.
- Komforthandgriff für optimale Kontrolle und hohen Anwenderkomfort.
- Sets in praktischer Aufbewahrungseinlage.

Beschreibung	Inhalt	Bestell-einheit	Artikel-nummer	GTIN	UVP o. MwSt.	UVP inkl. MwSt.
① Montagehaken, flache Spitze	1	1	4932480570	4058546408558	12,90 €	15,48 €
② Montagehaken, gebogene Spitze	1	1	4932480571	4058546408565	12,90 €	15,48 €
③ Montagehaken, 90°	1	1	4932480572	4058546408572	12,90 €	15,48 €
④ Montagehaken, 45°	1	1	4932480573	4058546408589	12,90 €	15,48 €
⑤ <b>Montagehaken Set (4-teilig: flach, gebogen, 90°, 45°)</b> 4-teiliges Heavy-Duty Montagehaken Set: flach, gebogen, 90°, 45°	4	1	4932480568	4058546408534	43,10 €	51,72 €
⑥ <b>Montagehaken Set (8-teilig: 2 x flach, 2 x gebogen, 2 x 90°, 2 x 45°)</b> 8-teiliges Montagehaken Set: 2 x flach, 2 x gebogen, 2 x 90°, 2 x 45°	8	1	4932480569	4058546408541	64,70 €	77,64 €



# SCHRAUBENDREHER UND ELEKTRIKER-WERKZEUGE



## Innensechskant-T-Griffe mit Softgrip-Auflage

NEU

- T-STRIKE™ bietet eine Schlagkappe zum Schutz des Werkzeugs und ermöglicht besseren Zugang zu abgenutzten oder verrosteten Schrauben - mit durchgehendem Metallkern für maximale Langlebigkeit.
- Der Kugelkopf erleichtert den Zugang zu Schrauben und ermöglicht das Arbeiten bei einem Winkel von bis zu 30°.
- Einfache Größenidentifikation dank gut sichtbarer Markierungen an Werkzeug und Werkzeughalter.
- Oxidbeschichtete Spitze für optimalen Korrosionsschutz.

Größe (mm)	Gesamtlänge (mm)	Inhalt	Bestell-einheit	Artikel-nummer	GTIN	UVP o. MwSt.	UVP inkl. MwSt.
2	144	1	1	4932498678	4058546525477	9,90 €	11,88 €
2.5	144	1	1	4932498679	4058546525484	9,90 €	11,88 €
3	205	1	1	4932498680	4058546525491	10,90 €	13,08 €
3.5	205	1	1	4932498681	4058546525507	11,50 €	13,80 €
4	205	1	1	4932498682	4058546525514	11,50 €	13,80 €
4.5	205	1	1	4932498683	4058546525521	11,50 €	13,80 €
5	205	1	1	4932498684	4058546525538	11,50 €	13,80 €
6	266	1	1	4932498685	4058546525545	13,50 €	16,20 €
7	266	1	1	4932498686	4058546525552	13,50 €	16,20 €
8	266	1	1	4932498687	4058546525569	15,50 €	18,60 €
10	266	1	1	4932498688	4058546525576	15,50 €	18,60 €



## Innensechskant-T-Griffe mit Softgrip-Auflage

NEU

- T-STRIKE™ bietet eine Schlagkappe zum Schutz des Werkzeugs und ermöglicht besseren Zugang zu abgenutzten oder verrosteten Schrauben - mit durchgehendem Metallkern für maximale Langlebigkeit.
- Der Kugelkopf erleichtert den Zugang zu Schrauben und ermöglicht das Arbeiten bei einem Winkel von bis zu 30°.

Beschreibung	Inhalt	Bestell-einheit	Artikel-nummer	GTIN	UVP o. MwSt.	UVP inkl. MwSt.
7 teiliges Innensechskant-T-Griffe mit Softgrip-Auflage und Werkzeughalter	7	1	4932498677	4058546525460	89,90 €	107,88 €
2mm, 2.5mm, 3mm, 4mm, 5mm, 6mm, 8mm und Werkzeughalter						



## TX-T-Griffe mit Softgrip-Auflage

NEU

- T-STRIKE™ bietet eine Schlagkappe zum Schutz des Werkzeugs und ermöglicht besseren Zugang zu abgenutzten oder verrosteten Schrauben - mit durchgehendem Metallkern für maximale Langlebigkeit.
- Kurze Seite mit robuster TX-Spitze, lange Seite mit Sicherheits-TX für spezielle Schrauben.
- Einfache Größenidentifikation dank gut sichtbarer Markierungen an Werkzeug und Werkzeughalter.

Größe (mm)	Gesamtlänge (mm)	Inhalt	Bestell-einheit	Artikel-nummer	GTIN	UVP o. MwSt.	UVP inkl. MwSt.
T6	144	1	1	4932498691	4058546525606	10,90 €	13,08 €
T7	144	1	1	4932498692	4058546525613	10,90 €	13,08 €
T8	144	1	1	4932498693	4058546525620	10,90 €	13,08 €
T9	144	1	1	4932498694	4058546525637	10,90 €	13,08 €
T10	144	1	1	4932498695	4058546525644	11,90 €	14,28 €
T15	205	1	1	4932498696	4058546525651	11,90 €	14,28 €
T20	205	1	1	4932498697	4058546525668	11,90 €	14,28 €
T25	205	1	1	4932498698	4058546525675	12,90 €	15,48 €
T27	205	1	1	4932498699	4058546525682	12,90 €	15,48 €
T30	205	1	1	4932498700	4058546525699	12,90 €	15,48 €
T40	266	1	1	4932498701	4058546525705	14,50 €	17,40 €
T45	266	1	1	4932498702	4058546525712	15,90 €	19,08 €
T50	266	1	1	4932498703	4058546525729	17,90 €	21,48 €



## TX-T-Griffe mit Softgrip-Auflage

**NEU**

- T-STRIKE™ bietet eine Schlagkappe zum Schutz des Werkzeugs und ermöglicht besseren Zugang zu abgenutzten oder verrosteten Schrauben - mit durchgehendem Metallkern für maximale Langlebigkeit.
- Kurze Seite mit robuster TX-Spitze, lange Seite mit Sicherheits-TX für spezielle Schrauben.
- Einfache Größenidentifikation dank gut sichtbarer Markierungen an Werkzeug und Werkzeughalter.

Beschreibung	Inhalt	Bestell-einheit	Artikel-nummer	GTIN	UVP o. MwSt.	UVP inkl. MwSt.
7 teiliges TX-T-Griffe mit Softgrip-Auflage und Werkzeughalter	7	1	4932498690	4058546525590	95,90 €	115,08 €
T9, T10, T15, T20, T25, T30, T40 und Werkzeughalter						



## Steckschlüssel-T-Griffe mit Softgrip-Auflage

**NEU**

- T-STRIKE™ bietet eine Schlagkappe zum Schutz des Werkzeugs und ermöglicht besseren Zugang zu abgenutzten oder verrosteten Schrauben - mit durchgehendem Metallkern für maximale Langlebigkeit.
- Die kurze Seite verfügt über eine tiefe Sechskant-Stecknuss für höhere Haltbarkeit, die lange Seite über eine tiefe 12-Kant-Stecknuss für besseren Zugang an schwer erreichbaren Stellen.
- Tiefe Stecknüsse – ideal für Schrauben mit Überlänge.

Größe (mm)	Gesamtlänge (mm)	Inhalt	Bestell-einheit	Artikel-nummer	GTIN	UVP o. MwSt.	UVP inkl. MwSt.
5	180	1	1	4932498705	4058546525743	21,90 €	26,28 €
5.5	180	1	1	4932498706	4058546525750	21,90 €	26,28 €
6	200	1	1	4932498707	4058546525767	21,90 €	26,28 €
7	200	1	1	4932498708	4058546525774	21,90 €	26,28 €
8	220	1	1	4932498709	4058546525781	23,90 €	28,68 €
9	220	1	1	4932498710	4058546525798	25,90 €	31,08 €
10	236	1	1	4932498711	4058546525804	27,90 €	33,48 €
11	236	1	1	4932498712	4058546525811	27,90 €	33,48 €
12	255	1	1	4932498713	4058546525828	27,90 €	33,48 €
13	255	1	1	4932498714	4058546525835	29,90 €	35,88 €
14	275	1	1	4932498715	4058546525842	29,90 €	35,88 €



## Steckschlüssel-T-Griffe mit Softgrip-Auflage

**NEU**

- T-STRIKE™ bietet eine Schlagkappe zum Schutz des Werkzeugs und ermöglicht besseren Zugang zu abgenutzten oder verrosteten Schrauben - mit durchgehendem Metallkern für maximale Langlebigkeit.
- Die kurze Seite verfügt über eine tiefe Sechskant-Stecknuss für höhere Haltbarkeit, die lange Seite über eine tiefe 12-Kant-Stecknuss für besseren Zugang an schwer erreichbaren Stellen.
- Tiefe Stecknüsse – ideal für Schrauben mit Überlänge.
- Einfache Größenidentifikation dank gut sichtbarer Markierungen an Werkzeug und Werkzeughalter.
- T-Griff-Werkzeughalter, magnetisch oder schraubbar zu befestigen, für einfache und optimale Werkstatt-Organisation.

Beschreibung	Inhalt	Bestell-einheit	Artikel-nummer	GTIN	UVP o. MwSt.	UVP inkl. MwSt.
7 teiliges Steckschlüssel-T-Griffe mit Softgrip-Auflage und Werkzeughalter	7	1	4932498704	4058546525736	149,90 €	179,88 €
5mm, 6mm, 7mm, 8mm, 10mm, 12mm, 13mm und Werkzeughalter						



## Innensechskantschlüssel Set

- Drehverriegelung zur leichten Entnahme der Schlüssel.
- Kugelkopf erleichtert den Zugang zu Schrauben und ermöglicht das Arbeiten bei einem Winkel von bis zu 30°.
- Größenkennzeichnung zur leichten Auswahl des richtigen Schlüssels.

Beschreibung	Länge (mm)	Inhalt	Bestell-einheit	Artikel-nummer	GTIN	UVP o. MwSt.	UVP inkl. MwSt.
<b>① Innensechskantschlüssel Set (9-teilig)</b> 1,5, 2, 2,5, 3, 4, 5, 6, 8, 10 mm	-	9	1	<b>4932478621</b>	4058546348144	28,40 €	34,08 €
Innensechskantschlüssel 1,5 mm	91,5	1	1	<b>4932492409</b>	4058546417765	3,90 €	4,68 €
Innensechskantschlüssel 2 mm	102	1	1	<b>4932492410</b>	4058546417772	3,90 €	4,68 €
Kompakt-Innensechskantschlüssel 2,5 mm	114,5	1	1	<b>4932492411</b>	4058546417789	3,90 €	4,68 €
Kompakt-Innensechskantschlüssel 3 mm	129	1	1	<b>4932492412</b>	4058546417796	4,10 €	4,92 €
Kompakt-Innensechskantschlüssel 4 mm	144	1	1	<b>4932492413</b>	4058546417802	4,20 €	5,04 €
Kompakt-Innensechskantschlüssel 5 mm	165	1	1	<b>4932492414</b>	4058546417819	4,60 €	5,52 €
Kompakt-Innensechskantschlüssel 8 mm	186	1	1	<b>4932492415</b>	4058546417826	5,80 €	6,96 €
Kompakt-Innensechskantschlüssel 8 mm	208	1	1	<b>4932492416</b>	4058546417833	6,90 €	8,28 €
Kompakt-Innensechskantschlüssel 10 mm	234	1	1	<b>4932492417</b>	4058546417840	7,90 €	9,48 €
<b>② Kompakt-Innensechskantschlüssel Set (9-teilig)</b> 1,5, 2, 2,5, 3, 4, 5, 6, 8, 10 mm	-	9	1	<b>4932492399</b>	4058546417666	19,90 €	23,88 €
Kompakt-Innensechskantschlüssel 1,5 mm	46,5	1	1	<b>4932492400</b>	4058546417673	3,10 €	3,72 €
Kompakt-Innensechskantschlüssel 2 mm	52	1	1	<b>4932492401</b>	4058546417680	3,10 €	3,72 €
Kompakt-Innensechskantschlüssel 2,5 mm	58,5	1	1	<b>4932492402</b>	4058546417697	3,30 €	3,96 €
Kompakt-Innensechskantschlüssel 3 mm	66	1	1	<b>4932492403</b>	4058546417703	3,30 €	3,96 €
Kompakt-Innensechskantschlüssel 4 mm	74	1	1	<b>4932492404</b>	4058546417710	3,50 €	4,20 €
Kompakt-Innensechskantschlüssel 5 mm	85	1	1	<b>4932492405</b>	4058546417727	3,50 €	4,20 €
Kompakt-Innensechskantschlüssel 6 mm	96	1	1	<b>4932492406</b>	4058546417734	3,90 €	4,68 €
Kompakt-Innensechskantschlüssel 8 mm	108	1	1	<b>4932492407</b>	4058546417741	4,40 €	5,28 €
Kompakt-Innensechskantschlüssel 10 mm	122	1	1	<b>4932492408</b>	4058546417758	4,90 €	5,88 €



## TX Winkelschlüssel Set

- Patentierte Drehverriegelung zur leichten Entnahme der Schlüssel.
- TX Kugelkopf erleichtert den Zugang zu Schrauben und ermöglicht das Arbeiten bei einem Winkel von bis zu 25°.
- Größenkennzeichnung zur leichten Auswahl des richtigen Schlüssels.
- Lange Ausführung für zusätzliche Reichweite an schwer zugänglichen Stellen.

Beschreibung	Länge (mm)	Inhalt	Bestell-einheit	Artikel-nummer	GTIN	UVP o. MwSt.	UVP inkl. MwSt.
<b>① TX Winkelschlüssel Set, 9-teilig</b> TX 8, TX 9, TX 10, TX 15, TX 20, TX 25, TX 27, TX 30, TX 40	-	9	1	<b>4932492693</b>	4058546475642	36,90 €	44,28 €
Winkelschlüssel - TX8	91,5	1	1	<b>4932492694</b>	4058546475659	5,90 €	7,08 €
Winkelschlüssel - TX 9	102	1	1	<b>4932492695</b>	4058546475666	5,90 €	7,08 €
Winkelschlüssel - TX 10	114,5	1	1	<b>4932492696</b>	4058546475673	5,90 €	7,08 €
Winkelschlüssel - TX 15	129	1	1	<b>4932492697</b>	4058546475680	6,90 €	8,28 €
Winkelschlüssel - TX 20	144	1	1	<b>4932492698</b>	4058546475697	6,90 €	8,28 €
Winkelschlüssel - TX 25	165	1	1	<b>4932492699</b>	4058546475703	6,90 €	8,28 €
Winkelschlüssel - TX 27	186	1	1	<b>4932492700</b>	4058546475710	8,50 €	10,20 €
Winkelschlüssel - TX 30	208	1	1	<b>4932492701</b>	4058546475727	8,90 €	10,68 €
Winkelschlüssel - TX 40	234	1	1	<b>4932492702</b>	4058546475734	8,90 €	10,68 €
<b>② TX Kompakt Winkelschlüssel Set, 9-teilig</b> TX 8, TX 9, TX 10, TX 15, TX 20, TX 25, TX 27, TX 30, TX 40	-	9	1	<b>4932492703</b>	4058546475741	29,90 €	35,88 €
Kompakt-Winkelschlüssel - TX 8	46,5	1	1	<b>4932492704</b>	4058546475758	4,20 €	5,04 €
Kompakt-Winkelschlüssel - TX 9	52	1	1	<b>4932492705</b>	4058546475765	4,20 €	5,04 €
Kompakt-Winkelschlüssel - TX 10	58,5	1	1	<b>4932492706</b>	4058546475772	4,20 €	5,04 €
Kompakt-Winkelschlüssel - TX 15	66	1	1	<b>4932492707</b>	4058546475789	4,90 €	5,88 €
Kompakt-Winkelschlüssel - TX 20	74	1	1	<b>4932492708</b>	4058546475796	4,90 €	5,88 €
Kompakt-Winkelschlüssel - TX 25	85	1	1	<b>4932492709</b>	4058546475802	4,90 €	5,88 €
Kompakt-Winkelschlüssel - TX 27	96	1	1	<b>4932492710</b>	4058546475819	5,50 €	6,60 €
Kompakt-Winkelschlüssel - TX 30	108	1	1	<b>4932492711</b>	4058546475826	5,90 €	7,08 €
Kompakt-Winkelschlüssel - TX 40	122	1	1	<b>4932492712</b>	4058546475833	6,50 €	7,80 €

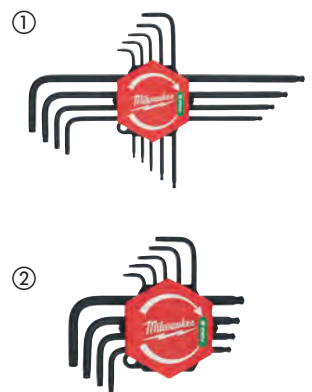

## Innensechskantschlüssel Set

- Schwenkbarer Schlüssel-Halter für schnellen und einfachen Zugriff.
- Kugelkopf erleichtert den Zugang zu Schrauben und ermöglicht das Arbeiten bei einem Winkel von bis zu 30°.
- Größenkennzeichnung zur leichten Auswahl des richtigen Schlüssels.
- Einfache Größenidentifikation durch lasergravierte Größenangaben.
- Versetzte Aufbewahrungsschlitze im Schlüssel-Halter für schnellen Zugriff.



Beschreibung	Inhalt	Bestell-einheit	Artikel-nummer	GTIN	UVP o. MwSt.	UVP inkl. MwSt.
Innensechskantschlüssel Set zöllig, 13-teilig	13	1	4932493615	4058546484866	33,50 €	40,20 €

$\frac{3}{8}$ "  $\frac{5}{16}$ "  $\frac{1}{4}$ "  $\frac{7}{32}$ "  $\frac{3}{16}$ "  $\frac{5}{32}$ "  $\frac{9}{64}$ "  $\frac{1}{8}$ "  $\frac{7}{64}$ "  $\frac{3}{32}$ "  $\frac{5}{64}$ "  $\frac{1}{16}$ "  $0,05$ "

## Klappschlüssel

- Einklappbare Schlüssel für leichten Zugang und einfache Aufbewahrung.
- Kontrastreiche Größenangaben für schnelle und einfache Werkzeugidentifizierung.
- Ergonomische Formgebung für optimalen Grip.
- Metallgehäuse bietet höchste Stabilität und Haltbarkeit.

Beschreibung	Länge (mm)	Inhalt	Bestell-einheit	Artikel-nummer	GTIN	UVP o. MwSt.	UVP inkl. MwSt.
① Klappschlüssel Innensechskant, 8-teilig	118	8	1	4932480978	4058546412630	19,90 €	23,88 €
1,5 mm, 2 mm, 2,5 mm, 3 mm, 4 mm, 5 mm, 6 mm und 8 mm							
② TX Klappschlüssel, 8-teilig	118	8	1	4932480979	4058546412647	29,90 €	35,88 €
TX 9, TX 10, TX 15, TX 20, TX 25, TX 27, TX 30, TX 40							
③ Klappschlüssel Innensechskant zöllig, 9-teilig	116	9	1	4932493614	4058546484859	24,90 €	29,88 €
$\frac{5}{64}$ " $\frac{3}{32}$ " $\frac{7}{64}$ " $\frac{1}{8}$ " $\frac{9}{64}$ " $\frac{5}{32}$ " $\frac{3}{16}$ " $\frac{7}{32}$ " $\frac{1}{4}$ "							



# Tri-Lobe Schraubendreher

- Komfortabler 3-flächiger Handgriff für besten Halt und optimale Kraftübertragung.
- Permanent sichtbare Kennzeichnung der Aufnahme zur leichten Identifizierung.
- Lochung zur leichten Fixierung an einer Milwaukee® Werkzeugsicherung bei Arbeiten in der Höhe.
- Gehärtete magnetische Spitze für lange Lebensdauer und sicheren Halt.
- Anti-Roll-Design des Handgriffs.
- Klinge mit Sechskant-Schaft zum leichten Ansetzen eines Maulschlüssels.



	Beschreibung	Schaftform	Inhalt	Bestell-einheit	Artikel-nummer	GTIN	UVP o. MwSt.	UVP inkl. MwSt.
	<b>Schlitz</b>							
	SL 0,4 x 2 x 65	Rund	1	1	4932471773	4058546296728	3,50 €	4,20 €
	SL 0,4 x 2,5 x 75	Rund	1	1	4932471774	4058546296735	3,80 €	4,56 €
	SL 0,5 x 3 x 75	Rund	1	1	4932471775	4058546296742	4,10 €	4,92 €
	SL 0,5 x 3 x 150	Rund	1	1	4932471776	4058546296759	4,80 €	5,76 €
	SL 0,6 x 3,5 x 100	Rund	1	1	4932471777	4058546296766	4,60 €	5,52 €
	SL 0,8 x 4 x 100	Rund	1	1	4932471778	4058546296773	4,60 €	5,52 €
	SL 1,0 x 5,5 x 125	Rund	1	1	4932471779	4058546296780	5,80 €	6,96 €
	SL 1,2 x 6,5 x 45	Sechskant	1	1	4932471780	4058546296797	4,50 €	5,40 €
	SL 1,2 x 6,5 x 125	Sechskant	1	1	4932471781	4058546296803	6,40 €	7,68 €
	SL 1,2 x 8 x 150	Sechskant	1	1	4932471782	4058546296810	6,90 €	8,28 €
	SL 1,6 x 8 x 175	Sechskant	1	1	4932471783	4058546296827	7,60 €	9,12 €
	SL 1,2 x 10 x 200	Sechskant	1	1	4932471784	4058546296834	8,20 €	9,84 €
	<b>Phillips</b>							
	PH0 x 75	Sechskant	1	1	4932471785	4058546296841	4,50 €	5,40 €
	PH1 x 100	Sechskant	1	1	4932471786	4058546296858	5,40 €	6,48 €
	PH2 x 45	Sechskant	1	1	4932471787	4058546296865	4,60 €	5,52 €
	PH2 x 125	Sechskant	1	1	4932471788	4058546296872	5,80 €	6,96 €
	<b>Pozidrive</b>							
	PZ0 x 75	Sechskant	1	1	4932471790	4058546296896	4,60 €	5,52 €
	PZ1 x 100	Sechskant	1	1	4932471791	4058546296902	5,40 €	6,48 €
	PZ2 x 45	Sechskant	1	1	4932471792	4058546296919	4,50 €	5,40 €
	PZ2 x 125	Sechskant	1	1	4932471793	4058546296926	5,80 €	6,96 €
	<b>Torx</b>							
	TX 6 x 65	Rund	1	1	4932471795	4058546296940	4,60 €	5,52 €
	TX 7 x 65	Rund	1	1	4932471796	4058546296957	4,60 €	5,52 €
	TX 8 x 65	Rund	1	1	4932471797	4058546296964	4,80 €	5,76 €
	TX 9 x 75	Rund	1	1	4932471798	4058546296971	4,90 €	5,88 €
	TX 10 x 75	Rund	1	1	4932471799	4058546296988	5,10 €	6,12 €
	TX 15 x 75	Rund	1	1	4932471800	4058546296995	5,10 €	6,12 €
	TX 20 x 100	Rund	1	1	4932471801	4058546297008	5,60 €	6,72 €
	TX 25 x 100	Rund	1	1	4932471802	4058546297015	5,60 €	6,72 €
	TX 30 x 125	Rund	1	1	4932471803	4058546297022	6,00 €	7,20 €
	TX 40 x 125	Rund	1	1	4932471804	4058546297039	6,20 €	7,44 €



	Beschreibung	Inhalt	Bestell-einheit	Artikel-nummer	GTIN	UVP o. MwSt.	UVP inkl. MwSt.
①	<b>Tri-Lobe Schraubendreher Set 1 (6-teilig)</b> PZ1 / PZ2 / SL3 / SL4 / SL5.5 / SL6.5	6	1	4932471806	4058546297053	23,50 €	28,20 €
②	<b>Tri-Lobe Schraubendreher Set 2 (6-teilig)</b> PH1 / PH2 / SL3 / SL4 / SL5.5 / SL6.5	6	1	4932471807	4058546297060	24,70 €	29,64 €
③	<b>Tri-Lobe Schraubendreher Set 3 (10-teilig)</b> PZ1 / PZ2 / PH1 / PH2 / SL3 / SL5.5 / SL6.5 / SL6.5 / SL8	10	1	4932471808	4058546297077	41,40 €	49,68 €
④	<b>Tri-Lobe Schraubendreher Set 4 (12-teilig)</b> PZ0 / PZ1 / PZ2 / PH0 / PH1 / PH2 / SL2.5 / SL4 / SL5.5 / SL6.5 / SL6.5 / SL8	12	1	4932472003	4058546323998	47,30 €	56,76 €
⑤	<b>Tri-Lobe Schraubendreher Set TX (6-teilig)</b> T10 / T15 / T20 / T25 / T30 / T40	6	1	4932471809	4058546297084	25,40 €	30,48 €
⑥	<b>Tri-Lobe Stubby/Vergaserschraubendreher Set (2-teilig)</b> PZ2 x 45mm / SL6.5 x 45mm	2	1	4932471810	4058546297091	6,80 €	8,16 €

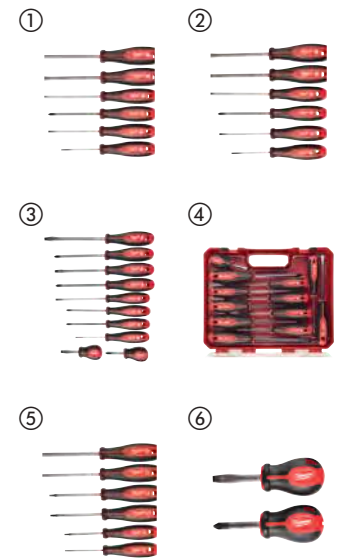

## Tri-Lobe Schraubmeißel

- Schraubendreher mit integrierter Schlagkappe für eine längere Lebensdauer.
- Durchgehende Klinge.
- Klinge mit Sechskant-Schaft zum leichten Ansetzen eines Maulschlüssels.
- Komfortabler 3-flächiger Handgriff.

Beschreibung	Inhalt	Bestell-einheit	Artikel-nummer	GTIN	UVP o. MwSt.	UVP inkl. MwSt.
Tri-Lobe Schraubmeißel-Set PH2 / SL7.9 mm	2	1	4932471872	4058546297718	11,80 €	14,16 €



## Schraubmeißel

- Durchgehende Klinge für lange Lebensdauer.
- Schlagkappe ermöglicht höhere Kraftübertragung beim Hebeln oder Meißeln.
- Die Einstechspitze ermöglicht das Durchstechen von Blechen.

Beschreibung	Länge (mm)	Inhalt	Bestell-einheit	Artikel-nummer	GTIN	UVP o. MwSt.	UVP inkl. MwSt.
Schraubmeißel	287	1	1	4932480975	4058546412609	18,80 €	22,56 €



## Multi-Bit Schraubendreher

- Schneller und einfacher Zugriff auf Bits.
- Schnelles Erkennen fehlender Bits.
- Abnehmbare Verlängerung für optimale Zugänglichkeit in enge Bauräume.
- Bithalter auch für Akkuwerkzeuge geeignet.
- Wendebits (in der 27-in-1 Version) für eine Vielzahl von Anwendungen.
- Wendebits (im 4-in-1 Feinschraubendreher) für eine Vielzahl von Anwendungen.
- Lasergravierte Größenangaben auf den Bits zur leichteren Identifizierung.

Beschreibung	Inhalt	Bestell-einheit	Artikel-nummer	GTIN	UVP o. MwSt.	UVP inkl. MwSt.
① 8-in-1 Multi-Bit Kompaktschraubendreher PH1 / PH2 / PZ1 / PZ2 / T15 / SL 0,6 x 4,5 / SL 1,2 x 6,5	1	6	4932492807	4058546476786	19,90 €	23,88 €
② 14-in-1 Schraubendreher Innensechskant 3 mm / 4 mm / 5 mm / PH1 / PH2 / PZ1 / PZ2 / T10 / T15 / T20 / T25 / SL 0,8 x 5,5 / SL 1,2 x 6,5	1	6	4932492806	4058546476779	21,50 €	25,80 €
③ 14-in-1 Torx Schraubendreher PH1 / PH2 / T6 / T7 / T8 / T9 / TX 10 / TX 15 / TX 20 / TX 25 / TX 27 / TX 30 / TX 40	1	6	4932492810	4058546476816	21,50 €	25,80 €
④ 14 in 1 Shockwave™ Multi-Bit Schraubendreher Hex 3mm/ Hex 4mm/ Hex 5mm/ PH1 / PH2 / PZ1 / PZ2 / TX10 / TX15 / TX20 / TX25 / SL 0.8x5.5 / SL 1.2x6.5	1	1	4932498174	4058546520434	29,90 €	35,88 €
⑤ 27-in-1 Multi-Bit Schraubendreher Innensechskant 2 mm & 3 mm / 2,5 mm & 4 mm / 5 mm & 6 mm / PH0 & SL 1,2 x 6,5 / PH1 & SL 0,6 x 4,5 / PH2 & SL 0,5 x 5,0 / PH3 & SL 0,8 x 5,5 / T10 & T15 / T20 & T30 / PZ1 & T25 / PZ2 & T27 / PZ3 & T40 / 1,5 mm & T9	1	6	4932492808	4058546476793	39,90 €	47,88 €



## Multi-Bit Schraubendreher mit Ratschenfunktion

- Schneller und einfacher Zugriff auf Bits.
- Schnelles Erkennen fehlender Bits.
- Abnehmbarer Bithalter für optimale Zugänglichkeit in enge Bauräume.
- 1/4" Bithalter auch für Akkuwerkzeuge geeignet.
- Doppelbits für eine Vielzahl von Anwendungen (27-in-1 Version).
- Größenangaben auf den Bits zur leichteren Identifizierung.



Beschreibung	Inhalt	Bestell-einheit	Artikel-nummer	GTIN	UVP o. MwSt.	UVP inkl. MwSt.
① 8-in-1 Multi-Bit Kompaktschraubendreher mit Ratschenfunktion PH1 / PH2 / PZ1 / PZ2 / T15 / SL 0.6x4.5 / SL 1.2x6.5	1	6	4932480581	4058546408664	24,90 €	29,88 €
② 14-in-1 Schraubendreher mit Ratschenfunktion Innensechskant 3 mm / 4 mm / 5 mm / PH1 / PH2 / PZ1 / PZ2 / T10 / T15 / T20 / T25 / SL 0.8x5.5 / SL 1.2x6.5	1	6	4932480582	4058546408671	26,90 €	32,28 €
③ 27-in-1 Multi-Bit Schraubendreher mit Ratschenfunktion Innensechskant 2 mm & 3 mm / 2,5 mm & 4 mm / 5 mm & 6 mm / PH0 & SL 1.2x6.5 / PH1 & SL 0.6x4.5 / PH2 & SL 0.5x5.0 / PH3 & SL 0.8x5.5 / T10 & T15 / T20 & T30 / PZ1 & T25 / PZ2 & T27 / PZ3 & T40 / Hex 1.5 mm & T9	1	6	4932480583	4058546408688	44,90 €	53,88 €
④ Schraubendreher mit Ratschenfunktion Set, 2-teilig 14-in-1 Schraubendreher mit Ratschenfunktion - 4932480582; 8-in-1 Kompakt-Schraubendreher mit Ratschenfunktion - 4932480581	1	6	4932492811	4058546476823	48,90 €	58,68 €



## 8-in-1 Kompakt-Schraubendreher mit Ratschenfunktion

- Drehmomentratsche aus Metall für bis zu 2 x schnelleren Arbeitsfortschritt.
- Verchromte Bits für hohen Korrosionsschutz.
- Bitmagazin im Handgriff.
- Präzisionsgehärtete Bitspitzen: für sicheren Halt in der Schraube und hohe Langlebigkeit.



Beschreibung	Inhalt	Bestell-einheit	Artikel-nummer	GTIN	UVP o. MwSt.	UVP inkl. MwSt.
8-in-1 Kompakt-Schraubendreher mit Ratschenfunktion PH1 / PH2 / PZ1 / PZ2 / TX15 / SL4.8 / SL6.4	1	1	4932471868	4058546297671	17,70 €	21,24 €



## 9-in-1 Schraubendreher mit Ratschenfunktion

- Ergonomischer 152 mm langer Schraubendreher mit 1/4" Hex Steckschlüssel (in Aufnahme) und integriertem Entmantelungsmesser.
- Vollmetall-Hochleistungs-Ratsche für 2 x schnelleren Arbeitsfortschritt und bessere Kontrolle.
- 88 mm lange Bits, auch geeignet für den Einsatz mit Akkuschaubern.
- Präzisionsgefertigte Bitspitzen für exakte Passgenauigkeit und längere Standzeit.
- Bitmagazin im Handgriff.



Beschreibung	Inhalt	Bestell-einheit	Artikel-nummer	GTIN	UVP o. MwSt.	UVP inkl. MwSt.
9-in-1 Schraubendreher mit Ratschenfunktion - universal PH1 / PH2 / PZ1 / PZ2 / TX15 / TX20 / SL 0,8 x 5,5 mm	1	12	4932471598	4058546294977	24,30 €	29,16 €

## Multi-Bit Feinschraubendreher

- 360° drehbare Endkappe für präzise Kontrolle.
- Integriertes Bit-Magazin mit doppelseitigen Bits im 4-in-1 Torx Feinschraubendreher und im 27-in-1 Feinschraubendreher ermöglicht einen schnellen Bitwechsel.
- Der 39-in-1 Feinschraubendreher wird in einer robusten PACKOUT™ kompatiblen Kassette ausgeliefert, aus der die Bits leicht entnommen werden können.

Beschreibung	Inhalt	Bestell-einheit	Artikel-nummer	GTIN	UVP o. MwSt.	UVP inkl. MwSt.
① 4-in-1 Multi-Bit Feinschraubendreher PH00 & SL 0,23 x 1,5 / PH0 & SL 0,5 x 3,0	1	6	4932480584	4058546408695	20,90 €	25,08 €
② 4-in-1 Torx Feinschraubendreher TX B08 & TX B015 / TX B07 & TX B010	1	1	4932498175	4058546520441	17,90 €	21,48 €
③ 27-in-1 Feinschraubendreher PH0 & PH2 / PH00 & PH1 / PH000 & SL2.5 / SL1 & SL3 / SL2 & HEX1.3 mm / HEX0.9mm & HEX B0 2.5 mm / TX4 & HEX1.5 mm/ TX3 & HEX B0 2 mm / TX B05 & TX B08 / TX B07 & TX B010 / TX B06 & S0 / PL2 & PL5 / Y000 & Y0	1	1	4932498176	4058546520458	29,90 €	35,88 €



## 39 in 1 Feinschraubendreher Set

- 360° drehbare Endkappe für eine bessere Kontrolle über Geschwindigkeit und Präzision, optimiert für alle Arten von Wartungsarbeiten.
- Geliefert in einer strapazierfähigen PACKOUT™ Kassette, aus der die Bits leicht zu entnehmen sind.
- Schaft mit zwei Längen bietet eine kompakte und eine Standardgröße.
- Rutschsicherer Griff für komfortable Handhabung und maximale Kontrolle.

Beschreibung	Inhalt	Bestell-einheit	Artikel-nummer	GTIN	UVP o. MwSt.	UVP inkl. MwSt.
39-in-1 Feinschraubendreher Set in PACKOUT™ kompatibler Kassette PH2 / PH1 / PH0 / PH00 / PH000 / SL3,5 / SL3 / SL2,5 / SL2 / SL1,5 / SL1 / HEX B03.5 mm / HEX B03 mm / HEX B02.5 mm / HEX B02 mm / HEX 1,5 mm / HEX 1,3 mm / HEX 0,9 mm / TX B015 / TX B010 / TX B09 / TX B08 / TX B07 / TX B06 / TX B05 / TX 4 / TX 3 / Y1 / Y0 / Y000 / P5 / P2 / TA3 / TA2 / SQ2 / SQ1 / SP 6 mm / SP 4 mm / S0	1	1	4932498177	4058546520465	49,90 €	59,88 €



## Feinschraubendreher

- Durchgehende Klinge für längere Lebensdauer.
- 360° drehbare Endkappe.
- Verchromte Klinge für höheren Korrosionsschutz.
- Inklusive hochwertigem Aufbewahrungscase.
- Längere Klinge für verbesserte Sicht auf den Arbeitsbereich und größere Reichweite.

Beschreibung	Inhalt	Bestell-einheit	Artikel-nummer	GTIN	UVP o. MwSt.	UVP inkl. MwSt.
Feinschraubendreher Set (6-teilig) PH00 / PH0 / SL1.6 / SL2 / SL3.2 / SL4	6	1	4932471869	4058546297688	29,50 €	35,40 €
Feinschraubendreher Set TX (6-teilig) T6 / T7 / T8 / T9 / T10 / T15	6	1	4932471870	4058546297695	30,70 €	36,84 €



## Steckschlüssel mit Durchgangsloch, magnetisch

- Steckschlüssel mit Durchgangsloch - ideal für lange Bolzen und Gewindestangen.
- 6-Kant-Aufnahme für idealen Grip an allen gängigen Verschraubungen.
- Magnetischer Arbeitskopf für sicheren Halt bei Befestigungsanwendungen.
- Klinge mit Sechskant-Schaft zum leichten Ansetzen eines Maulschlüssels.
- Tri-Lobe Handgriff für hohen Anwenderkomfort.
- Farbcodierung sowie Markierung der Größe am Griffende zur leichten Unterscheidung.



Beschreibung	Größe (mm)	Farb-codierung	Für Gewin-degröße	Inhalt	Bestell-einheit	Artikel-nummer	GTIN	UVP o. MwSt.	UVP inkl. MwSt.
Steckschlüssel mit Durchgangsloch 5 mm, magnetisch	5	Schwarz	-	1	1	4932479884	4058546376789	14,00 €	16,80 €
Steckschlüssel mit Durchgangsloch 5,5 mm, magnetisch	5.5	Braun	M3	1	1	4932479885	4058546376796	14,00 €	16,80 €
Steckschlüssel mit Durchgangsloch 6 mm, magnetisch	6	Rot	M3.5	1	1	4932479886	4058546376802	14,00 €	16,80 €
Steckschlüssel mit Durchgangsloch 7 mm, magnetisch	7	Orange	M4	1	1	4932479887	4058546376819	14,00 €	16,80 €
Steckschlüssel mit Durchgangsloch 8 mm, magnetisch	8	Gelb	M5	1	1	4932479888	4058546376826	14,00 €	16,80 €
Steckschlüssel mit Durchgangsloch 10 mm, magnetisch	10	Blau	M6	1	1	4932479889	4058546376833	14,00 €	16,80 €
Steckschlüssel mit Durchgangsloch 13 mm, magnetisch	13	Orange	M8	1	1	4932479890	4058546376840	14,00 €	16,80 €
Steckschlüssel mit Durchgangsloch 17 mm, magnetisch	17	Grün	M10	1	1	4932498571	4058546524401	17,00 €	20,40 €
<b>Steckschlüssel mit Durchgangsloch Set, 7-teilig</b>	5, 5.5, 6, 7, 8, 10, 13	-	M3 - M8	7	1	4932500080	4058546572440	79,90 €	95,88 €

## Steckschlüssel mit Durchgangsloch

- Steckschlüssel mit Durchgangsloch - ideal für lange Bolzen und Gewindestangen.
- 6-Kant-Aufnahme für idealen Grip an allen gängigen Verschraubungen. Klinge mit Sechskant-Schaft zum leichten Ansetzen eines Maulschlüssels.
- Tri-Lobe Handgriff für hohen Anwenderkomfort.
- Farbcodierung sowie Markierung der Größe am Griffende zur leichten Unterscheidung.



Beschreibung	Größe (mm)	Farb-codierung	Für Gewin-degröße	Inhalt	Bestell-einheit	Artikel-nummer	GTIN	UVP o. MwSt.	UVP inkl. MwSt.
Steckschlüssel mit Durchgangsloch 5 mm	5	Schwarz	-	1	1	4932492365	4058546417321	12,00 €	14,40 €
Steckschlüssel mit Durchgangsloch 5,5 mm	5.5	Braun	M3	1	1	4932492366	4058546417338	12,00 €	14,40 €
Steckschlüssel mit Durchgangsloch 6 mm	6	Rot	M3.5	1	1	4932492367	4058546417345	12,00 €	14,40 €
Steckschlüssel mit Durchgangsloch 7 mm	7	Orange	M4	1	1	4932492368	4058546417352	12,00 €	14,40 €
Steckschlüssel mit Durchgangsloch 8 mm	8	Gelb	M5	1	1	4932492369	4058546417369	12,00 €	14,40 €
Steckschlüssel mit Durchgangsloch 10 mm	10	Blau	M6	1	1	4932492370	4058546417376	12,00 €	14,40 €
Steckschlüssel mit Durchgangsloch 13 mm	13	Orange	M8	1	1	4932492371	4058546417383	13,00 €	15,60 €
Steckschlüssel mit Durchgangsloch 17 mm	17	Grün	M10	1	1	4932498572	4058546524418	15,00 €	18,00 €
<b>Steckschlüssel mit Durchgangsloch Set, 7-teilig</b>	5, 5.5, 6, 7, 8, 10, 13	-	M3 - M8	7	1	4932500081	4058546572457	69,90 €	83,88 €

## Multi-Bit SHOCKWAVE™ Steckschlüssel Schraubendreher 6 in 1

NEU

- 3 schlagfeste SHOCKWAVE™ Wechsel-Steckschlüsseleinsätze mit 7 & 8 mm, 10 & 12 mm, 13 & 17mm.
- Entwickelt, um mehrere Stecknüsse in einer Lösung zu vereinen.
- Schaft und Wechsel-Steckschlüsseleinsätze Schlagschrauber kompatibel.
- Magnetische SHOCKWAVE™ Schaftspitze für sicheren Schraubenhalt.

Beschreibung	Inhalt	Bestell- einheit	Artikel- nummer	GTIN	UVP o. MwSt.	UVP inkl. MwSt.
Multi-Bit SHOCKWAVE™ Steckschlüssel Schraubendreher 6 in 1	1	1	4932498179	4058546520489	39,90 €	47,88 €



## Tri-Lobe Schraubendreher - VDE geprüft

- Durchschlagsprüfung bis 10.000 V AC, Arbeiten bis 1.000 V AC abgesichert.
- Dünnere Schaft für leichteren und sicheren Zugang zu tief liegenden Schrauben.
- Komfortabler Tri-Lobe Handgriff optimiert für hohen Anwenderkomfort und hohe Kraftübertragung.
- Permanent sichtbare Größenmarkierung für schnelle Identifizierung des richtigen Werkzeugs.
- Anti-Roll-Design des Handgriffs.

Beschreibung	Inhalt	Bestell- einheit	Artikel- nummer	GTIN	UVP o. MwSt.	UVP inkl. MwSt.
Tri-Lobe VDE Schraubendreher - geschlitzt 0,4 x 2,5 x 75	1	1	4932478712	4058546349059	6,20 €	7,44 €
Tri-Lobe VDE Schraubendreher - geschlitzt 0,5 x 3 x 100	1	1	4932478713	4058546349066	6,40 €	7,68 €
Tri-Lobe VDE Schraubendreher - geschlitzt 0,6 x 3,5 x 100	1	1	4932478714	4058546349073	6,60 €	7,92 €
Tri-Lobe VDE Schraubendreher - geschlitzt 0,8 x 4 x 100	1	1	4932478715	4058546349080	7,10 €	8,52 €
Tri-Lobe VDE Schraubendreher - geschlitzt 1,0 x 5,5 x 125	1	1	4932478716	4058546349097	8,50 €	10,20 €
Tri-Lobe VDE Schraubendreher - geschlitzt 1,2 x 6,5 x 150	1	1	4932478717	4058546349103	10,40 €	12,48 €
Tri-Lobe VDE Schraubendreher - geschlitzt 1,6 x 8 x 175	1	1	4932478718	4058546349110	10,30 €	12,36 €
Tri-Lobe VDE Schraubendreher PH0 x60	1	1	4932478720	4058546349134	6,60 €	7,92 €
Tri-Lobe VDE Schraubendreher PH1 x 80	1	1	4932478721	4058546349141	8,10 €	9,72 €
Tri-Lobe VDE Schraubendreher PH2 x 100	1	1	4932478722	4058546349158	9,90 €	11,88 €
Tri-Lobe VDE Schraubendreher PH3 x 150	1	1	4932478723	4058546349165	10,30 €	12,36 €
Tri-Lobe VDE Schraubendreher PZ0 x 60	1	1	4932478724	4058546349172	6,60 €	7,92 €
Tri-Lobe VDE Schraubendreher PZ1 x 80	1	1	4932478725	4058546349189	8,10 €	9,72 €
Tri-Lobe VDE Schraubendreher PZ2 x 100	1	1	4932478726	4058546360085	9,90 €	11,88 €
Tri-Lobe VDE Schraubendreher PZ3 x 150	1	1	4932478727	4058546360092	10,30 €	12,36 €
Tri-Lobe VDE Schraubendreher T10 x 60	1	1	4932478728	4058546360108	9,90 €	11,88 €
Tri-Lobe VDE Schraubendreher T15 x 75	1	1	4932478729	4058546360115	10,20 €	12,24 €
Tri-Lobe VDE Schraubendreher T20 x 100	1	1	4932478730	4058546360122	10,40 €	12,48 €
Tri-Lobe VDE Schraubendreher T25 x 100	1	1	4932478731	4058546360139	10,90 €	13,08 €
Tri-Lobe VDE Schraubendreher T30 x 100	1	1	4932478732	4058546360146	11,30 €	13,56 €
Tri-Lobe VDE Schraubendreher PH/SL1 x 80	1	1	4932478733	4058546360153	8,10 €	9,72 €
Tri-Lobe VDE Schraubendreher PH/SL2 x 100	1	1	4932478734	4058546360160	8,40 €	10,08 €
Tri-Lobe VDE Schraubendreher PZ/SL1 x 80	1	1	4932478735	4058546360177	8,10 €	9,72 €
Tri-Lobe VDE Schraubendreher PZ/SL2 x 100	1	1	4932478736	4058546360184	9,90 €	11,88 €
Spannungsprüfer 0,5 x 3 x 65	1	1	4932478719	4058546349127	6,60 €	7,92 €
① Tri-Lobe VDE-Schraubendreher Set - 5-teilig PZ1 / PZ2 / SL3 / SL4 und Spannungsprüfer	5	1	4932478737	4058546360191	30,10 €	36,12 €
② Tri-Lobe VDE-Schraubendreher Set PZ - 7-teilig SL2,5 / SL3 / SL4, PH2, PZ1 / PZ2 und Spannungsprüfer	7	1	4932478738	4058546360207	37,70 €	45,24 €
③ Tri-Lobe VDE-Schraubendreher Set PH - 7-teilig SL2,5 / SL3 / SL4 / SL5,5 / PH1 / PH2 und Spannungsprüfer	7	1	4932478739	4058546360214	37,70 €	45,24 €
④ Tri-Lobe VDE-Schraubendreher Set - 12-teilig SL2,5 / SL3 / SL4 / SL5,5 / PH1 / PH2 / PZ1 / PZ2 / T10 / T15 / T20 und Spannungsprüfer	12	1	4932479095	4058546368890	75,50 €	90,60 €



①



②



③



④



## VDE Multi-Bit Schraubendreher

- Durchschlagsprüfung bis 10.000 V AC, Arbeiten bis 1.000 V AC abgesichert. VDE (DIN EN/IEC 60900).
- Dünner Schaft für leichteren und sicheren Zugang zu tief liegenden Schrauben.
- Inklusive hochwertigem Aufbewahrungscase.
- Gelsaserte Größenangaben auf den Bits für eine schnelle Identifizierung der passenden Größe.
- Lochung zur leichten Fixierung an einer MILWAUKEE<sup>®</sup> Werkzeugsicherung bei Arbeiten in der Höhe.

Beschreibung	Bestell-einheit	Inhalt	Artikel-nummer	GTIN	UVP o. MwSt.	UVP inkl. MwSt.
① VDE 10-in-1 Multi-Bit Schraubendreher PH1, PH2, PZ1, PZ2, TX10, TX15, TX20, TX25, SL5.5, SL/PZ2	1	1	4932493657	4058546485283	59,90 €	71,88 €
② VDE 4-in-1 Torx Multi-Bit Schraubendreher TX10 / TX15 / TX20 / TX25	1	1	4932493658	4058546485290	39,90 €	47,88 €
③ VDE 8-in-1 Multi-Bit Feinschraubendreher PH00, PH0, PZ0, SL2, TX6, TX7, TX8, TX10	1	1	4932493659	4058546485306	49,90 €	59,88 €



## Automatische Abisolierzange

- Vollautomatische, selbsteinstellende Abisolierzange für alle gängigen mehradrigen- und Massivleiter von 0,2 mm<sup>2</sup> bis 16 mm<sup>2</sup>.
- Einstellbarer Längenanschlag von 5 mm bis 25 mm für wiederholgenaues Arbeiten.
- Integrierte Kabelschere zum Schneiden von Cu und Al Drähten bis 3 mm.
- Besonders schlanker Arbeitskopf für idealen Zugang in enge Bauräume.
- Mehrkomponenten Design für angenehme Haptik und ideale Kraftübertragung.
- Verriegelungsmechanismus für sicheren und platzsparenden Transport.
- Integriertes Namensfeld zur Individualisierung.
- Lochung zur leichten Fixierung an einer MILWAUKEE<sup>®</sup> Werkzeugsicherung bei Arbeiten in der Höhe.

Beschreibung	Bestell-einheit	Inhalt	Artikel-nummer	GTIN	UVP o. MwSt.	UVP inkl. MwSt.
Automatische Abisolierzange	1	1	4932498268	4058546521370	76,90 €	92,28 €



## Abmantelungswerkzeug mit Schleppklinge

- Große Abisolierkapazität für alle gängigen Rundkabel mit einem Durchmesser von 4 mm bis 28 mm.
- Einstellrad zur Regulierung der optimalen Einschnitttiefe.
- Automatische Umstellung von Rund- auf Längsschnitt.
- Integrierte Hakenklinge für vielseitige Anwendungen. Die Sicherheitskappe auf der Klinge reduziert das Verletzungsrisiko.
- Zweikomponenten-Griffdesign für bequeme Handhabung und erhöhte Rutschfestigkeit.

Beschreibung	Bestell-einheit	Inhalt	Artikel-nummer	GTIN	UVP o. MwSt.	UVP inkl. MwSt.
Abmantelungswerkzeug mit Schleppklinge	1	1	4932498269	4058546521387	21,90 €	26,28 €



## Abmantelungswerkzeug 4 in 1

- Abisolieren von allen gängigen Rund- und Flachkabeln. Standard-Rundkabel mit einem Durchmesser von 6 mm bis 13 mm. Standard-Flachkabel bis zu einer Breite von 18 mm.
- Automatische Umstellung von Rund- auf Längsschnitt.
- Abisolierleistung für alle handelsüblichen Litzen- und Massivleiter in den Größen 0,5 mm<sup>2</sup> / 0,8 mm<sup>2</sup> / 1,5 mm<sup>2</sup> / 2,5 mm<sup>2</sup> / 4 mm<sup>2</sup> / 6 mm<sup>2</sup>.
- Die Schnitttiefe lässt sich mit einer arretierbaren Stellschraube von 0-3 mm leicht einstellen.
- Integrierte Öse zum Biegen von Leitern.
- Ergonomisches Griffdesign mit Rillen am Gehäuse, die ein Abrutschen während der Arbeit verhindern.

Beschreibung	Bestell-einheit	Inhalt	Artikel-nummer	GTIN	UVP o. MwSt.	UVP inkl. MwSt.
Abmantelungswerkzeug 4 in 1	1	1	4932498270	4058546521394	39,90 €	47,88 €



## Verdrahtungszange

- Abisolierkapazität für 0,75 mm<sup>2</sup>, 1 mm<sup>2</sup>, 1,5 mm<sup>2</sup>, 2,5 mm<sup>2</sup>, 4 mm<sup>2</sup> und 6 mm<sup>2</sup>.
- Kabelschere mit beidseitig lasergehärteten Schneiden für den besten Schnitt.
- Gewindestangenschneider für M 2,5, M 3, M 3,5, M 4 und M 5.
- Integrierte Crimpzange für isolierte und nicht isolierte Verbinder.
- Die Schneid- und Abisolierlöcher sind so vor dem Drehpunkt positioniert, dass sie leicht in enge Räume passen.
- Ergonomischer Griff und Design mit Öffnungsfeder für schnelle, einhändige Benutzung.
- Rostschutz erhöht die Lebensdauer der Werkzeuge, indem Korrosion verringert wird.

Beschreibung	Bestell-einheit	Inhalt	Artikel-nummer	GTIN	UVP o. MwSt.	UVP inkl. MwSt.
Verdrahtungszange	1	1	4932493816	4058546509767	24,90 €	29,88 €



## Kabeleinziehschleife

- Hochflexibles Band für leichtes Einführen.
- Dickeres Band für einfacheres Stoßen.
- 3-fach verdreht – verhindert ein Abknicken.
- Gehäuse mit geringerer Reibung für leichteres Herausziehen.
- Quadratischer Innengriff für leichteres Aufwickeln.

Beschreibung	Länge (m)	Inhalt	Bestell-einheit	Artikel-nummer	GTIN	UVP o. MwSt.	UVP inkl. MwSt.
Stahl-Kabeleinziehschleife 7,5 m	7,5	1	1	4932472120	4058546325169	21,90 €	26,28 €
① Stahl-Kabeleinziehschleife 15 m	15	1	1	4932472121	4058546325176	25,50 €	30,60 €
Polyester-Kabeleinziehschleife 15 m	15	1	1	4932472118	4058546325145	71,00 €	85,20 €
② Polyester-Kabeleinziehschleife 30 m	30	1	1	4932472119	4058546325152	94,70 €	113,64 €



## Ratschen-Crimpzange für isolierte Verbinder

- 3 Crimpnester zum Verkrimpen isolierter Kabelschuhe, Steckverbinder und Stoßverbinder unterschiedlicher Größen mit einem Handwerkzeug. Rot (0,3 - 1,0 mm<sup>2</sup>), blau (1,5 - 2,5 mm<sup>2</sup>) und gelb (4,0 - 6,0 mm<sup>2</sup>).
- Zweifache Ratschenfunktion ermöglicht einen vollständigen Crimpvorgang und somit mechanisch und elektrisch dauerhaft verlässliche Verbindung.
- Kontrastreiche Farbkodierung zur leichten Unterscheidung der unterschiedlichen Crimpnester.

Beschreibung	Inhalt	Bestell-einheit	Artikel-nummer	GTIN	UVP o. MwSt.	UVP inkl. MwSt.
Ratschen-Crimpzange für isolierte Verbinder	1	1	4932499025	4058546528942	79,90 €	95,88 €



# ZANGEN



## VDE Zangen

- VDE (DIN EN/IEC 60900) getestet. Durchschlagsprüfung bis 10.000 V und für Arbeiten bis 1.000 V AC abgesichert. Getestet bis -40° C.
- Geschmiedete, gehärtete und vergütete Stahlklinge für maximale Haltbarkeit. Graue Titan-Oberfläche ist nicht reflektierend und garantiert maximalen Korrosionsschutz.
- Induktiv gehärtete Schneiden.
- Präzise gefertigte Gelenke für optimale Kraftübertragung.
- Ergonomisch geformte Griffe für gute Haptik.

Beschreibung	Gesamtlänge (mm)	Inhalt	Bestell-einheit	Artikel-nummer	GTIN	UVP o. MwSt.	UVP inkl. MwSt.
① VDE Kabelschere	160	1	1	4932464562	4058546225070	39,90 €	47,88 €
	210	1	1	4932464563	4058546225087	57,80 €	69,36 €
② VDE Langbeck-Rundzange	205	1	1	4932464564	4058546225094	31,20 €	37,44 €
③ VDE Flachrundzange 45°	205	1	1	4932464565	4058546225100	31,20 €	37,44 €
	145	1	1	4932464566	4058546225117	29,20 €	35,04 €
④ VDE Seitenschneider	160	1	1	4932464567	4058546225124	30,30 €	36,36 €
	180	1	1	4932464568	4058546225131	32,40 €	38,88 €
⑤ VDE Kraftseitenschneider	180	1	1	4932464569	4058546225148	40,90 €	49,08 €
	200	1	1	4932464570	4058546225155	44,60 €	53,52 €
⑥ VDE Kombizange	165	1	1	4932464571	4058546225162	30,30 €	36,36 €
	180	1	1	4932464572	4058546225179	33,50 €	40,20 €
⑦ VDE Abisolierzange	160	1	1	4932464573	4058546225186	32,40 €	38,88 €
⑧ VDE Wasserpumpenzange	240	1	1	4932464574	4058546225193	36,50 €	43,80 €
<b>VDE Zangenset 3-teilig</b> bestehend aus							
⑨ Seitenschneider (160 mm), Langbeck-Rundzange (205 mm), Kombizange (180 mm)		3	1	4932464575	4058546225209	85,30 €	102,36 €

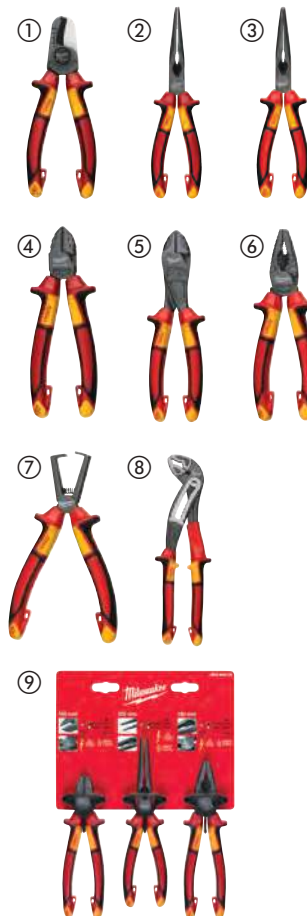

## Front-Seitengreifzange

**NEU**

- Maximale Spannweite reduziert den Anpassungsaufwand bei Arbeiten mit unterschiedlichen Größen von Muttern, Schrauben etc..
- Multifunktionale MAXBITE™-Greifzonen mit Front- und Seitengriff ermöglichen einen festen und präzisen Halt bei unterschiedlichsten Formen – z. B. Nägeln, Drähten, Muttern, Schlauchschellen oder Sprengringen. Gegenversetzte Zähne sorgen für optimalen Grip selbst bei abgerundeten Schrauben, Bolzen und Befestigungselementen.
- Schlankes Design und kompakte Kopfform für optimalen Zugang zu engen Stellen und schwierigen Winkeln – ideal beim Greifen von Schrauben und für axiale Drehbewegungen.
- Mit Öse für Fangriemen – erhöht die Arbeitssicherheit und sichert bei unbeabsichtigtes Herunterfallen bei Arbeiten in der Höhe.
- Ergonomischer Griff mit rutschfester Gummibeschichtung aus ablösungsresistentem Material – bietet sicheren Halt, hohen Komfort und ist leicht zu reinigen.



Beschreibung	Inhalt	Bestell-einheit	Artikel-nummer	GTIN	UVP o. MwSt.	UVP inkl. MwSt.
Front-Seitengreifzange 200 mm	1	1	4932501153	4058546649623	24,90 €	29,88 €

## Zangenschlüssel

**NEU**

- Glatt polierte Greifbacken für beschädigungsfreies Arbeiten auf verchromten Oberflächen – ideal bei der Montage von Armaturen.
- Große Spannweite reduziert den Werkzeugwechsel bei verschiedenen Befestigungsgrößen.
- Leichtgängige Schnellverstellung für schnelle und präzise Größenanpassung direkt am Werkstück.
- Optimierte Ratschenfunktion ermöglicht zusätzlichen Bewegungsfreiraum bei jeder Einstellung – für schnelleres Anziehen und Lösen von Verbindungselementen.
- Vollständig ummantelter Griff verhindert Kratzer auf empfindlichen Oberflächen und schützt vor unbeabsichtigtem Hebeln oder Aufweiten.
- Ergonomischer Griff mit rutschfester, ablösungsresistenter Gummibeschichtung – sorgt für hohen Komfort, sicheren Halt und einfache Reinigung.



Beschreibung	Inhalt	Bestell-einheit	Artikel-nummer	GTIN	UVP o. MwSt.	UVP inkl. MwSt.
① Zangenschlüssel 125 mm	1	1	4932501148	4058546624507	39,90 €	47,88 €
② Zangenschlüssel 180 mm	1	1	4932501149	4058546624514	42,90 €	51,48 €
③ Zangenschlüssel 250 mm	1	1	4932501150	4058546624521	49,90 €	59,88 €
④ Zangenschlüssel 300 mm	1	1	4932501151	4058546624538	59,90 €	71,88 €
⑤ Zangenschlüssel-Set 180 mm & 250 mm, 2 teilig	2	1	4932501152	4058546624545	79,90 €	95,88 €

## Zangen

- Ideales Übersetzungsverhältnis für einfaches Arbeiten.
- Integriertes Ringschlüssel-Design zum Arbeiten an M8 und M10 Verschraubungen.
- Verrundete Kanten am Arbeitskopf verhindern unbeabsichtigte Beschädigungen.
- Nicht-reflektierende Beschichtung sorgt zusätzlich für optimalen Rostschutz.
- Profilierte Mehrkomponenten-Griffe sorgen für angenehmes Handling und ermüdungsarmes Arbeiten.
- Profilierte Griffe verbessern den Grip und verhindern ein Abrutschen der Griffende zum Anbringen einer Milwaukee<sup>™</sup> Absturzsicherung.



Beschreibung	Inhalt	Bestell-einheit	Artikel-nummer	GTIN	UVP o. MwSt.	UVP inkl. MwSt.
① Kombizange - 165 mm	1	1	4932492461	4058546418281	22,50 €	27,00 €
Kombizange - 180 mm	1	1	4932492462	4058546418298	24,90 €	29,88 €
② Seitenschneider - 160 mm	1	1	4932492463	4058546418304	24,00 €	28,80 €
③ Kraft-Seitenschneider - 200 mm	1	1	4932492464	4058546418311	30,90 €	37,08 €
④ Flachrundzange - 205 mm	1	1	4932492465	4058546418328	25,90 €	31,08 €
⑤ 45° Flachrundzange - 205 mm	1	1	4932492466	4058546418335	27,90 €	33,48 €
⑥ Wasserpumpenzange - 180 mm	1	1	4932492458	4058546418250	29,90 €	35,88 €
Wasserpumpenzange - 250 mm	1	1	4932492459	4058546418267	31,90 €	38,28 €
Wasserpumpenzange - 300 mm	1	1	4932492460	4058546418274	42,50 €	51,00 €
⑦ Zangenset 3-teilig	3	1	4932492773	4058546476441	69,90 €	83,88 €



180 mm Kombizange, 205 mm Langbeck-Rundzange, 160 mm Seitenschneider

## Vornschnaider

- Eisenkarbid-Schneiden für lange Lebensdauer.
- Komfortgriffe, komfortabler als tauchisolierte Griffe, weil sie sich nicht ablösen.
- Glatter Zangenkopf zum Schutz des Werkstücks bei Nagelzieh-/Hebelanwendungen.
- Geschmiedetes Design für längere Lebensdauer.
- Schwarze Oxidbeschichtung für hohen Korrosionsschutz.



Beschreibung	Länge (mm)	Inhalt	Bestell- einheit	Artike- nummer	GTIN	UVP o. MwSt.	UVP inkl. MwSt.
Vornschnaider	180	1	1	48226407	045242356096	23,10 €	27,72 €

## Farmerzange

- Vielseitiges Design mit sechs verschiedenen Funktionen: Klammernzieher, Drahtschneider, Greiffläche, Crimper, Hebelspitze, und Allzweckhammer.
- Geschmiedetes Design für höchste Belastbarkeit.
- Komfortable Anti-Rutsch-Beschichtung.
- Die schwarze Oxidbeschichtung schützt vor Rost und ist optimal für den harten Einsatz auf der Baustelle geeignet.



Beschreibung	Inhalt	Bestell-einheit	Artikel-nummer	GTIN	UVP o. MwSt.	UVP inkl. MwSt.
Farmerzange	1	1	4932493926	4058546510862	27,90 €	33,48 €

## 7-in-1 Kombizange

- Abisolierungen für Kabel mit 0,75 mm<sup>2</sup>, 1,0 mm<sup>2</sup>, 1,5 mm<sup>2</sup>, 2,5 mm<sup>2</sup>, 4,0 mm<sup>2</sup> und 6,00 mm<sup>2</sup>.
- Kabelschneider mit gekrümmten, Laser-gehärteten Schneiden.
- Zange: geeignet zum Halten und Biegen von Kabeln.
- Geeignet zum Entgraten von Rohren mit Ø 12-25 mm.
- Anbiegen von Drahtösen möglich.
- Integrierter Crimper.
- Integrierter Bolzenschneider.
- Drehverriegelung ermöglicht Einhandbedienung und sichert die Zange im geschlossenen Zustand. Federbelastete Verriegelung zum leichten Öffnen.
- Korrosionsschutz: längere Lebensdauer durch verringerte Korrosion.



Beschreibung	Abtrag-Kapazität (mm <sup>2</sup> )	Schneid-werte harter Draht 1800N/mm <sup>2</sup> [Max.Ø mm]	Schneidwer-te in Al- und Cu-Kabel [Max. Ø mm]	Max. Durch-messer Kopf (mm)	Inhalt	Bestell-einheit	Artikel-nummer	GTIN	UVP o. MwSt.	UVP inkl. MwSt.
7-in-1-Kombizange	0,75, 1,0, 1,5, 2,5, 4,0, 6,0	2,5	6,0	25	1	1	4932478554	4058546347475	29,50 €	35,40 €



## Heavy Duty Lineman's Plier Kabelzange

- Für universelle Halte- und Schneidanwendungen.
- Lange Griffe für optimale Schneidkraft und große Hebelwirkung.
- Zangenkopf kann als Entgrater für Rohre bis Ø 25 mm verwendet werden, kein zusätzliches Werkzeug nötig.
- Nagelzieher mit großer Haltekraft und Hebelwirkung.
- Laser-gehärtete Schneiden zum Schneiden von Kabeln, Bolzen, Schrauben und Nägeln geeignet. Speziell gehärtete Backen bis 64 HRC.
- Backen mit Mikroverzahnung für starkes Halten und Ziehen.
- Hergestellt aus Chrom-Vanadium-Stahl für lange Lebensdauer und guten Korrosionsschutz.



Schnittleistung in gehärtetem Stahldraht (mm)	Schnittleistung Weichdraht (mm)	Gesamtlänge (mm)	Gewicht (g)	Max. Durchmesser Kopf (mm)	Inhalt	Bestell-einheit	Artikel-nummer	GTIN	UVP o. MwSt.	UVP inkl. MwSt.
3.0	4.6	250	480	25	1	1	48226100	045242342228	30,30 €	36,36 €



## PVC / Ölfilter Zange

- Bis zu 89 mm Öffnungsweite in kompakter Bauform von nur 230 mm Länge.
- Für eine Vielzahl von Anwendungen im Automotive- und Sanitärsektor geeignet.
- Ergonomische Griffe mit Softgrip-Ummantelung.
- Geschmiedetes Design bietet höchste Belastbarkeit.



Beschreibung	Länge (mm)	Inhalt	Bestell-einheit	Artikel-nummer	GTIN	UVP o. MwSt.	UVP inkl. MwSt.
PVC / Ölfilter Zange	229	1	1	4932492511	4058546418786	19,90 €	23,88 €



## Montierzangen, lange Ausführung

- Bester Zugang in enge Bauräume durch Kreuzgriff-Design.
- Multifunktionale Greifzonen zum Greifen unterschiedlichster Materialien, wie Schrauben, Bolzen und Kabel.
- Ein-Gelenk-Design für mehr Kontrolle und besseren Halt im Vergleich zu Doppelgelenk-Konstruktionen.
- Die profilierte Spitze sorgt für Kontrolle beim Greifen und Verdrehen mit gezahnter Spitze.



Beschreibung	Länge (mm)	Spitzenwinkel [°]	Inhalt	Bestell-einheit	Artikel-nummer	GTIN	UVP o. MwSt.	UVP inkl. MwSt.
Montierzange gerade, lange Ausführung	332	0°	1	1	4932492497	4058546418649	38,90 €	46,68 €
Montierzange 45°, lange Ausführung	326	45°	1	1	4932492498	4058546418656	39,90 €	47,88 €
Montierzangen-Set, 2-teilig			2	1	4932492499	4058546418663	69,90 €	83,88 €
Montierzange gerade und 45°, lange Ausführung								

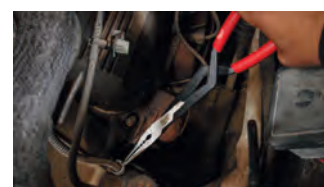

## Schlauch- und Zündkerzenstecker Zange

- Bester Zugang in enge Bauräume durch Kreuzgriff-Design.
- Multifunktionale Greifzonen zum Greifen unterschiedlichster Materialien, wie Schrauben, Bolzen und Kabel.
- Ein-Gelenk-Design für mehr Kontrolle und besseren Halt im Vergleich zu Doppelgelenk-Konstruktionen.
- Abgerundete Spitzen zum beschädigungsfreien Greifen von Schläuchen.



Beschreibung	Länge (mm)	Inhalt	Bestell-einheit	Artikel-nummer	GTIN	UVP o. MwSt.	UVP inkl. MwSt.
Schlauch- und Zündkerzenstecker Zange	327	1	1	4932492500	4058546418670	42,50 €	51,00 €
Schlauch- und Zündkerzenstecker Zange	324	1	1	4932492501	4058546418687	42,50 €	51,00 €
Schlauch- und Zündkerzenstecker Zange	321	1	1	4932492502	4058546418694	42,50 €	51,00 €
Schlauch- und Zündkerzenstecker Zangen Set, 3-teilig 8 mm, 12,7 mm, 19 mm Greifkapazität		3	1	4932492503	4058546418700	105,00 €	126,00 €



## Sicherungsringzangen

- Einfache und schnelle Umstellung von Innen- auf Außenring durch griffige Rillenscheibe.
- Umstellbar für Innen- und Außenringe. Robuste Gelenkkonstruktion mit Umstellrad aus Metall.
- Doppelt getauchte Griffe für sicheren Grip.

Beschreibung	Länge (mm)	Spitze	Spitzen-winkel [°]	Kreis-durch-messer (mm)	Inhalt	Bestell-einheit	Artikel-nummer	GTIN	UVP o. MwSt.	UVP inkl. MwSt.
Sicherungsring-zange - 0,9mm Spitze, für Größe A0/J0	154	0.9mm	18°	9.5 - 25.4	1	1	4932492487	4058546418540	39,90 €	47,88 €
Sicherungsring-zange - 45° gekröpft, 0,9mm Spitze, für Größe A0/J0	152	0.9mm	45°	9.5 - 25.4	1	1	4932492488	4058546418557	39,90 €	47,88 €
Sicherungsring-zange - 90° gekröpft, 0,9mm Spitze, für Größe A0/J0	147	0.9mm	90°	9.5 - 25.4	1	1	4932492489	4058546418564	39,90 €	47,88 €
Sicherungsring-zange - 1,2mm Spitze, für Größe A1/J1	154	1.2mm	18°	15.8 - 34.9	1	1	4932492490	4058546418571	42,90 €	51,48 €
Sicherungsring-zange - 45° gekröpft, 1,2mm Spitze, für Größe A1/J1	152	1.2mm	45°	15.8 - 34.9	1	1	4932492491	4058546418588	42,90 €	51,48 €
Sicherungsring-zange - 90° gekröpft, 1,2mm Spitze, für Größe A1/J1	147	1.2mm	90°	15.8 - 34.9	1	1	4932492492	4058546418595	42,90 €	51,48 €
Sicherungsring-zange - 1,8mm Spitze, für Größe A2/J2	188	1.8mm	18°	26.9 - 50.8	1	1	4932492493	4058546418601	49,90 €	59,88 €
Sicherungsring-zange - 45° gekröpft, 1,8mm Spitze, für Größe A2/J2	186	1.8mm	45°	26.9 - 50.8	1	1	4932492494	4058546418618	49,90 €	59,88 €
Sicherungsring-zange - 90° gekröpft, 1,8mm Spitze, für Größe A2/J2	179	1.8mm	90°	26.9 - 50.8	1	1	4932492495	4058546418625	49,90 €	59,88 €
Sicherungsringzangen Set, 9-teilig					9	1	4932492496	4058546418632	319,90 €	383,88 €

Magnetische Aufbewahrungsschiene mit: Sicherungsringzange gerade 0,9 mm Spitze; Sicherungsringzange 45° 0,9 mm Spitze; Sicherungsringzange 90° 0,9 mm Spitze; Sicherungsringzange gerade 1,2 mm Spitze; Sicherungsringzange 45° 1,2 mm Spitze; Sicherungsringzange 90° 1,2 mm Spitze; Sicherungsringzange gerade 1,8 mm Spitze; Sicherungsringzange 45° 1,8 mm Spitze; Sicherungsringzange 90° 1,8 mm Spitze



## TORQUE LOCK™ Gripzangen

- TORQUE LOCK™: leichtes und schnelles Greifen und Einspannen von flachen oder runden Werkstücken. Einstellschraube mit großer Öse.
- Gehärtete Backen für größere Greifkraft am Werkmaterial.
- Verchromtes Werkzeug für höheren Korrosionsschutz.
- Schnelle und leichte Einhandbedienung für kontrolliertes Lösen.
- MAXBITE™ Gripzangen haben ein spezielles Backendesign für maximalen Halt.

	Gesamt- länge (mm)	Gesamt- länge (Zoll)	Backentyp	Spann- weite flach (mm)	Spann- weite rund (mm)	Inhalt	Bestell- einheit	Artikel- nummer	GTIN	UVP o. MwSt.	UVP inkl. MwSt.
①	170	7	Maxbite™	-	38	1	1	4932471730	4058546296292	19,40 €	23,28 €
②	250	10	Maxbite™	-	50	1	1	4932471729	4058546296285	20,60 €	24,72 €
③	72	4	gebogen	-	18	1	1	4932493618	4058546484897	17,90 €	21,48 €
④	127	5	gebogen	-	26	1	1	4932472263	4058546339098	18,10 €	21,72 €
⑤	170	7	gebogen	-	38	1	1	4932471732	4058546296315	19,40 €	23,28 €
⑥	250	10	gebogen	-	51	1	1	4932471725	4058546296247	21,30 €	25,56 €
⑦	250	10	gerade	30	-	1	1	4932471726	4058546296254	21,30 €	25,56 €
⑧	100	4	gerade, lan- ge Backen	42	-	1	1	4932472262	4058546339081	16,50 €	19,80 €
⑨	150	6	gerade, lang	52	-	1	1	4932471731	4058546296308	17,70 €	21,24 €
⑩	230	9	gerade, lan- ge Backen	76	-	1	1	4932471733	4058546296322	23,80 €	28,56 €
⑪	343	12	Große Kapazität	-	90	1	1	4932493619	4058546484903	34,90 €	41,88 €



## TORQUE LOCK<sup>™</sup> Schweißer-Gripzangen

- TORQUE LOCK<sup>™</sup>: leichtes und schnelles Halten großer flacher oder runder Werkstücke und Profile beim Schweißen. Einstellschraube mit großer Öse.
- Gehärtete Backen für größere Greifkraft am Werkmaterial.
- Verchromtes Werkzeug für höheren Korrosionsschutz.
- Schnelle und leichte Einhandbedienung für kontrolliertes Lösen.

**TORQUE LOCK<sup>™</sup>**

	Gesamt-länge (mm)	Gesamt-länge (Zoll)	Backentyp	Spannweite flach (mm)	Inhalt	Bestell-einheit	Artikel-nummer	GTIN	UVP o. MwSt.	UVP inkl. MwSt.
①	230	9	Deep Reach schmal	114	1	1	4932472257	4058546339036	27,40 €	32,88 €
②	480	18	Deep Reach schmal	170	1	1	4932472259	4058546339050	54,20 €	65,04 €
③	280	11	schmal	90	1	1	4932471728	4058546296278	33,90 €	40,68 €
④	480	18	schmal	170	1	1	4932472260	4058546339067	45,70 €	54,84 €
⑤	230	9	Deep Reach beweglich	114	1	1	4932472258	4058546339043	27,40 €	32,88 €
⑥	280	11	beweglich	100	1	1	4932471727	4058546296261	33,90 €	40,68 €
⑦	480	18	beweglich	170	1	1	4932472261	4058546339074	45,70 €	54,84 €
⑧	152	6	schmal	57.2	1	1	4932493617	4058546484880	24,90 €	29,88 €

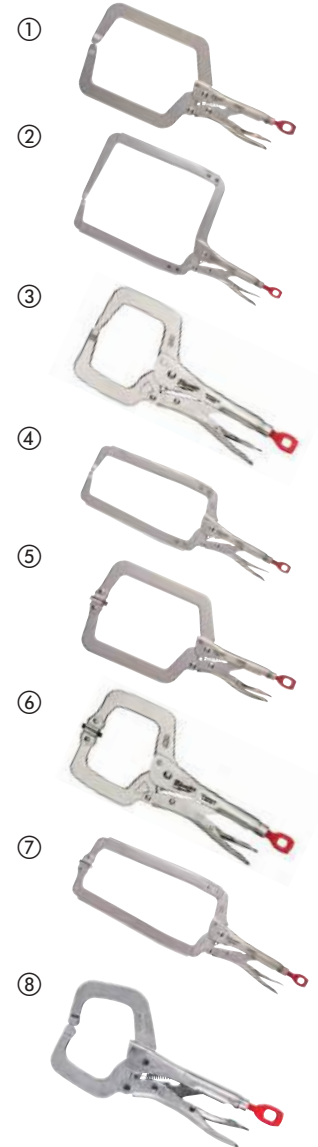

## TORQUE LOCK™ Schweißer-Gripzange

- TORQUE LOCK™: leichtes und schnelles Greifen und Einspannen von flachen oder runden Werkstücken. Einstellschraube mit großer Öse.
- Spezielle U-förmige Klemmbacken bieten einen klauenähnlichen Griff an Rund- und Vierkantrohren, ideal für Schweißarbeiten.
- Gehärtete Backen für größere Greifkraft am Werkmaterial.
- Hochwertige Verchromung bietet idealen Rostschutz.



Beschreibung	Länge (mm)	Länge (Zoll)	Inhalt	Bestell-einheit	Artikel-nummer	GTIN	UVP o. MwSt.	UVP inkl. MwSt.
TORQUE LOCK™ Schweißer-Gripzange	229	9	1	1	4932493616	4058546484873	34,90 €	41,88 €

## TORQUE LOCK™ Breitmaul-Gripzange

- TORQUE LOCK™: leichtes und schnelles Halten flacher Werkstücke beim Schweißen. TORQUE LOCK™ Einstellschraube mit großer Öse.
- Gehärtete Backen für größere Greifkraft am Werkmaterial.
- Verchromtes Werkzeug für höheren Korrosionsschutz.
- Schnelle und leichte Einhandbedienung für kontrolliertes Lösen.
- Schmale und besonders breite Greifbacken zum Biegen, Formen oder Bördeln von Werkstücken.
- Ideal zum Halten von Blechstücken.



Beschreibung	Gesamtlänge (mm)	Gesamtlänge (Zoll)	Spannweite flach (mm)	Inhalt	Bestell-einheit	Artikel-nummer	GTIN	UVP o. MwSt.	UVP inkl. MwSt.
TORQUE LOCK™ Breitmaul-Gripzange	200	8	42	1	1	4932471734	4058546296339	29,80 €	35,76 €

## TORQUE LOCK™ Ketten-Gripzange

- TORQUE LOCK™: leichtes und schnelles Halten runder Werkstücke. TORQUE LOCK™ Einstellschraube mit großer Öse.
- Verchromtes Werkzeug für höheren Korrosionsschutz.
- Schnelle und leichte Einhandbedienung für kontrolliertes Lösen.
- Ketten-Gripzange zum Halten und Spannen unterschiedlichster Profile.
- Schnell arretierend, sodass ratschend gearbeitet kann.



Beschreibung	Gesamtlänge (mm)	Gesamtlänge (Zoll)	Spannweite rund (mm)	Inhalt	Bestell-einheit	Artikel-nummer	GTIN	UVP o. MwSt.	UVP inkl. MwSt.
TORQUE LOCK™ Ketten-Gripzange	270	9	79	1	1	4932500043	4058546572075	36,50 €	43,80 €



Nothing but **HEAVY DUTY.**<sup>™</sup>

# RING-, MAUL-SCHLÜSSEL & ROHRZANGEN

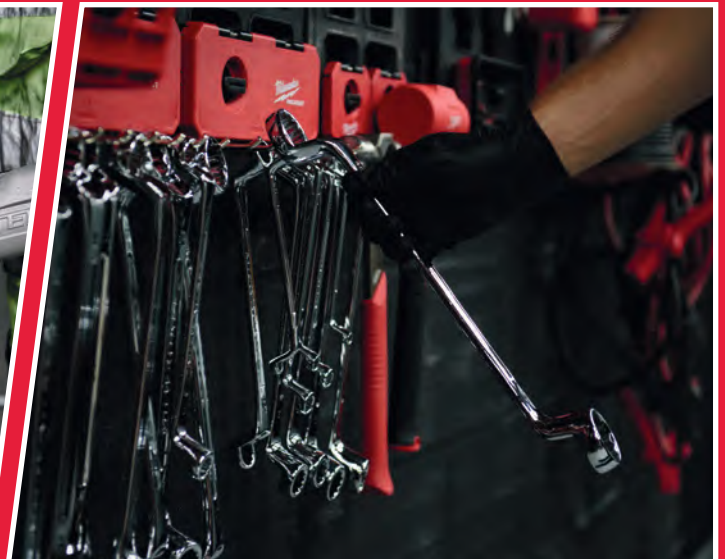

## Standhahnmutternschlüssel

- Ratschen-kompatibles Design: passend für 3/8" Ratsche.
- Ermöglicht hohes Loslösemoment zum Lösen festsitzender Muttern.
- Knaufgriff für zusätzlichen Anwenderkomfort.
- Leicht zu justierender Handgriff.



Beschreibung	Spannweite (mm)	Inhalt	Bestell-einheit	Artikel-nummer	GTIN	UVP o. MwSt.	UVP inkl. MwSt.
Standhahnmutternschlüssel kompakt	10 - 32	1	1	4932500044	4058546572082	60,90 €	73,08 €
Standhahnmutternschlüssel	32 - 65	1	1	4932500045	4058546572099	73,10 €	87,72 €

## S-Maul Rohrzange

- Hergestellt aus Chrom-Vanadium-Stahl und ölgehärtet für lange Lebensdauer gemäß DIN 5234.
- Schmale, 45° abgewinkelte Backen, ideal für beengte Platzverhältnisse.
- Asymmetrisch verzahnte, induktionsgehärtete Backen für optimalen Halt.
- Handliches Design für optimale Kraftübertragung.



Gesamtlänge (mm)	Kapazität Rohr [Max. Ø mm]	Gewicht (g)	Inhalt	Bestell-einheit	Artikel-nummer	GTIN	UVP o. MwSt.	UVP inkl. MwSt.
340	52	965	1	1	4932464576	4058546225216	60,90 €	73,08 €
450	67	1570	1	1	4932464577	4058546225223	73,10 €	87,72 €
550	83	3000	1	1	4932464578	4058546225230	115,80 €	138,96 €

## MAX Bite™ Ring-Maulschlüssel

- MAX BITE™ Maulöffnung für verringertes Abrutschen und Durchdrehen.
- Abgerundeter T-Profil-Griff für hohen Anwenderkomfort.
- Farbliche Größenmarkierung zur leichteren Identifizierung.
- 15° gekröpft.



Beschreibung	Gesamtlänge (mm)	Inhalt	Bestell-einheit	Artikel-nummer	GTIN	UVP o. MwSt.	UVP inkl. MwSt.
6 mm MAX BITE™ Ring-Maulschlüssel	128	1	1	4932480197	4058546404826	9,60 €	11,52 €
7 mm MAX BITE™ Ring-Maulschlüssel	135	1	1	4932480198	4058546404833	9,60 €	11,52 €
8 mm MAX BITE™ Ring-Maulschlüssel	140	1	1	4932471516	4058546294151	10,60 €	12,72 €
9 mm MAX BITE™ Ring-Maulschlüssel	150	1	1	4932471517	4058546294168	10,60 €	12,72 €
10 mm MAX BITE™ Ring-Maulschlüssel	158	1	1	4932471518	4058546294175	10,60 €	12,72 €
11 mm MAX BITE™ Ring-Maulschlüssel	165	1	1	4932471519	4058546294182	11,20 €	13,44 €
12 mm MAX BITE™ Ring-Maulschlüssel	172	1	1	4932471520	4058546294199	11,20 €	13,44 €
13 mm MAX BITE™ Ring-Maulschlüssel	180	1	1	4932471521	4058546294205	11,80 €	14,16 €
14 mm MAX BITE™ Ring-Maulschlüssel	190	1	1	4932471522	4058546294212	12,90 €	15,48 €
15 mm MAX BITE™ Ring-Maulschlüssel	200	1	1	4932471523	4058546294229	13,70 €	16,44 €
16 mm MAX BITE™ Ring-Maulschlüssel	210	1	1	4932471524	4058546294236	13,70 €	16,44 €
17 mm MAX BITE™ Ring-Maulschlüssel	225	1	1	4932471525	4058546294243	15,20 €	18,24 €
18 mm MAX BITE™ Ring-Maulschlüssel	235	1	1	4932471526	4058546294250	16,50 €	19,80 €
19 mm MAX BITE™ Ring-Maulschlüssel	250	1	1	4932471527	4058546294267	20,70 €	24,84 €
20 mm MAX BITE™ Ring-Maulschlüssel	262	1	1	4932471528	4058546294274	21,20 €	25,44 €
21 mm MAX BITE™ Ring-Maulschlüssel	272	1	1	4932471529	4058546294281	23,50 €	28,20 €
22 mm MAX BITE™ Ring-Maulschlüssel	295	1	1	4932471530	4058546294298	24,60 €	29,52 €
23 mm MAX BITE™ Ring-Maulschlüssel	310	1	1	4932480199	4058546404840	24,60 €	29,52 €
24 mm MAX BITE™ Ring-Maulschlüssel	315	1	1	4932480200	4058546404857	24,60 €	29,52 €
25 mm MAX BITE™ Ring-Maulschlüssel	340	1	1	4932480201	4058546404864	24,60 €	29,52 €
26 mm MAX BITE™ Ring-Maulschlüssel	340	1	1	4932480202	4058546404871	24,60 €	29,52 €
27 mm MAX BITE™ Ring-Maulschlüssel	367	1	1	4932480203	4058546404888	34,00 €	40,80 €
28 mm MAX BITE™ Ring-Maulschlüssel	367	1	1	4932480204	4058546404895	34,00 €	40,80 €
29 mm MAX BITE™ Ring-Maulschlüssel	393	1	1	4932480205	4058546404901	40,90 €	49,08 €
30 mm MAX BITE™ Ring-Maulschlüssel	393	1	1	4932480206	4058546404918	42,00 €	50,40 €
32 mm MAX BITE™ Ring-Maulschlüssel	429	1	1	4932480207	4058546404925	48,50 €	58,20 €
36 mm MAX BITE™ Ring-Maulschlüssel	513	1	1	4932480208	4058546404932	70,10 €	84,12 €

## MAX BITE<sup>™</sup> Ring-Maulschlüssel Sets

- MAX BITE<sup>™</sup> Maulöffnung für verringertes Abrutschen oder Durchdrehen.
- Abgerundeter T-Profil-Griff für hohen Anwenderkomfort.
- Optimale Aufbewahrungslösung, 7-teiliges Set mit Tragegriff. 15-teiliges Set in Trage für leichte Verstaung in Werkzeugschubladen.
- Farbliche Größenmarkierung zur leichteren Identifizierung.
- 15° gekröpft.
- Legierter Chromstahl, verchromt.



①



②

Beschreibung	Inhalt	Bestell-einheit	Artikel-nummer	GTIN	UVP o. MwSt.	UVP inkl. MwSt.
<b>MAX BITE<sup>™</sup> Ring-Maulschlüssel Set metrisch (7-teilig)</b> ① 8, 10, 12, 13, 14, 15, 17 mm	7	1	4932464257	4058546222024	79,80 €	95,76 €
<b>MAX BITE<sup>™</sup> Ring-Maulschlüssel Set metrisch (15-teilig)</b> ② 8, 9, 10, 11, 12, 13, 14, 15, 16, 17, 18, 19, 20, 21, 22 mm	15	1	4932464258	4058546222031	160,90 €	193,08 €

## MAXBITE Ring-Maulschlüssel Set im PACKOUT<sup>™</sup> Compact Organiser, 15-teilig

- MAX BITE<sup>™</sup> Maulöffnung für verringertes Abrutschen oder Durchdrehen.
- Abgerundeter T-Profil-Griff für hohen Anwenderkomfort.
- Optimale Aufbewahrungslösung, 7-teiliges Set mit Tragegriff. 15-teiliges Set in Trage für leichte Verstaung in Werkzeugschubladen.
- Farbliche Größenmarkierung zur leichteren Identifizierung.
- 15° gekröpft.
- Teil des modularen PACKOUT<sup>™</sup> Aufbewahrungssystems, konstruiert aus stoßfesten Polymeren für lange Haltbarkeit auf der Baustelle.



Beschreibung	Inhalt	Bestell-einheit	Artikel-nummer	GTIN	UVP o. MwSt.	UVP inkl. MwSt.
<b>MAXBITE Ringmaulschlüssel Set in PACKOUT<sup>™</sup> Compact Organiser, 15-teilig</b>  PACKOUT <sup>™</sup> Compact Organiser (4932464083), MAXBITE Ringmaulschlüssel 8, 9, 10, 11, 12, 13, 14, 15, 16, 17, 18, 19, 20, 21 & 22 mm	15	1	4932498141	4058546513016	219,90 €	263,88 €



## MAX BITE™ Ratschen-Ringmaulschlüssel

- 144 Ratschenzähne mit 2,5° Rückholwinkel für Flexibilität auch in beengten Platzverhältnissen.
- Doppelte Sperrklinke für eine längere Lebensdauer der Ratsche.
- MAX BITE™ Maulöffnung für verringertes Abrutschen und Durchdrehen.
- Abgerundeter T-Profil-Griff für hohen Anwenderkomfort.
- Farbliche Größenmarkierung zur leichteren Identifizierung.
- Legierter Chromstahl, verchromt.



Beschreibung	Gesamtlänge (mm)	Inhalt	Bestell-einheit	Artikel-nummer	GTIN	UVP o. MwSt.	UVP inkl. MwSt.
6 mm MAX BITE™ Ratschen-Ringmaulschlüssel	134	1	1	4932480209	4058546404949	14,30 €	17,16 €
7 mm MAX BITE™ Ratschen-Ringmaulschlüssel	142	1	1	4932480210	4058546404956	15,30 €	18,36 €
8 mm MAX BITE™ Ratschen-Ringmaulschlüssel	146	1	1	4932471501	4058546294007	18,40 €	22,08 €
9 mm MAX BITE™ Ratschen-Ringmaulschlüssel	156	1	1	4932471502	4058546294014	18,40 €	22,08 €
10 mm MAX BITE™ Ratschen-Ringmaulschlüssel	165	1	1	4932471503	4058546294021	18,40 €	22,08 €
11 mm MAX BITE™ Ratschen-Ringmaulschlüssel	172	1	1	4932471504	4058546294038	19,50 €	23,40 €
12 mm MAX BITE™ Ratschen-Ringmaulschlüssel	179	1	1	4932471505	4058546294045	19,50 €	23,40 €
13 mm MAX BITE™ Ratschen-Ringmaulschlüssel	187	1	1	4932471506	4058546294052	19,50 €	23,40 €
14 mm MAX BITE™ Ratschen-Ringmaulschlüssel	198	1	1	4932471507	4058546294069	20,10 €	24,12 €
15 mm MAX BITE™ Ratschen-Ringmaulschlüssel	208	1	1	4932471508	4058546294076	20,70 €	24,84 €
16 mm MAX BITE™ Ratschen-Ringmaulschlüssel	218	1	1	4932471509	4058546294083	23,10 €	27,72 €
17 mm MAX BITE™ Ratschen-Ringmaulschlüssel	234	1	1	4932471510	4058546294090	23,50 €	28,20 €
18 mm MAX BITE™ Ratschen-Ringmaulschlüssel	243	1	1	4932471511	4058546294106	27,80 €	33,36 €
19 mm MAX BITE™ Ratschen-Ringmaulschlüssel	258	1	1	4932471512	4058546294113	34,30 €	41,16 €
20 mm MAX BITE™ Ratschen-Ringmaulschlüssel	272	1	1	4932471513	4058546294120	37,40 €	44,88 €
21 mm MAX BITE™ Ratschen-Ringmaulschlüssel	282	1	1	4932471514	4058546294137	40,90 €	49,08 €
22 mm MAX BITE™ Ratschen-Ringmaulschlüssel	303	1	1	4932471515	4058546294144	42,60 €	51,12 €
24 mm MAX BITE™ Ratschen-Ringmaulschlüssel	320	1	1	4932480211	4058546404963	42,60 €	51,12 €
25 mm MAX BITE™ Ratschen-Ringmaulschlüssel	341	1	1	4932480212	4058546404970	43,20 €	51,84 €
27 mm MAX BITE™ Ratschen-Ringmaulschlüssel	367	1	1	4932480213	4058546404987	50,00 €	60,00 €
30 mm MAX BITE™ Ratschen-Ringmaulschlüssel	393	1	1	4932480214	4058546404994	60,30 €	72,36 €
32 mm MAX BITE™ Ratschen-Ringmaulschlüssel	429	1	1	4932480215	4058546405007	68,30 €	81,96 €

## MAX BITE™ Ratschen-Ring-Maulschlüssel Sets

- 144 Ratschenzähne mit 2,5°-Rückholwinkel für Flexibilität auch in beengten Platzverhältnissen.
- Langlebige Doppelklinke für lange Lebensdauer der Ratsche.
- MAX BITE™ Maulöffnung für verringertes Abrutschen oder Durchdrehen.
- Farbliche Größenmarkierung zur leichteren Identifizierung.
- Legierter Chromstahl, verchromt.
- Abgerundeter T-Profil-Griff für hohen Anwenderkomfort.

①



Beschreibung	Inhalt	Bestell-einheit	Artikel-nummer	GTIN	UVP o. MwSt.	UVP inkl. MwSt.
① MAX BITE™ Ratschen-Ring-Maulschlüssel Set metrisch (7-teilig) 8, 10, 12, 13, 14, 15, 17 mm	7	1	4932464993	4058546229382	129,50 €	155,40 €
② MAX BITE™ Ratschen-Ring-Maulschlüssel Set metrisch (15-teilig) 8, 9, 10, 11, 12, 13, 14, 15, 16, 17, 18, 19, 20, 21, 22 mm	15	1	4932464994	4058546229399	268,90 €	322,68 €

②



## MAX BITE™ Gelenk-Ratschen-Ring-Maulschlüssel

- 180° Gelenkkopf für leichteren Zugang in beengten Platzverhältnissen.
- MAX BITE™ Maulöffnung für verringertes Abrutschen und Durchdrehen.
- 144 Ratschenzähne mit 2,5° Rückholwinkel für Flexibilität auch in beengten Platzverhältnissen.
- Doppelte Sperrklinke für eine längere Lebensdauer der Ratsche.
- Abgerundeter T-Profil-Griff für hohen Anwenderkomfort.
- Farbliche Größenmarkierung zur leichteren Identifizierung.
- Legierter Chromstahl, verchromt.



Beschreibung	Gesamtlänge (mm)	Inhalt	Bestell-einheit	Artikel-nummer	GTIN	UVP o. MwSt.	UVP inkl. MwSt.
8 mm MAX BITE™ Gelenk-Ratschen-Ring-Maulschlüssel	146	1	1	4932480181	4058546404666	22,10 €	26,52 €
9 mm MAX BITE™ Gelenk-Ratschen-Ring-Maulschlüssel	156	1	1	4932480182	4058546404673	22,10 €	26,52 €
10 mm MAX BITE™ Gelenk-Ratschen-Ring-Maulschlüssel	165	1	1	4932480183	4058546404680	22,10 €	26,52 €
11 mm MAX BITE™ Gelenk-Ratschen-Ring-Maulschlüssel	172	1	1	4932480184	4058546404697	24,00 €	28,80 €
12 mm MAX BITE™ Gelenk-Ratschen-Ring-Maulschlüssel	179	1	1	4932480185	4058546404703	24,30 €	29,16 €
13 mm MAX BITE™ Gelenk-Ratschen-Ring-Maulschlüssel	187	1	1	4932480186	4058546404710	24,70 €	29,64 €
14 mm MAX BITE™ Gelenk-Ratschen-Ring-Maulschlüssel	198	1	1	4932480187	4058546404727	25,40 €	30,48 €
15 mm MAX BITE™ Gelenk-Ratschen-Ring-Maulschlüssel	208	1	1	4932480188	4058546404734	27,50 €	33,00 €
16 mm MAX BITE™ Gelenk-Ratschen-Ring-Maulschlüssel	218	1	1	4932480189	4058546404741	33,40 €	40,08 €
17 mm MAX BITE™ Gelenk-Ratschen-Ring-Maulschlüssel	233	1	1	4932480190	4058546404758	33,90 €	40,68 €
18 mm MAX BITE™ Gelenk-Ratschen-Ring-Maulschlüssel	243	1	1	4932480191	4058546404765	34,60 €	41,52 €
19 mm MAX BITE™ Gelenk-Ratschen-Ring-Maulschlüssel	256	1	1	4932480192	4058546404772	35,20 €	42,24 €
20 mm MAX BITE™ Gelenk-Ratschen-Ring-Maulschlüssel	272	1	1	4932480193	4058546404789	43,70 €	52,44 €
21 mm MAX BITE™ Gelenk-Ratschen-Ring-Maulschlüssel	282	1	1	4932480194	4058546404796	47,50 €	57,00 €
22 mm MAX BITE™ Gelenk-Ratschen-Ring-Maulschlüssel	303	1	1	4932480195	4058546404802	49,10 €	58,92 €

## MAX BITE™ Gelenk-Ratschen-Ringmaulschlüssel Set

- 180° Gelenkkopf für leichteren Zugang in beengten Platzverhältnissen.
- MAX BITE™ Maulöffnung für verringertes Abrutschen und Durchdrehen.
- 144 Ratschenzähne mit 2,5° Rückholwinkel für Flexibilität auch in beengten Platzverhältnissen.
- Doppelte Sperrklinke für eine längere Lebensdauer der Ratsche.
- Abgerundeter T-Profil-Griff für hohen Anwenderkomfort.
- Farbliche Größenmarkierung zur leichteren Identifizierung.
- Legierter Chromstahl, verchromt.

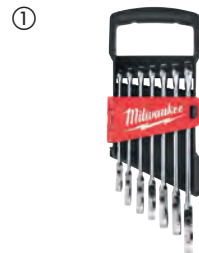

Beschreibung	Inhalt	Bestell-einheit	Artikel-nummer	GTIN	UVP o. MwSt.	UVP inkl. MwSt.
① MAX BITE™ Gelenk-Ratschen-Ring-Maulschlüssel Set metrisch (7-teilig) 8, 10, 12, 13, 14, 15, 17 mm	7	1	4932478557	4058546347505	160,90 €	193,08 €
② MAX BITE™ Gelenk-Ratschen-Ring-Maulschlüssel Set metrisch (15-teilig) 8, 9, 10, 11, 12, 13, 14, 15, 16, 17, 18, 19, 20, 21, 22 mm	15	1	4932478558	4058546347512	333,70 €	400,44 €



## Doppel-Maulschlüssel

- Schlankes Design für optimale Zugänglichkeit.
- Abgerundeter T-Profil-Griff für hohen Anwenderkomfort.
- Farbliche Größenmarkierung zur leichteren Identifizierung.
- Hochwertige Verchromung verhindert Rostbildung.



Beschreibung	Größe (mm)	Inhalt	Bestell-einheit	Artikel-nummer	GTIN	UVP o. MwSt.	UVP inkl. MwSt.
Doppel-Maulschlüssel 4 x 5 mm	4x5mm	1	1	4932492715	4058546475864	8,50 €	10,20 €
Doppel-Maulschlüssel 6 x 7 mm	6x7mm	1	1	4932492716	4058546475871	10,50 €	12,60 €
Doppel-Maulschlüssel 8 x 9 mm	8x9mm	1	1	4932492717	4058546475888	10,90 €	13,08 €
Doppel-Maulschlüssel 8 x 10 mm	8x10mm	1	1	4932492718	4058546475895	11,50 €	13,80 €
Doppel-Maulschlüssel 10 x 11 mm	10x11mm	1	1	4932492719	4058546475901	11,90 €	14,28 €
Doppel-Maulschlüssel 10 x 13 mm	10x13mm	1	1	4932492720	4058546475918	12,50 €	15,00 €
Doppel-Maulschlüssel 12 x 13 mm	12x13mm	1	1	4932492721	4058546475925	14,50 €	17,40 €
Doppel-Maulschlüssel 12 x 14 mm	12x14mm	1	1	4932492722	4058546475932	15,50 €	18,60 €
Doppel-Maulschlüssel 13 x 17 mm	13x17mm	1	1	4932492723	4058546475949	15,90 €	19,08 €
Doppel-Maulschlüssel 14 x 15 mm	14x15mm	1	1	4932492724	4058546475956	16,50 €	19,80 €
Doppel-Maulschlüssel 16 x 17 mm	16x17mm	1	1	4932492725	4058546475963	17,90 €	21,48 €
Doppel-Maulschlüssel 17 x 19 mm	17x19mm	1	1	4932492726	4058546475970	18,50 €	22,20 €
Doppel-Maulschlüssel 18 x 19 mm	18x19mm	1	1	4932492727	4058546475987	19,50 €	23,40 €
Doppel-Maulschlüssel 20 x 22 mm	20x22mm	1	1	4932492728	4058546475994	20,20 €	24,24 €
Doppel-Maulschlüssel 21 x 23 mm	21x23mm	1	1	4932492729	4058546476001	19,50 €	23,40 €
Doppel-Maulschlüssel 22 x 24 mm	22x24mm	1	1	4932492730	4058546476014	20,20 €	24,24 €
Doppel-Maulschlüssel 24 x 26 mm	24x26mm	1	1	4932493258	4058546481292	20,50 €	24,60 €
Doppel-Maulschlüssel 24 x 27 mm	24x27mm	1	1	4932492731	4058546476021	21,90 €	26,28 €
Doppel-Maulschlüssel 25 x 28 mm	25x28mm	1	1	4932492732	4058546476038	22,50 €	27,00 €
Doppel-Maulschlüssel 27 x 29 mm	27x29mm	1	1	4932492733	4058546476045	22,90 €	27,48 €
Doppel-Maulschlüssel 30 x 32 mm	30x32mm	1	1	4932492734	4058546476052	24,90 €	29,88 €
Doppel-Maulschlüssel 34 x 36 mm	34x36mm	1	1	4932492735	4058546476069	29,90 €	35,88 €
Doppel-Maulschlüssel 36 x 41 mm	36x41mm	1	1	4932492736	4058546476076	34,90 €	41,88 €

## Doppel-Maulschlüssel Sets

- Schlankes Design für optimale Zugänglichkeit.
- Abgerundeter T-Profil-Griff für hohen Anwenderkomfort.
- Farbliche Größenmarkierung zur leichteren Identifizierung.
- Hochwertige Verchromung verhindert Rostbildung.
- In robuster Rolltasche mit Befestigungsösen.

Beschreibung	Inhalt	Bestell-einheit	Artikel-nummer	GTIN	UVP o. MwSt.	UVP inkl. MwSt.
① Doppel-Maulschlüssel Set, 7-teilig  6 x 7 mm, 8 x 9 mm, 10 x 11 mm, 12 x 13 mm, 14 x 15 mm, 16 x 17 mm, 18 x 19 mm	7	1	4932492713	4058546475840	75,90 €	91,08 €
② Doppel-Maulschlüssel Set, 12-teilig  6 x 7 mm, 8 x 9 mm, 10 x 11 mm, 12 x 13 mm, 14 x 15 mm, 16 x 17 mm, 18 x 19 mm, 20 x 22 mm, 21 x 23 mm, 25 x 28 mm, 27 x 29 mm, 30 x 32 mm	12	1	4932492714	4058546475857	129,90 €	155,88 €



## Doppel-Ringschlüssel, gekröpft

- Arbeitskopf für optimalen Zugang in enge Bauräume 75° gekröpft.
- Abgerundeter T-Profil-Griff für hohen Anwenderkomfort.
- Farbliche Größenmarkierung zur leichteren Identifizierung.
- Hochwertige Verchromung verhindert Rostbildung.



Beschreibung	Inhalt	Bestell-einheit	Artikel-nummer	GTIN	UVP o. MwSt.	UVP inkl. MwSt.
Doppel-Ringschlüssel 6 x 7 mm	1	1	4932492739	4058546476106	11,90 €	14,28 €
Doppel-Ringschlüssel 8 x 9 mm	1	1	4932492740	4058546476113	13,50 €	16,20 €
Doppel-Ringschlüssel 8 x 10 mm	1	1	4932492741	4058546476120	14,50 €	17,40 €
Doppel-Ringschlüssel 10 x 11 mm	1	1	4932492742	4058546476137	14,90 €	17,88 €
Doppel-Ringschlüssel 12 x 13 mm	1	1	4932492743	4058546476144	15,50 €	18,60 €
Doppel-Ringschlüssel 14 x 15 mm	1	1	4932492744	4058546476151	15,90 €	19,08 €
Doppel-Ringschlüssel 16 x 17 mm	1	1	4932492745	4058546476168	16,50 €	19,80 €
Doppel-Ringschlüssel 17 x 19 mm	1	1	4932492746	4058546476175	17,90 €	21,48 €
Doppel-Ringschlüssel 18 x 19 mm	1	1	4932492747	4058546476182	19,50 €	23,40 €
Doppel-Ringschlüssel 19 x 22 mm	1	1	4932492748	4058546476199	21,50 €	25,80 €
Doppel-Ringschlüssel 20 x 22 mm	1	1	4932492749	4058546476205	21,90 €	26,28 €
Doppel-Ringschlüssel 21 x 23 mm	1	1	4932492750	4058546476212	22,50 €	27,00 €
Doppel-Ringschlüssel 22 x 24 mm	1	1	4932492751	4058546476229	22,90 €	27,48 €
Doppel-Ringschlüssel 24 x 26 mm	1	1	4932492752	4058546476236	23,50 €	28,20 €
Doppel-Ringschlüssel 24 x 27 mm	1	1	4932492753	4058546476243	28,90 €	34,68 €
Doppel-Ringschlüssel 25 x 28 mm	1	1	4932493275	4058546481469	29,90 €	35,88 €
Doppel-Ringschlüssel 27 x 30 mm	1	1	4932492754	4058546476250	31,90 €	38,28 €
Doppel-Ringschlüssel 27 x 32 mm	1	1	4932492755	4058546476267	33,90 €	40,68 €
Doppel-Ringschlüssel 30 x 32 mm	1	1	4932492756	4058546476274	34,90 €	41,88 €

## Doppel-Ringschlüssel Sets, gekröpft

- Arbeitskopf für optimalen Zugang in enge Bauräume 75° gekröpft.
- Abgerundeter T-Profil-Griff für hohen Anwenderkomfort.
- Farbliche Größenmarkierung zur leichteren Identifizierung.
- Hochwertige Verchromung verhindert Rostbildung.



Beschreibung	Inhalt	Bestell-einheit	Artikel-nummer	GTIN	UVP o. MwSt.	UVP inkl. MwSt.
① Doppel-Ringschlüssel Set, gekröpft, 7-teilig 6 x 7 mm, 8 x 9 mm, 10 x 11 mm, 12 x 13 mm, 14 x 15 mm, 16 x 17 mm, 18 x 19 mm	7	1	4932492737	4058546476083	89,90 €	107,88 €
② Doppel-Ringschlüssel Set, gekröpft, 12-teilig 6 x 7 mm, 8 x 9 mm, 10 x 11 mm, 12 x 13 mm, 14 x 15 mm, 16 x 17 mm, 18 x 19 mm, 20 x 22 mm, 21 x 23 mm, 24 x 27 mm, 25 x 28 mm, 30 x 32 mm	12	1	4932492738	4058546476090	194,90 €	233,88 €

## Doppel-Ringschlüssel, offen

- Optimierte Maulgeometrie für verringertes Abrutschen und Durchdrehen.
- Abgerundeter T-Profil-Griff für hohen Anwenderkomfort.
- Farbliche Größenmarkierung zur leichteren Identifizierung.
- 15° gekröpft für ideale Zugänglichkeit.



Beschreibung	Inhalt	Bestell-einheit	Artikel-nummer	GTIN	UVP o. MwSt.	UVP inkl. MwSt.
8 x 10 mm Doppel-Ringschlüssel, offen	1	1	4932480626	4058546409111	16,90 €	20,28 €
9 x 11 mm Doppel-Ringschlüssel, offen	1	1	4932480575	4058546408602	17,50 €	21,00 €
10 x 11 mm Doppel-Ringschlüssel, offen	1	1	4932480627	4058546409128	18,50 €	22,20 €
10 x 12 mm Doppel-Ringschlüssel, offen	1	1	4932480576	4058546408619	19,50 €	23,40 €
12 x 14 mm Doppel-Ringschlüssel, offen	1	1	4932480629	4058546409142	20,90 €	25,08 €
13 x 14 mm Doppel-Ringschlüssel, offen	1	1	4932480577	4058546408626	21,50 €	25,80 €
14 x 17 mm Doppel-Ringschlüssel, offen	1	1	4932480630	4058546409159	21,90 €	26,28 €
17 x 19 mm Doppel-Ringschlüssel, offen	1	1	4932480631	4058546409166	22,50 €	27,00 €
19 x 22 mm Doppel-Ringschlüssel, offen	1	1	4932480632	4058546409173	26,90 €	32,28 €

## Doppel-Ringschlüssel Set

- Optimierte Maulgeometrie für verringertes Abrutschen und Durchdrehen.
- Abgerundeter T-Profil-Griff für hohen Anwenderkomfort.
- Farbliche Größenmarkierung zur leichteren Identifizierung.
- 15° gekröpft für ideale Zugänglichkeit.
- Robuste Aufbewahrungs-Einlage.



Beschreibung	Inhalt	Bestell-einheit	Artikel-nummer	GTIN	UVP o. MwSt.	UVP inkl. MwSt.
Doppel-Ringschlüssel Set, 6-teilig 8 x 10 mm, 10 x 11 mm, 12 x 14 mm, 14 x 17 mm, 17 x 19 mm, 19 x 22 mm	6	1	4932480636	4058546409210	99,00 €	118,80 €



## Stahl- und Aluminium-Rohrzangen

- Überstehende Backe für sicheren Halt auf Rohren und Fittings.
- Schraubenfedern für lange Lebensdauer.
- Ergonomischer Handgriff für höchsten Anwenderkomfort.
- Gehärtete Backen für zusätzliche Standzeit und verbesserte Haltekraft.
- Lochung zur leichten Fixierung an einer Milwaukee® Werkzeugsicherung bei Arbeiten in der Höhe.



Beschreibung	Gesamtlänge (mm)	Gesamtlänge (Zoll)	Spannweite rund (mm)	Spannweite rund (inch)	Gewicht (g)	Inhalt	Bestell-einheit	Artikel-nummer	GTIN	UVP o. MwSt.	UVP inkl. MwSt.
Aluminium Rohrzange 250 mm	250	10	38	1.5	598	1	1	48227210	045242342372	39,60 €	47,52 €
Aluminium Rohrzange 300 mm	300	12	51	2	816	1	1	48227212	045242342389	48,60 €	58,32 €
① Aluminium Rohrzange 350 mm	350	14	51	2	1076	1	1	48227214	045242342396	54,20 €	65,04 €
Aluminium Rohrzange 450 mm	450	18	63	2.5	1630	1	1	48227218	045242342419	79,20 €	95,04 €
Aluminium Rohrzange 600 mm	600	24	76	3	2644	1	1	48227224	045242342426	121,90 €	146,28 €
Stahl Rohrzange 250 mm	250	10	38	1.5	916	1	1	48227110	045242342334	39,60 €	47,52 €
Stahl Rohrzange 300 mm	300	12	51	2	1270	1	1	48227112	045242342341	48,60 €	58,32 €
② Stahl Rohrzange 350 mm	350	14	51	2	1627	1	1	48227114	045242342358	54,20 €	65,04 €
Stahl Rohrzange 450 mm	450	18	63	2.5	2531	1	1	48227118	045242342365	79,20 €	95,04 €

## CHEATER einstellbare Aluminium-Rohrzange

- All-in-one einstellbarer Handgriff kann zwischen 450 und 600 mm individuell eingestellt werden.
- Abnehmbarer, 250 mm langer Griff für den Einsatz bei engen Platzverhältnissen.
- Aluminium-Design für geringeres Gewicht.
- Überstehende Backe für sicheren Halt auf Rohren und Fittings.
- Ergonomischer runder Handgriff für hohen Anwenderkomfort.
- Gehärtete Backen für zusätzliche Standzeit und verbesserte Haltekraft.



Beschreibung	Gesamtlänge (Zoll)	Spannweite rund (mm)	Spannweite rund (inch)	Gewicht (g)	Inhalt	Bestell-einheit	Artikel-nummer	GTIN	UVP o. MwSt.	UVP inkl. MwSt.
CHEATER einstellbare Aluminium-Rohrzange	10 / 18 / 24	63	2.5	2019	1	1	4932478672	4058546348656	101,40 €	121,68 €

## CHEATER - einstellbare Rohrzanze

- Einzigartiges 3-Längen-Design: 10"/250 mm Einstellung für enge Platzverhältnisse, 18"/450 mm Einstellung für allgemeine Verwendung, 24"/600 mm Einstellung für höchste Hebelwirkung und Reichweite.
- Überstehende Backe für sicheren Halt auf Rohren und Fittings.
- Schraubenfedern für lange Lebensdauer.
- Ergonomischer Handgriff für höchsten Anwenderkomfort.
- Ergonomische Hakenbacke für leichtes Lösen vom Werkstück.
- Gehärtete Backen für zusätzliche Standzeit und verbesserte Haltekraft.

**Milwaukee**  
**CHEATER**

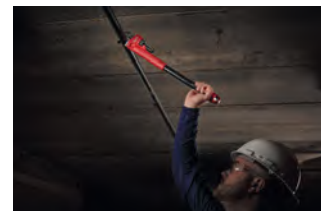

Beschreibung	Gesamtlänge (mm)	Gesamtlänge (Zoll)	Spannweite rund (mm)	Spannweite rund (inch)	Gewicht (g)	Inhalt	Bestell-einheit	Artikel-nummer	GTIN	UVP o. MwSt.	UVP inkl. MwSt.
Einstellbare Rohrzanze	250/450/600	10/18/24	63	2.5	3243	1	1	48227314	045242342402	85,30 €	102,36 €

## Rollgabelschlüssel

- Rändelschraube zum präzisen und stufenlosen Einstellen der Schlüsselweite.
- Verchromt für hohen Korrosionsschutz und längere Lebensdauer.
- Ergonomisch gerundeter Handgriff für hohen Anwenderkomfort und geringeren Druck auf die Handinnenflächen.
- Kompaktes Design ideal für Arbeiten an schwer zugänglichen Stellen.
- Parallel geführte Backen für geringere Gefahr, abzurutschen oder Werkstückoberflächen zu beschädigen.
- Lasergravierte Markierung der Schlüsselweiten in inch und mm für präzises Einstellen.
- 8" Rollgabelschlüssel (48227508) mit extrabreiten Backen 38 mm für höhere Spannweite in beengten Platzverhältnissen.
- Lochung zur leichten Fixierung an einer Milwaukee® Werkzeugsicherung bei Arbeiten in der Höhe.



	Gesamtlänge (mm)	Gesamtlänge (Zoll)	Spannweite rund (mm)	Backendicke (mm)	Breite Maulspitze (mm)	Gewicht (g)	Inhalt	Bestell-einheit	Artikel-nummer	GTIN	UVP o. MwSt.	UVP inkl. MwSt.	
	150	6	24,5	11,5	7,7	186	1	1	4932499518	4058546566821	18,90 €	22,68 €	
	200	8	30	14	8,7	353	1	1	4932499520	4058546566845	24,30 €	29,16 €	
①	200	8	40	14	8,1	385	1	1	48227508	045242356232	27,40 €	32,88 €	
	250	10	36,5	16	9,9	535	1	1	4932499517	4058546566814	28,70 €	34,44 €	
	300	12	42,5	17	10,8	748	1	1	4932499521	4058546566852	36,50 €	43,80 €	
	380	15	46	22	13,5	1,470	1	1	4932499516	4058546566807	62,10 €	74,52 €	
②	<b>Rollgabelschlüssel Set, 2-teilig</b>							1	2	4932499519	4058546566838	46,10 €	55,32 €
	Set bestehend aus 150 mm (48227406) und 250 mm (48227410)												
③	<b>Rollgabelschlüssel Set, 3-teilig</b>							3	1	4932493414	4058546482855	59,90 €	71,88 €
	Set bestehend aus 150 mm (48227406), 200 mm (48227408) und 250 mm (48227410)												



Nothing but **HEAVY DUTY.**<sup>™</sup>

# RATSCHEN & STECKSCHLÜSSELEINSÄTZE



## Ratschen- und Steckschlüssel-Sets

- 90-Zahn-Design mit 4°-Rückholwinkel für Arbeiten bei beengten Platzverhältnissen.
- Einsatz kann aus dem Transportcase genommen werden.
- Prägung der Abmessung auf der flachen Seite des Steckschlüsseleinsatzes zum leichteren Ablesen.
- Voll-Metall-Konstruktion für lange Lebensdauer.
- FOUR FLAT™ Anti-Roll-Design.
- Schlanker Knarrenkopf für leichteren Zugang bei beengten Platzverhältnissen.

Beschreibung	Inhalt	Bestell- einheit	Artikel- nummer	GTIN	UVP o. MwSt.	UVP inkl. MwSt.
① <b>1/4" Ratschen- und Steckschlüsseleinsatz Set metrisch (28-teilig)</b>	28	1	4932464943	4058546228880	106,50 €	127,80 €
Standard Steckschlüsseleinsätze: 5, 5,5, 6, 7, 8, 9, 10, 11, 12, 13, 14, 15 mm. Lange Steckschlüsseleinsätze: 5, 5,5, 6, 7, 8, 9, 10, 11, 12, 13, 14, 15 mm.						
② <b>1/4" Ratschen- und Steckschlüsseleinsatz Set metrisch &amp; imperial (50-teilig)</b>	50	1	4932464944	4058546228897	142,10 €	170,52 €
Standard Steckschlüsseleinsätze: 5/32", 3/16", 1/32", 1/4", 9/32", 5/16", 11/32", 3/8", 1/2", 5/8", 3/4", 5 mm, 5,5 mm, 6 mm, 7 mm, 8 mm, 9 mm, 10 mm, 11 mm, 12 mm, 13 mm, 14 mm, 15 mm. Lange Steckschlüsseleinsätze: 5/32", 3/16", 1/32", 1/4", 9/32", 5/16", 11/32", 3/8", 1/2", 5/8", 3/4", 5 mm, 5,5 mm, 6 mm, 7 mm, 8 mm, 9 mm, 10 mm, 11 mm, 12 mm, 13 mm, 14 mm, 15 mm. 76 mm Verlängerung. 152 mm Verlängerung. Universalgelenk						
③ <b>3/8" Ratschen- und Steckschlüsseleinsatz Set metrisch (32-teilig)</b>	32	1	4932464945	4058546228903	159,80 €	191,76 €
3/8" Ratsche; Standard Steckschlüsseleinsätze: 6 mm, 7 mm, 8 mm, 9 mm, 10 mm, 11 mm, 12 mm, 13 mm, 14 mm, 15 mm, 16 mm, 17 mm, 18 mm, 19 mm; Lange Steckschlüsseleinsätze: 6 mm, 7 mm, 8 mm, 9 mm, 10 mm, 11 mm, 12 mm, 13 mm, 14 mm, 15 mm, 16 mm, 17 mm, 18 mm, 19 mm; 76 mm und 152 mm Verlängerung; Universalgelenk						
④ <b>3/8" Ratschen- und Steckschlüsseleinsatz Set metrisch &amp; imperial (56-teilig)</b>	56	1	4932464946	4058546228910	213,20 €	255,84 €
Standard Steckschlüsseleinsätze: 1/4", 5/16", 3/8", 7/16", 1/2", 9/16", 5/8", 11/16", 3/4", 13/16", 7/8", 15/16", 6 mm, 7 mm, 8 mm, 9 mm, 10 mm, 11 mm, 12 mm, 13 mm, 14 mm, 15 mm, 16 mm, 17 mm, 18 mm, 19 mm. Lange Steckschlüsseleinsätze: 1/4", 5/16", 3/8", 7/16", 1/2", 9/16", 5/8", 11/16", 3/4", 13/16", 7/8", 15/16", 6 mm, 7 mm, 8 mm, 9 mm, 10 mm, 11 mm, 12 mm, 13 mm, 14 mm, 15 mm, 16 mm, 17 mm, 18 mm, 19 mm. 76 mm Verlängerung. 152 mm Verlängerung. Universalgelenk						
⑤ <b>1/2" Ratschen- und Steckschlüsseleinsatz Set metrisch (28-teilig)</b>	28	1	4932471864	4058546297633	214,90 €	257,88 €
Standard Steckschlüsseleinsätze: 10 mm, 11 mm, 12 mm, 13 mm, 14 mm, 15 mm, 16 mm, 17 mm, 18 mm, 19 mm, 20 mm, 21 mm, 22 mm, 23 mm, 24 mm / lange Steckschlüsseleinsätze: 10 mm, 11 mm, 12 mm, 13 mm, 14 mm, 15 mm, 16 mm, 17 mm, 18 mm, 19 mm. 76 mm Verlängerung. 127 mm Verlängerung. Abnehmbare Aufbewahrungsbox						
⑥ <b>1/4" Ratschen- und Steckschlüsseleinsatz Set metrisch (28-teilig) im PACKOUT™ Compact Organizer Slim</b>	28	1	4932478812	4058546360948	128,50 €	154,20 €
Standard Steckschlüsseleinsätze: 5 mm, 5,5 mm, 6 mm, 7 mm, 8 mm, 9 mm, 10 mm, 11 mm, 12 mm, 13 mm, 14 mm, 15 mm / Lange Steckschlüsseleinsätze: 5 mm, 5,5 mm, 6 mm, 7 mm, 8 mm, 9 mm, 10 mm, 11 mm, 12 mm, 13 mm, 14 mm, 15 mm						
⑦ <b>3/8" Ratschen- und Steckschlüsseleinsatz Set metrisch (32-teilig) im PACKOUT™ Compact Organizer Slim</b>	32	1	4932478813	4058546360955	171,70 €	206,04 €
Standard Steckschlüsseleinsätze: 6 mm, 7 mm, 8 mm, 9 mm, 10 mm, 11 mm, 12 mm, 13 mm, 14 mm, 15 mm, 16 mm, 17 mm, 18 mm, 19 mm / Lange Steckschlüsseleinsätze: 6 mm, 7 mm, 8 mm, 9 mm, 10 mm, 11 mm, 12 mm, 13 mm, 14 mm, 15 mm, 16 mm, 17 mm, 18 mm, 19 mm						
⑧ <b>PACKOUT™ 1/4" &amp; 1/2" Ratschen- und Steckschlüssel Set, 63-teilig</b>	63	1	4932493661	4058546485320	329,90 €	395,88 €
PACKOUT™ Slim Organizer, 1/2" Standard Steckschlüsseleinsätze: 10 mm, 11 mm, 12 mm, 13 mm, 14 mm, 15 mm, 16 mm, 17 mm, 18 mm, 19 mm, 20 mm, 21 mm, 22 mm, 23 mm, 24 mm, 25 mm, 26 mm, 1/2" Lange Steckschlüsseleinsätze: 10 mm, 11 mm, 12 mm, 13 mm, 14 mm, 15 mm, 16 mm, 17 mm, 18 mm, 19 mm, 1/2" 76 mm Verlängerung und 127 mm Verlängerung, 1/2" Universalgelenk; 1/4" Standard Steckschlüsseleinsätze: 4 mm, 4,5 mm, 5 mm, 5,5 mm, 6 mm, 7 mm, 8 mm, 9 mm, 10 mm, 11 mm, 12 mm, 13 mm, 14 mm, 15 mm, 1/4" Lange Steckschlüsseleinsätze: 4 mm, 4,5 mm, 5 mm, 5,5 mm, 6 mm, 7 mm, 8 mm, 9 mm, 10 mm, 11 mm, 12 mm, 13 mm, 14 mm, 15 mm, 1/4" 76 mm Verlängerung und 152 mm Verlängerung, 1/4" Universalgelenk						



## 1/4" Ratschen-, Steckschlüssel und Bit-Set

- 90-Zahn-Design, 4° Rückholwinkel zum leichteren Arbeiten in beengten Platzverhältnissen
- FOUR FLAT<sup>™</sup> Anti-Roll-Design.
- Gestempelte Größen für gute Identifizierung.
- Komfortabler Tri-Lobe Schraubendrehergriff für höchsten Anwenderkomfort und hohe Kraftübertragung.
- SHOCKWAVE<sup>™</sup> schlagfeste Schrauberbits.

Beschreibung	Inhalt	Bestell-einheit	Artikel-nummer	GTIN	UVP o. MwSt.	UVP inkl. MwSt.
① 1/4" Ratschen, Steckschlüsseleinsatz und Schraubendreher Set in PACKOUT <sup>™</sup> kompatibler Kasette	38	1	4932498381	4058546522506	80,90 €	97,08 €

1/4" Ratsche, 1/4" Tri-lobe Schraubendreher Handgriff, 1/4" Standard Steckschlüsseleinsätze: 5,5 mm, 6 mm, 7 mm 8 mm, 9 mm, 10 mm, 11 mm, 12 mm, 13 mm, 14 mm, 1/4" Verlängerungen: 76 mm, 152 mm, SHOCKWAVE<sup>™</sup> schlagfeste Bits: SL 4.5, SL 5.5, SL 6.5, PH1, PH2, PH3, PZ1, PZ2, PZ3, HEX 3, HEX 4, HEX 5, HEX 6, HEX 8, TX 10, TX 15, TX 20, TX 25, TX 27, TX 30, TX40, Universalgelenk, SHOCKWAVE<sup>™</sup> Adapter 1/4" Sechskant auf 1/4" Vierkant

①



DESIGNED FOR USE IN **PACKOUT**



## 1/4" Ratschen-, Steckschlüssel- und Maulschlüssel Set

- MILWAUKEE<sup>®</sup> Ratsche mit 90-Zahn-Design, 4° Rückholwinkel und Stubby Design für Arbeiten in beengten Platzverhältnissen.
- FOUR FLAT<sup>™</sup> Design zum Ansetzen von Schraubenschlüsseln.
- Gelenk-Ratschen-Ringmaulschlüssel mit 144 Ratschenzähne und 2,5° Rückholwinkel für Flexibilität auch in beengten Platzverhältnissen.
- Shockwave<sup>™</sup> schlagfeste Schrauberbits

Beschreibung	Inhalt	Bestell-einheit	Artikel-nummer	GTIN	UVP o. MwSt.	UVP inkl. MwSt.
1/4" Ratschen-, Maulschlüssel und lange Steckschlüsseleinsätze Set, 42-teilig	42	1	4932498382	4058546522513	149,90 €	179,88 €

1/4" lange Steckschlüsseleinsätze: 5 mm, 6 mm, 7 mm, 8 mm, 9 mm, 10 mm, 11 mm, 12 mm, 13 mm, 14 mm, 15 mm, Schraubendreher Handgriff, Shockwave<sup>™</sup> schlagfeste Schrauberbits: PH1, PH2, PH3, PZ1, PZ2, PZ3, SL 4.5, SL 5.5, Hex 3, Hex 4, Hex 5, Hex 6, Hex 8, TX BO 10, TX BO 15, TX BO 20, TX BO 25, TX BO 27, TX BO 30, TX BO 40, Gelenk-Ratschen-Ringmaulschlüssel: 8 mm, 10 mm, 13 mm



DESIGNED FOR USE IN **PACKOUT**



## 1/4" Kompakt-Ratschen-Set in PACKOUT<sup>™</sup> kompatibler Kasette

- 90-Zahn-Ratschen-Design mit nur 4° Rückholwinkel und kompaktes Design - ideal zum Arbeiten in beengten Platzverhältnissen.
- Einzigartige FOUR FLAT<sup>™</sup> Steckschlüsseleinsätze mit Anti-Roll Design, ideal auch zum Ansetzen von Schraubenschlüsseln.

Beschreibung	Inhalt	Bestell-einheit	Artikel-nummer	GTIN	UVP o. MwSt.	UVP inkl. MwSt.
25 teiliges 1/4" Kompakt-Ratschen-Set in PACKOUT <sup>™</sup> kompatibler Kasette	25	1	4932499470	4058546566340	69,90 €	83,88 €

1/4" Kompakt-Ratsche, 5 x 1/4" Steckschlüsseleinsätze: 6, 7, 8, 10, 13 mm, 1/4" Bit-Adapter, SHOCKWAVE<sup>™</sup> IMPACT DUTY schlagfeste Bits 25 mm lang: PH1, PH2, PH3, PZ1, PZ2, PZ3, SL 4.5 mm, SL 5.5 mm, SL 6.5 mm, Hex 3 mm, Hex 4 mm, Hex 5 mm, Hex 6 mm, TX10, TX15, TX20, TX25, TX30.

**NEU**



DESIGNED FOR USE IN **PACKOUT**

## 1/4" Kompakt-Ratschen Set

- MILWAUKEE® Ratsche mit 90 Ratschenzähnen mit nur 4° Rückholwinkel und kurzem Griffdesign für optimalen Zugang.
- Steckschlüsseleinsätze mit FOUR FLAT Anti-Roll-Design.
- SHOCKWAVE™ Bits für die Verwendung mit Schlagschraubern.
- Hochwertige Textiltasche und herausnehmbare Schaumstoffeinlage.

Beschreibung	Inhalt	Bestell-einheit	Artikel-nummer	GTIN	UVP o. MwSt.	UVP inkl. MwSt.
1/4" Kompakt-Ratschen Set, 39-teilig	39	1	4932492672	4058546475437	99,90 €	119,88 €

1/4" Kompakt-Ratsche, 1/4" Universalgelenk, 76mm Verlängerung, 13 x 1/4" Steckschlüsseleinsätze (4, 4,5, 5, 5,5, 6, 7, 8, 9, 10, 11, 12, 13, 14 mm), Bit-Adapter 1/4" Vierkant auf 1/4" Sechskant, 22 x SHOCKWAVE™ schlagfeste Bits 25 mm lang (PH1, PH2, PZ1, PZ2, TX B08, TX B010, TX B015, TX B020, TX B025, TX B030, TX B040, SL 0.8x5x5, TX 10, TX 15, TX 20, TX 25, TX 30, TX 40, Hex 3 mm, Hex 4 mm Hex 5 mm, Hex 6 mm)



## Handwerker 3/8" Ratschensatz

- Schwenkbarer Knarrenkopf.
- Kompaktes Design für leichteren Zugang an schwer zu erreichenden Stellen.
- Schlagschrauber-kompatible Nüsse für bessere Kraftübertragung.
- Organisierte und tragbare Aufbewahrungslösung.

Beschreibung	Inhalt	Bestell-einheit	Artikel-nummer	GTIN	UVP o. MwSt.	UVP inkl. MwSt.
Handwerker 3/8" Ratschensatz (12-teilig)						

3/8" Ratsche, 10, 12, 13, 14, 15, 17, 18 und 19 mm  
3/8" Schlagnüsse, 152 mm Verlängerung, 1/4" auf 3/8"  
Adapter und 3/8" auf 1/2" Hex Adapter.

12

1

4932501196

4058546639129

78,30 €

93,96 €



## 7-in-1 Micro-Ratsche

NEU

- 90-Zahn-Design mit 4° Rückholwinkel für Flexibilität auch in beengten Platzverhältnissen.
- Mini-Bit PH1 / PH2 / SL 5,5 / TX15 für Zugang auch in engen Bauräumen.
- 1/4" Adapter zur Aufnahme von 1/4" Steckschlüsseleinsätzen.
- Vielseitiger Einsatz durch 1/4" Steckschlüsseleinsatz auf der einen und 5/16" Steckschlüsseleinsatz auf der anderen Seite des Ratschenkopfes.
- Vielseitige Finger- und Aufhängeöse zur einfachen Aufbewahrung und sicheren Halt.
- Anbringbare Bitaufbewahrung.

Beschreibung	Inhalt	Bestell-einheit	Artikel-nummer	GTIN	UVP o. MwSt.	UVP inkl. MwSt.
7-in-1 Micro-Ratsche						

Mini-Bits PH1 / PH2 / SL5,5 / TX15,  
1/4" Steckschlüsseladapter, 1/4" & 5/16"  
Steckschlüsseleinsatz

1

1

4932498792

4058546526610

34,40 €

41,28 €



## 1/4" Drehmomentschlüssel

**NEU**

- Ein kräftiges Klick sorgt für ein deutlich spürbares haptisches Feedback, das exakt signalisiert, wann das eingestellte Drehmoment erreicht ist – für maximale Präzision.
- ±3 % Genauigkeit für präzise und verlässliche Drehmomentwerte.
- 90-Zahn-Design, 4° Rückholwinkel zum leichteren Arbeiten in beengten Platzverhältnissen.
- Langlebige, kontrastreiche Markierungen für eine schnelle und einfache Ablesbarkeit.
- Geriffelter Arretierungsring am Griffende verhindert ein unbeabsichtigtes Lösen.
- Gerändelter Griff für besseren Halt und höheren Komfort.



Beschreibung	Inhalt	Bestell-einheit	Artikel-nummer	GTIN	UVP o. MwSt.	UVP inkl. MwSt.
1/4" Drehmomentschlüssel 5-25 NM	1	1	4932500823	4058546621254	189,90 €	227,88 €

## 1/4" Ratsche

- 90-Zahn-Design, 4° Rückholwinkel zum leichteren Arbeiten in beengten Platzverhältnissen.
- Schlanker Profilkopf mit bündigem Richtungsknopf für leichteren Zugang.
- Verfügbare Größen: Kompakt (76mm), Standard (152mm), Lang (229mm).



Beschreibung	Länge (mm)	Inhalt	Bestell-einheit	Artikel-nummer	GTIN	UVP o. MwSt.	UVP inkl. MwSt.
① 1/4" Kompakt-Ratsche	76	1	1	4932479646	4058546374402	36,60 €	43,92 €
② 1/4" Ratsche	152	1	1	4932499523	4058546566876	39,20 €	47,04 €
③ 1/4" Ratsche lang	229	1	1	4932479647	4058546374419	43,10 €	51,72 €

## 1/4" Gelenk-Ratsche

- 90-Zahn-Design, 4° Rückholwinkel zum leichteren Arbeiten in beengten Platzverhältnissen.
- Vielseitiger, arretierbarer Schwenkkopf: Umschalten zwischen sieben Feststellpositionen und frei beweglichem Kopf.
- Schlanker Arbeitskopf mit bündigem Richtungshebel für ungestörten Zugang zum Werkstück.
- Standard- und Langversion für optimales Arbeiten in engen Bauräumen oder für zusätzliche Hebelkraft.



Beschreibung	Länge (mm)	Inhalt	Bestell-einheit	Artikel-nummer	GTIN	UVP o. MwSt.	UVP inkl. MwSt.
1/4" Gelenk-Ratsche	140	1	1	4932479648	4058546374426	45,90 €	55,08 €
1/4" Gelenk-Ratsche lang	229	1	1	4932479649	4058546374433	52,90 €	63,48 €

## Tri-Lobe Handgriff

- Komfortabler Tri-Lobe Handgriff optimiert für hohen Anwenderkomfort und hohe Kraftübertragung.
- Anti-Roll-Design des Handgriffs.
- Kugelarretierung für einen sicheren Halt der Steckschlüsseleinsätze.
- Lochung zur leichten Fixierung an einer MILWAUKEE® Werkzeugsicherung bei Arbeiten in der Höhe.



Beschreibung	Inhalt	Bestell-einheit	Artikel-nummer	GTIN	UVP o. MwSt.	UVP inkl. MwSt.
1/4" Tri-Lobe Handgriff	1	1	4932493960	4058546511203	9,90 €	11,88 €

## 1/4" Steckschlüsseleinsatz 6-kant verchromt

- FOUR FLAT™ Anti-Roll-Design.
- FOUR FLAT™ Design zum Ansetzen von Schraubenschlüsseln.
- Gestempelte Größen zur einfachen Identifizierung.
- Verchromt.



Beschreibung	Breite (mm)	Ø (mm)	Länge (mm)	Inhalt	Bestell-einheit	Artikel-nummer	GTIN	UVP o. MwSt.	UVP inkl. MwSt.
1/4" Steckschlüsseleinsatz 4 mm	9.7	6.8	25	1	1	4932479992	4058546377861	4,00 €	4,80 €
1/4" Steckschlüsseleinsatz 4,5 mm	9.7	7.2	25	1	1	4932479993	4058546377878	4,00 €	4,80 €
1/4" Steckschlüsseleinsatz 5 mm	9.5	8	25	1	1	4932478312	4058546345037	4,00 €	4,80 €
1/4" Steckschlüsseleinsatz 5,5 mm	9.5	8.6	25	1	1	4932478313	4058546345044	4,00 €	4,80 €
1/4" Steckschlüsseleinsatz 6 mm	9.5	9.5	25	1	1	4932478314	4058546345051	4,00 €	4,80 €
1/4" Steckschlüsseleinsatz 7 mm	9.5	10.7	25	1	1	4932478315	4058546345068	4,00 €	4,80 €
1/4" Steckschlüsseleinsatz 8 mm	9.5	11.8	25	1	1	4932478316	4058546345075	4,20 €	5,04 €
1/4" Steckschlüsseleinsatz 9 mm	11.1	12.8	25	1	1	4932478317	4058546345082	4,20 €	5,04 €
1/4" Steckschlüsseleinsatz 10 mm	11.1	14.5	25	1	1	4932478318	4058546345099	4,20 €	5,04 €
1/4" Steckschlüsseleinsatz 11 mm	12.7	15.8	25	1	1	4932478319	4058546345105	4,20 €	5,04 €
1/4" Steckschlüsseleinsatz 12 mm	14	16.8	25	1	1	4932478320	4058546345112	4,20 €	5,04 €
1/4" Steckschlüsseleinsatz 13 mm	14.3	17.8	25	1	1	4932478321	4058546345129	4,50 €	5,40 €
1/4" Steckschlüsseleinsatz 14 mm	15.9	19.8	25	1	1	4932478322	4058546345136	4,50 €	5,40 €
1/4" Steckschlüsseleinsatz 15 mm	16	20.8	25	1	1	4932478323	4058546345143	4,50 €	5,40 €
1/4" Steckschlüsseleinsatz lang 4 mm	9.7	7.2	50	1	1	4932479994	4058546377885	4,30 €	5,16 €
1/4" Steckschlüsseleinsatz lang 4,5 mm	9.7	20.8	50	1	1	4932479995	4058546377892	4,30 €	5,16 €
1/4" Steckschlüsseleinsatz lang 5 mm	9.3	8	50	1	1	4932478324	4058546345150	4,30 €	5,16 €
1/4" Steckschlüsseleinsatz lang 5,5 mm	9.3	8.6	50	1	1	4932478325	4058546345167	4,30 €	5,16 €
1/4" Steckschlüsseleinsatz lang 6 mm	9.3	9.8	50	1	1	4932478326	4058546345174	4,30 €	5,16 €
1/4" Steckschlüsseleinsatz lang 7 mm	9.3	10.8	50	1	1	4932478327	4058546345181	4,30 €	5,16 €
1/4" Steckschlüsseleinsatz lang 8 mm	9.3	11.8	50	1	1	4932478328	4058546345198	4,80 €	5,76 €
1/4" Steckschlüsseleinsatz lang 9 mm	10.8	12.8	50	1	1	4932478329	4058546345204	4,80 €	5,76 €
1/4" Steckschlüsseleinsatz lang 10 mm	10.8	14.8	50	1	1	4932478330	4058546345211	4,80 €	5,76 €
1/4" Steckschlüsseleinsatz lang 11 mm	12.4	15.8	50	1	1	4932478331	4058546345228	4,80 €	5,76 €
1/4" Steckschlüsseleinsatz lang 12 mm	13.7	16.8	50	1	1	4932478332	4058546345235	4,80 €	5,76 €
1/4" Steckschlüsseleinsatz lang 13 mm	14	17.8	50	1	1	4932478333	4058546345242	4,80 €	5,76 €
1/4" Steckschlüsseleinsatz lang 14 mm	15.6	19.8	50	1	1	4932478334	4058546345259	4,80 €	5,76 €
1/4" Steckschlüsseleinsatz lang 15 mm	15.6	20.8	50	1	1	4932478335	4058546345266	4,80 €	5,76 €

## 1/4" TX Bit-Steckschlüsseleinsatz

- FOUR FLAT™ Design zum Ansetzen von Schraubenschlüsseln.
- Schlankes Design für idealen Zugang in enge Bauräume.
- Die Fertigungsweise aus einem Stück erhöht die Haltbarkeit bei Anwendungen mit hohem Drehmoment.
- Gestempelte Größen zur einfachen Identifizierung.



Beschreibung	Gesamt-länge (mm)	Inhalt	Bestell-einheit	Artikel-nummer	GTIN	UVP o. MwSt.	UVP inkl. MwSt.
1/4" 2mm Innensechskant Bit-Steckschlüsseleinsatz	40	1	1	4932480823	4058546411084	7,90 €	9,48 €
1/4" 2,5 mm Innensechskant Bit-Steckschlüsseleinsatz	40	1	1	4932480824	4058546411091	7,90 €	9,48 €
1/4" 3 mm Innensechskant Bit-Steckschlüsseleinsatz	40	1	1	4932480825	4058546411107	7,90 €	9,48 €
1/4" 4 mm Innensechskant Bit-Steckschlüsseleinsatz	40	1	1	4932480826	4058546411114	7,90 €	9,48 €
1/4" 5 mm Innensechskant Bit-Steckschlüsseleinsatz	40	1	1	4932480827	4058546411121	7,90 €	9,48 €
1/4" 6 mm Innensechskant Bit-Steckschlüsseleinsatz	40	1	1	4932480828	4058546411138	7,90 €	9,48 €
1/4" 8 mm Innensechskant Bit-Steckschlüsseleinsatz	40	1	1	4932480829	4058546411145	7,90 €	9,48 €
1/4" Innensechskant Bit-Steckschlüsseleinsatz Set, 6-teilig 2 mm, 2,5 mm, 3 mm, 4 mm, 5 mm, 6 mm		6	1	4932480566	4058546408510	59,90 €	71,88 €



## 1/4" E-TX-Steckschlüsseinsatz

**NEU**

- FOUR FLAT<sup>™</sup> Anti-Roll-Design verhindert wegrollen.
- FOUR FLAT<sup>™</sup> Design zum Ansetzen von Schraubenschlüsseln.
- Gestempelte Größenangabe zur einfachen Identifizierung.
- Verchromt - für einfache Reinigung und als Korrosionsschutz.
- Verfügbare Größen: E4-E8, E10.



Beschreibung	Inhalt	Bestell-einheit	Artikel-nummer	GTIN	UVP o. MwSt.	UVP inkl. MwSt.
1/4" E4 E-TX-Steckschlüsseinsatz	1	1	4932498846	4058546527150	5,90 €	7,08 €
1/4" E5 E-TX-Steckschlüsseinsatz	1	1	4932498847	4058546527167	5,90 €	7,08 €
1/4" E6 E-TX-Steckschlüsseinsatz	1	1	4932498848	4058546527174	5,90 €	7,08 €
1/4" E7 E-TX-Steckschlüsseinsatz	1	1	4932498849	4058546527181	5,90 €	7,08 €
1/4" E8 E-TX-Steckschlüsseinsatz	1	1	4932498850	4058546527198	5,90 €	7,08 €
1/4" E10 E-TX-Steckschlüsseinsatz	1	1	4932498851	4058546527204	8,20 €	9,84 €

## 1/4" TX Bit-Steckschlüsseinsatz

- FOUR FLAT<sup>™</sup> Design zum Ansetzen von Schraubenschlüsseln.
- Schlankes Design für idealen Zugang in enge Bauräume.
- Die Fertigungsweise aus einem Stück erhöht die Haltbarkeit bei Anwendungen mit hohem Drehmoment.



Beschreibung	Gesamtlänge (mm)	Inhalt	Bestell-einheit	Artikel-nummer	GTIN	UVP o. MwSt.	UVP inkl. MwSt.
1/4" TX8 Bit-Steckschlüsseinsatz	40	1	1	4932480792	4058546410773	9,50 €	11,40 €
1/4" TX10 Bit-Steckschlüsseinsatz	40	1	1	4932480793	4058546410780	9,50 €	11,40 €
1/4" TX 5 Bit-Steckschlüsseinsatz	40	1	1	4932480794	4058546410797	9,50 €	11,40 €
1/4" TX20 Bit-Steckschlüsseinsatz	40	1	1	4932480795	4058546410803	9,50 €	11,40 €
1/4" TX25 Bit-Steckschlüsseinsatz	40	1	1	4932480796	4058546410810	9,50 €	11,40 €
1/4" TX27 Bit-Steckschlüsseinsatz	40	1	1	4932480797	4058546410827	9,50 €	11,40 €
1/4" TX30 Bit-Steckschlüsseinsatz	40	1	1	4932480798	4058546410834	9,50 €	11,40 €
1/4" TX40 Bit-Steckschlüsseinsatz	40	1	1	4932480799	4058546410841	9,50 €	11,40 €
① 1/4" TX Bit-Steckschlüsseinsatz Set, 6-teilig TX 8, TX 10, TX 15, TX 20, TX 25, TX 27		6	1	4932480563	4058546414160	32,90 €	39,48 €
② 1/4" und 3/8" TX Bit-Steckschlüsseinsatz Set, 13-teilig 1/4": TX 8, TX 10, TX 15, TX 20, TX 25, TX 27; 3/8": TX 30, TX 40, TX 45, TX 47, TX 55, TX 60		13	1	4932480565	4058546408503	65,90 €	79,08 €

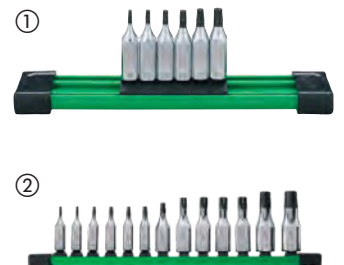

## 1/4" Adapter

- FOUR FLAT<sup>™</sup> Anti-Roll-Design.
- FOUR FLAT<sup>™</sup> Design zum Ansetzen von Schraubenschlüsseln.
- Zur Umwandlung der Antriebsgröße, ermöglicht die Verwendung mit einer größeren Anzahl von Steckschlüsseln.
- Gestempelte Größenangabe zur einfachen Identifizierung.
- Verchromt.



Beschreibung	Inhalt	Bestell-einheit	Artikel-nummer	GTIN	UVP o. MwSt.	UVP inkl. MwSt.
1/4" Adapter - 1/4" auf 3/8"	1	1	4932480646	4058546409319	14,90 €	17,88 €

## 1/4" Universalgelenk

- Das Universalgelenk erleichtert den Zugang zu schwer zugänglichen Stellen, so dass alle Arbeiten sowohl in der Garage als auch auf der Baustelle erledigt werden können.
- Die Kugelsicherung hält den Steckschlüsseinsatz sicher auf dem Adapter.
- Verchromt.

Beschreibung	Inhalt	Bestell-einheit	Artikel-nummer	GTIN	UVP o. MwSt.	UVP inkl. MwSt.
1/4" Universalgelenk	1	1	4932480939	4058546412241	28,50 €	34,20 €



## 1/4" Bit-Halter

- Kugelsicherung für sicheren Halt der Bits.
- Hochwertige Verchromung für zuverlässigen Rostschutz.
- 1/4" Bit-Aufnahme für das Arbeiten mit den gängigsten Bit-Größen.

Beschreibung	Inhalt	Bestell-einheit	Artikel-nummer	GTIN	UVP o. MwSt.	UVP inkl. MwSt.
1/4" Bit-Halter für 1/4" Bits	1	1	4932493961	4058546511210	9,90 €	11,88 €



## 1/4" Verlängerungen

- Präzise Rändelung am Schaft für bessere Kontrolle beim Einschrauben von Hand.
- Gestempelte Größenangabe zur einfachen Identifizierung.
- Verchromt.

Beschreibung	Inhalt	Bestell-einheit	Artikel-nummer	GTIN	UVP o. MwSt.	UVP inkl. MwSt.
1/4" 38 mm Verlängerung	1	1	4932480907	4058546411923	10,90 €	13,08 €
1/4" 76 mm Verlängerung	1	1	4932480908	4058546411930	11,50 €	13,80 €
1/4" 152 mm Verlängerung	1	1	4932480909	4058546411947	13,20 €	15,84 €
1/4" 356 mm Verlängerung	1	1	4932480910	4058546411954	18,50 €	22,20 €
1/4" Verlängerungs-Set, 4-teilig 38 mm, 76 mm, 152 mm, 356 mm	4	1	4932480637	4058546409227	39,90 €	47,88 €



## 1/4" Verlängerungen, verriegelbar

- Steckschlüsseinsatz sicher in Position.
- Geriffelter Greifbereich für mehr Grip bei Arbeiten mit den Händen.
- Hochwertige Verchromung bietet idealen Rostschutz.
- Gestempelte Größenangabe für gute Identifizierung.
- Verfügbare Größen: 76mm, 152mm, 254mm.

Beschreibung	Inhalt	Bestell-einheit	Artikel-nummer	GTIN	UVP o. MwSt.	UVP inkl. MwSt.
1/4" Verlängerung 76mm, verriegelbar	1	1	4932480930	4058546412159	15,90 €	19,08 €
1/4" Verlängerung 152mm, verriegelbar	1	1	4932480931	4058546412166	19,90 €	23,88 €
1/4" Verlängerung 254mm, verriegelbar	1	1	4932480932	4058546412173	20,90 €	25,08 €
1/4" Verlängerungs-Set, verriegelbar, 3-teilig 76mm, 152mm, 254mm	3	1	4932480643	4058546409289	41,90 €	50,28 €

**NEU**

## 1/4" Verlängerungen, schwenkbar

- Die Schwenkfunktion bietet idealen Zugang in enge Bauräume und kann auch als Standardverlängerung verwendet werden.
- Geriffelter Greifbereich für mehr Grip bei Arbeiten mit den Händen.
- Hochwertige Verchromung bietet idealen Rostschutz.
- Gestempelte Größenangabe für gute Identifizierung.

Beschreibung	Inhalt	Bestell-einheit	Artikel-nummer	GTIN	UVP o. MwSt.	UVP inkl. MwSt.
1/4" Verlängerung 51mm, schwenkbar	1	1	4932480919	4058546412043	11,50 €	13,80 €
1/4" Verlängerung 102mm, schwenkbar	1	1	4932480920	4058546412050	16,90 €	20,28 €
1/4" Verlängerung 152mm, schwenkbar	1	1	4932480921	4058546412067	18,90 €	22,68 €
1/4" Verlängerung 305mm, schwenkbar	1	1	4932480922	4058546412074	19,90 €	23,88 €
1/4" Verlängerungs-Set, schwenkbar, 4-teilig 51mm, 102mm, 152mm, 305mm	4	1	4932480640	4058546409258	47,90 €	57,48 €



## 3/8" Drehmomentschlüssel

**NEU**

- Ein kräftiges Klick sorgt für ein deutlich spürbares haptisches Feedback, das exakt signalisiert, wann das eingestellte Drehmoment erreicht ist – für maximale Präzision.
- ±3 % Genauigkeit für präzise und verlässliche Drehmomentwerte.
- 90-Zahn-Design, 4° Rückholwinkel zum leichteren Arbeiten in beengten Platzverhältnissen.
- Langlebige, kontrastreiche Markierungen für eine schnelle und einfache Ablesbarkeit.
- Geriffelter Arretierungsring am Griffende verhindert ein unbeabsichtigtes Lösen.
- Gerändelter Griff für besseren Halt und höheren Komfort.

Beschreibung	Inhalt	Bestell-einheit	Artikel-nummer	GTIN	UVP o. MwSt.	UVP inkl. MwSt.
3/8" Drehmomentschlüssel 10-50 NM	1	1	4932500850	4058546621520	174,90 €	209,88 €
3/8" Drehmomentschlüssel 20-100 NM	1	1	4932500824	4058546621261	174,90 €	209,88 €



## 3/8" Ratsche

- 90-Zahn-Design, 4° Rückholwinkel zum leichteren Arbeiten in beengten Platzverhältnissen
- Schlanker Profilkopf mit Richtungsknopf für leichteren Zugang
- Verfügbare Größen: Kompakt (127mm), Standard (216mm), Lang (305mm).

Beschreibung	Länge (mm)	Inhalt	Bestell-einheit	Artikel-nummer	GTIN	UVP o. MwSt.	UVP inkl. MwSt.
① 3/8" Kompakt-Ratsche	127	1	1	4932479650	4058546374440	40,90 €	49,08 €
② 3/8" Ratsche	216	1	1	4932499524	4058546566883	44,80 €	53,76 €
③ 3/8" Ratsche lang	305	1	1	4932479651	4058546374457	49,60 €	59,52 €



## 3/8" Gelenk-Ratsche

- 90-Zahn-Design, 4° Rückholwinkel zum leichteren Arbeiten in beengten Platzverhältnissen.
- Vielseitiger, arretierbarer Schwenkkopf: Umschalten zwischen sieben Feststellpositionen und frei beweglichem Kopf.
- Schlanker Profilkopf mit bündigem Richtungshebel für ungestörten Zugang zum Werkstück.
- Standard- und Langversion für optimales Arbeiten in engen Bauräumen oder für zusätzliche Hebelkraft.

Beschreibung	Länge (mm)	Inhalt	Bestell-einheit	Artikel-nummer	GTIN	UVP o. MwSt.	UVP inkl. MwSt.
3/8" Gelenk-Ratsche	216	1	1	4932479652	4058546374464	68,90 €	82,68 €
3/8" Gelenk-Ratsche lang	305	1	1	4932479653	4058546374471	72,90 €	87,48 €



## 3/8" Steckschlüsseinsatz 6-kant verchromt

- FOUR FLAT™ Anti-Roll-Design.
- FOUR FLAT™ Design zum Ansetzen von Schraubenschlüsseln.
- Gestempelte Größen zur einfachen Identifizierung.
- Verchromt.



Beschreibung	Breite (mm)	Ø (mm)	Länge (mm)	Inhalt	Bestell- einheit	Artikel- nummer	GTIN	UVP o. MwSt.	UVP inkl. MwSt.
3/8" Steckschlüsseinsatz 6 mm	14.3	10.3	28	1	1	4932478336	4058546345273	5,60 €	6,72 €
3/8" Steckschlüsseinsatz 7 mm	14.3	10.9	28	1	1	4932478337	4058546345280	5,60 €	6,72 €
3/8" Steckschlüsseinsatz 8 mm	14.3	12	28	1	1	4932478338	4058546345297	5,60 €	6,72 €
3/8" Steckschlüsseinsatz 9 mm	14.3	13.3	28	1	1	4932478339	4058546345303	5,60 €	6,72 €
3/8" Steckschlüsseinsatz 10 mm	14.3	14.8	28	1	1	4932478340	4058546345310	5,60 €	6,72 €
3/8" Steckschlüsseinsatz 11 mm	14.3	16.3	28	1	1	4932478341	4058546345327	5,60 €	6,72 €
3/8" Steckschlüsseinsatz 12 mm	14.3	17.8	28	1	1	4932478342	4058546345334	5,60 €	6,72 €
3/8" Steckschlüsseinsatz 13 mm	15.9	18.3	28	1	1	4932478343	4058546345341	6,20 €	7,44 €
3/8" Steckschlüsseinsatz 14 mm	15.9	19.8	28	1	1	4932478344	4058546345358	6,20 €	7,44 €
3/8" Steckschlüsseinsatz 15 mm	17	21.3	28	1	1	4932478345	4058546345365	6,20 €	7,44 €
3/8" Steckschlüsseinsatz 16 mm	17.5	22	28	1	1	4932478346	4058546345372	6,80 €	8,16 €
3/8" Steckschlüsseinsatz 17 mm	19	23.8	28	1	1	4932478347	4058546345389	6,80 €	8,16 €
3/8" Steckschlüsseinsatz 18 mm	20	24.3	28	1	1	4932478348	4058546345396	7,50 €	9,00 €
3/8" Steckschlüsseinsatz 19 mm	20	25.8	28	1	1	4932478349	4058546345402	7,50 €	9,00 €
3/8" Steckschlüsseinsatz 20 mm	22.7	27.8	30	1	1	4932479996	4058546377908	7,50 €	9,00 €
3/8" Steckschlüsseinsatz 21 mm	22.7	27.8	30	1	1	4932479997	4058546377915	7,50 €	9,00 €
3/8" Steckschlüsseinsatz 22 mm	23.7	29.8	30	1	1	4932479998	4058546377922	7,80 €	9,36 €
3/8" Steckschlüsseinsatz 23 mm	26.7	31.8	30	1	1	4932479999	4058546377939	8,10 €	9,72 €
3/8" Steckschlüsseinsatz 24 mm	26.7	31.8	30	1	1	4932480000	4058546377946	8,10 €	9,72 €
3/8" Steckschlüsseinsatz lang 6 mm	14	10.3	63	1	1	4932478350	4058546345419	4,80 €	5,76 €
3/8" Steckschlüsseinsatz lang 7 mm	14	10.9	63	1	1	4932478351	4058546345426	4,80 €	5,76 €
3/8" Steckschlüsseinsatz lang 8 mm	14	12	63	1	1	4932478352	4058546345433	6,60 €	7,92 €
3/8" Steckschlüsseinsatz lang 9 mm	14	13.3	63	1	1	4932478353	4058546345440	6,60 €	7,92 €
3/8" Steckschlüsseinsatz lang 10 mm	14	14.5	63	1	1	4932478354	4058546345457	6,60 €	7,92 €
3/8" Steckschlüsseinsatz lang 11 mm	14	16.8	63	1	1	4932478355	4058546345464	6,60 €	7,92 €
3/8" Steckschlüsseinsatz lang 12 mm	14	17.3	63	1	1	4932478356	4058546345471	6,60 €	7,92 €
3/8" Steckschlüsseinsatz lang 13 mm	16	18.8	63	1	1	4932478357	4058546345488	7,00 €	8,40 €
3/8" Steckschlüsseinsatz lang 14 mm	17	19.8	63	1	1	4932478358	4058546345495	7,00 €	8,40 €
3/8" Steckschlüsseinsatz lang 15 mm	18	21.3	63	1	1	4932478359	4058546345501	7,00 €	8,40 €
3/8" Steckschlüsseinsatz lang 16 mm	19	21.8	63	1	1	4932478360	4058546345518	8,00 €	9,60 €
3/8" Steckschlüsseinsatz lang 17 mm	21	23.8	63	1	1	4932478361	4058546345525	8,00 €	9,60 €
3/8" Steckschlüsseinsatz lang 18 mm	21	24.3	63	1	1	4932478362	4058546345532	8,40 €	10,08 €
3/8" Steckschlüsseinsatz lang 19 mm	22	25.8	63	1	1	4932478363	4058546345549	8,40 €	10,08 €
3/8" Steckschlüsseinsatz lang 20 mm	22.7	27.8	63	1	1	4932480001	4058546377953	8,50 €	10,20 €
3/8" Steckschlüsseinsatz lang 21 mm	22.7	27.8	63	1	1	4932480002	4058546377960	8,50 €	10,20 €
3/8" Steckschlüsseinsatz lang 22 mm	23.7	29.8	63	1	1	4932480003	4058546377977	8,70 €	10,44 €
3/8" Steckschlüsseinsatz lang 23 mm	26.7	31.8	63	1	1	4932480004	4058546377984	9,00 €	10,80 €
3/8" Steckschlüsseinsatz lang 24 mm	26.7	31.8	63	1	1	4932480005	4058546377991	9,00 €	10,80 €

## 3/8" Steckschlüsseinsatz-Set 6-kant

- FOUR FLAT<sup>™</sup> Anti-Roll-Design.
- FOUR FLAT<sup>™</sup> Design zum Ansetzen von Schraubenschlüsseln.
- Gestempelte Größen zur leichten Identifizierung.
- Verchromte Steckschlüsseinsätze.
- Inklusive Aufbewahrungsschiene für einfache Werkzeugorganisation.

	Beschreibung	Höhe (mm)	Länge (mm)	Inhalt	Bestell-einheit	Artikel-nummer	GTIN	UVP o. MwSt.	UVP inkl. MwSt.
①	3/8" Steckschlüsseinsatz-Set, metrisch, 10-teilig	44	273	10	1	4932492507	4058546418748	39,90 €	47,88 €
②	3/8" Steckschlüsseinsatz-Set, zöllig, 10-teilig	44	273	10	1	4932492508	4058546418755	42,90 €	51,48 €
③	3/8" Steckschlüsseinsatz-Set, lang, metrisch, 10-teilig	77	273	10	1	4932492509	4058546418762	62,50 €	75,00 €
④	3/8" Steckschlüsseinsatz-Set, lang, zöllig, 10-teilig	77	273	10	1	4932492510	4058546418779	66,90 €	80,28 €

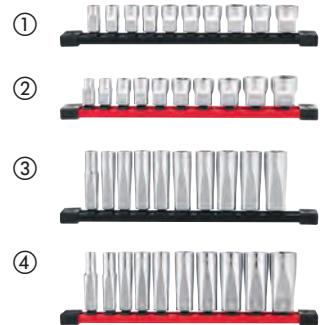

## 3/8" Steckschlüsseinsatz für Zündkerzen

- Magnet- oder Gummihalterung reduziert Verschleiß und ermöglicht sicheren Halt.
- Gestempelte Größen für gute Identifizierung.
- Geriffelter Greifbereich für mehr Grip bei Arbeiten mit den Händen.
- Kugelsicherung.



	Beschreibung	Länge (mm)	Ø (mm)	Inhalt	Bestell-einheit	Artikel-nummer	GTIN	UVP o. MwSt.	UVP inkl. MwSt.
	3/8" Steckschlüsseinsatz für Zündkerzen 9/16"	68	14.29	1	1	4932480674	4058546409593	19,90 €	23,88 €
	3/8" Steckschlüsseinsatz für Zündkerzen 14mm	68	14	1	1	4932480679	4058546409647	19,90 €	23,88 €
	3/8" Steckschlüsseinsatz für Zündkerzen 3/8"	68	16	1	1	4932480676	4058546409616	23,90 €	28,68 €
	3/8" Steckschlüsseinsatz für Zündkerzen 3/8" magnetisch	68	16	1	1	4932480675	4058546409609	22,90 €	27,48 €
	3/8" Steckschlüsseinsatz für Zündkerzen 18mm	68	18	1	1	4932480680	4058546409654	22,90 €	27,48 €
	3/8" Steckschlüsseinsatz für Zündkerzen 19/16"	68	20.8	1	1	4932480677	4058546409623	23,90 €	28,68 €
	3/8" Steckschlüsseinsatz für Zündkerzen 19/16" magnetisch	68	20.8	1	1	4932480678	4058546409630	24,90 €	29,88 €



**3/8" metrische Standard 12-kant Steckschlüsseleinsätze****NEU**

- FOUR FLAT™ Seiten mit Anti- Roll Design.
- FOUR FLAT™ Seiten, ideal auch zum Ansetzen von Schraubenschlüsseln.
- Gestempelte Größen zur einfachen Identifizierung.
- Verchromt für einfache Reinigung und Korrosionsschutz.
- Verfügbare Größen: 8-19 mm
- Verfügbare Sets: 12 teilig



Beschreibung	Inhalt	Bestell- einheit	Artikel- nummer	GTIN	UVP o. MwSt.	UVP inkl. MwSt.
3/8" 12-kant, metrisch Standard Steckschlüssel - 8 mm	1	1	4932498800	4058546526696	5,60 €	6,72 €
3/8" 12-kant, metrisch Standard Steckschlüssel - 9 mm	1	1	4932498801	4058546526702	5,60 €	6,72 €
3/8" 12-kant, metrisch Standard Steckschlüssel - 10 mm	1	1	4932498802	4058546526719	5,60 €	6,72 €
3/8" 12-kant, metrisch Standard Steckschlüssel - 11 mm	1	1	4932498803	4058546526726	5,60 €	6,72 €
3/8" 12-kant, metrisch Standard Steckschlüssel - 12 mm	1	1	4932498804	4058546526733	5,60 €	6,72 €
3/8" 12-kant, metrisch Standard Steckschlüssel - 13 mm	1	1	4932498805	4058546526740	6,20 €	7,44 €
3/8" 12-kant, metrisch Standard Steckschlüssel - 14 mm	1	1	4932498806	4058546526757	6,20 €	7,44 €
3/8" 12-kant, metrisch Standard Steckschlüssel - 15 mm	1	1	4932498807	4058546526764	6,20 €	7,44 €
3/8" 12-kant, metrisch Standard Steckschlüssel - 16 mm	1	1	4932498808	4058546526771	6,80 €	8,16 €
3/8" 12-kant, metrisch Standard Steckschlüssel - 17 mm	1	1	4932498809	4058546526788	6,80 €	8,16 €
3/8" 12-kant, metrisch Standard Steckschlüssel - 18 mm	1	1	4932498810	4058546526795	7,50 €	9,00 €
3/8" 12-kant, metrisch Standard Steckschlüssel - 19 mm	1	1	4932498811	4058546526801	7,50 €	9,00 €
<b>12 teiliges 3/8" 12-kant Standard Steckschlüssel Set - metrisch</b>						
3/8" 12-kant Standard Steckschlüssel: 8 mm, 9 mm, 10 mm, 11 mm, 12 mm, 13 mm, 14 mm, 15 mm, 16 mm, 17 mm, 18 mm, 19 mm	12	1	4932498795	4058546526641	65,90 €	79,08 €

**3/8" metrische, lange 12-kant Steckschlüsseleinsätze****NEU**

- FOUR FLAT™ Seiten mit Anti- Roll Design.
- FOUR FLAT™ Seiten, ideal auch zum Ansetzen von Schraubenschlüsseln.
- Gestempelte Größen zur einfachen Identifizierung.
- Verchromt für einfache Reinigung und Korrosionsschutz.
- Verfügbare Größen: 8-19 mm
- Verfügbare Sets: 12 teilig



Beschreibung	Inhalt	Bestell- einheit	Artikel- nummer	GTIN	UVP o. MwSt.	UVP inkl. MwSt.
3/8" 12-kant, metrisch, lang Steckschlüssel - 8 mm	1	1	4932498812	4058546526818	8,90 €	10,68 €
3/8" 12-kant, metrisch, lang Steckschlüssel - 9 mm	1	1	4932498813	4058546526825	8,90 €	10,68 €
3/8" 12-kant, metrisch, lang Steckschlüssel - 10 mm	1	1	4932498814	4058546526832	8,90 €	10,68 €
3/8" 12-kant, metrisch, lang Steckschlüssel - 11 mm	1	1	4932498815	4058546526849	8,90 €	10,68 €
3/8" 12-kant, metrisch, lang Steckschlüssel - 12 mm	1	1	4932498816	4058546526856	8,90 €	10,68 €
3/8" 12-kant, metrisch, lang Steckschlüssel - 13 mm	1	1	4932498817	4058546526863	9,50 €	11,40 €
3/8" 12-kant, metrisch, lang Steckschlüssel - 14 mm	1	1	4932498818	4058546526870	9,50 €	11,40 €
3/8" 12-kant, metrisch, lang Steckschlüssel - 15 mm	1	1	4932498819	4058546526887	9,50 €	11,40 €
3/8" 12-kant, metrisch, lang Steckschlüssel - 16 mm	1	1	4932498820	4058546526894	10,80 €	12,96 €
3/8" 12-kant, metrisch, lang Steckschlüssel - 17 mm	1	1	4932498821	4058546526900	10,80 €	12,96 €
3/8" 12-kant, metrisch, lang Steckschlüssel - 18 mm	1	1	4932498822	4058546526917	11,30 €	13,56 €
3/8" 12-kant, metrisch, lang Steckschlüssel - 19 mm	1	1	4932498823	4058546526924	11,30 €	13,56 €
<b>12 teiliges 3/8" 12-kant, lange Steckschlüssel-Set</b>						
3/8" 12-kant, lange Steckschlüssel: 8 mm, 9 mm, 10 mm, 11 mm, 12 mm, 13 mm, 14 mm, 15 mm, 16 mm, 17 mm, 18 mm, 19 mm	12	1	4932498796	4058546526658	99,90 €	119,88 €



## 3/8" E-TX-Steckschlüsseinsatz

- FOUR FLAT<sup>™</sup> Anti-Roll-Design verhindert wegrollen.
- FOUR FLAT<sup>™</sup> Design zum Ansetzen von Schraubenschlüsseln.
- Gestempelte Größen zur leichten Identifizierung.
- Verchromt - für einfache Reinigung und als Korrosionsschutz.
- Verfügbare Größen: E12, E14, E16.



Beschreibung	Inhalt	Bestell-einheit	Artikel-nummer	GTIN	UVP o. MwSt.	UVP inkl. MwSt.
3/8" E12 E-TX-Steckschlüsseinsatz	1	1	4932498852	4058546527211	8,20 €	9,84 €
3/8" E14 E-TX-Steckschlüsseinsatz	1	1	4932498853	4058546527228	8,20 €	9,84 €
3/8" E16 E-TX-Steckschlüsseinsatz	1	1	4932498854	4058546527235	8,20 €	9,84 €

## 3/8" Steckschlüsseinsatz für Zündkerzen Set, 4-teilig

- Mehrkomponentige Gummihalterung reduziert Abnutzung und ermöglicht sicheren Halt.
- Gestempelte Größen zur einfachen Identifizierung.
- Geriffelter Greifbereich für mehr Grip bei Arbeiten mit den Händen.
- Kugelsicherung für sicheren Halt.



Beschreibung	Bestell-einheit	Inhalt	Artikel-nummer	GTIN	UVP o. MwSt.	UVP inkl. MwSt.
3/8" Steckschlüsseinsatz für Zündkern Set, 4-teilig	1	1	4932498383	4058546522520	69,90 €	83,88 €

## 3/8" TX Bit-Steckschlüsseinsatz

- FOUR FLAT<sup>™</sup> Design zum Ansetzen von Schraubenschlüsseln.
- Schlankes Design für idealen Zugang in enge Bauräume.
- Die Fertigungsweise aus einem Stück erhöht die Haltbarkeit bei Anwendungen mit hohem Drehmoment.
- Gestempelte Größen zur einfachen Identifizierung.



Beschreibung	Gesamtlänge (mm)	Inhalt	Bestell-einheit	Artikel-nummer	GTIN	UVP o. MwSt.	UVP inkl. MwSt.
3/8" TX10 Bit-Steckschlüsseinsatz	45	1	1	4932480800	4058546410858	12,50 €	15,00 €
3/8" TX15 Bit-Steckschlüsseinsatz	45	1	1	4932480801	4058546410865	12,50 €	15,00 €
3/8" TX20 Bit-Steckschlüsseinsatz	45	1	1	4932480802	4058546410872	12,50 €	15,00 €
3/8" TX25 Bit-Steckschlüsseinsatz	45	1	1	4932480803	4058546410889	12,50 €	15,00 €
3/8" TX27 Bit-Steckschlüsseinsatz	45	1	1	4932480804	4058546410896	12,50 €	15,00 €
3/8" TX30 Bit-Steckschlüsseinsatz	45	1	1	4932480805	4058546410902	13,50 €	16,20 €
3/8" TX40 Bit-Steckschlüsseinsatz	50	1	1	4932480806	4058546410919	13,50 €	16,20 €
3/8" TX45 Bit-Steckschlüsseinsatz	50	1	1	4932480807	4058546410926	13,50 €	16,20 €
3/8" TX47 Bit-Steckschlüsseinsatz	50	1	1	4932480808	4058546410933	13,50 €	16,20 €
3/8" TX50 Bit-Steckschlüsseinsatz	50	1	1	4932480809	4058546410940	14,50 €	17,40 €
3/8" TX55 Bit-Steckschlüsseinsatz	55	1	1	4932480810	4058546410957	14,50 €	17,40 €
3/8" TX60 Bit-Steckschlüsseinsatz	50	1	1	4932480811	4058546410964	14,50 €	17,40 €
<b>3/8" TX Bit-Steckschlüsseinsatz Set, 10-teilig</b>							
TX20, TX 25, TX 27, TX 30, TX 40, TX 45, TX 47, TX 50, TX 55, TX 60		10	1	4932480564	4058546408497	59,90 €	71,88 €

## 3/8" Innensechskant Bit-Steckschlüsseinsatz

- FOUR FLAT™ Design zum Ansetzen von Schraubenschlüsseln.
- Schlankes Design für idealen Zugang in enge Bauräume.
- Die Fertigungsweise aus einem Stück erhöht die Haltbarkeit bei Anwendungen mit hohem Drehmoment.
- Gestempelte Größen zur einfachen Identifizierung.



Beschreibung	Gesamtlänge (mm)	Inhalt	Bestell-einheit	Artikel-nummer	GTIN	UVP o. MwSt.	UVP inkl. MwSt.
3/8" 3 mm Innensechskant Bit-Steckschlüsseinsatz	45	1	1	4932480830	4058546411152	10,50 €	12,60 €
3/8" 4 mm Innensechskant Bit-Steckschlüsseinsatz	45	1	1	4932480831	4058546411169	10,50 €	12,60 €
3/8" 5 mm Innensechskant Bit-Steckschlüsseinsatz	45	1	1	4932480832	4058546411176	10,50 €	12,60 €
3/8" 6 mm Innensechskant Bit-Steckschlüsseinsatz	45	1	1	4932480833	4058546411183	10,50 €	12,60 €
3/8" 7 mm Innensechskant Bit-Steckschlüsseinsatz	50	1	1	4932480834	4058546411190	10,50 €	12,60 €
3/8" 8 mm Innensechskant Bit-Steckschlüsseinsatz	50	1	1	4932480835	4058546411206	10,50 €	12,60 €
3/8" 9 mm Innensechskant Bit-Steckschlüsseinsatz	50	1	1	4932480836	4058546411213	10,50 €	12,60 €
3/8" 10 mm Innensechskant Bit-Steckschlüsseinsatz	50	1	1	4932480837	4058546411220	13,90 €	16,68 €
3/8" 11 mm Innensechskant Bit-Steckschlüsseinsatz	55	1	1	4932480838	4058546411237	13,90 €	16,68 €
3/8" 12 mm Innensechskant Bit-Steckschlüsseinsatz	55	1	1	4932480839	4058546411244	13,90 €	16,68 €
3/8" 13 mm Innensechskant Bit-Steckschlüsseinsatz	55	1	1	4932480840	4058546411251	13,90 €	16,68 €
3/8" 14 mm Innensechskant Bit-Steckschlüsseinsatz	55	1	1	4932480841	4058546411268	13,90 €	16,68 €
3/8" Innensechskant Bit-Steckschlüsseinsatz Set, 11-teilig 4 mm, 5 mm, 6 mm, 7 mm, 8 mm, 9 mm, 10 mm, 11 mm, 12 mm, 13 mm, 14 mm		11	1	4932480567	4058546408527	69,90 €	83,88 €

## 3/8" Adapter

- FOUR FLAT™ Anti-Roll-Design.
- FOUR FLAT™ Design zum Ansetzen von Schraubenschlüsseln.
- Zur Umwandlung der Antriebsgröße, ermöglicht die Verwendung mit einer größeren Anzahl von Steckschlüsseln.
- Gestempelte Größenangabe zur leichten Identifizierung.
- Verchromt.



Beschreibung	Inhalt	Bestell-einheit	Artikel-nummer	GTIN	UVP o. MwSt.	UVP inkl. MwSt.
3/8" Adapter - 3/8" auf 1/2"	1	1	4932480647	4058546409326	15,90 €	19,08 €
3/8" Adapter - 3/8" auf 1/4"	1	1	4932480648	4058546409333	13,80 €	16,56 €

## 3/8" Universalgelenk

- Das Universalgelenk erleichtert den Zugang zu schwer zugänglichen Stellen, so dass alle Arbeiten sowohl in der Garage als auch auf der Baustelle erledigt werden können.
- Die Kugelsicherung hält den Steckschlüsseinsatz sicher auf dem Adapter.
- Verchromt.



Beschreibung	Inhalt	Bestell-einheit	Artikel-nummer	GTIN	UVP o. MwSt.	UVP inkl. MwSt.
3/8" Universalgelenk	1	1	4932480940	4058546412258	26,90 €	32,28 €

## 3/8" Bit-Halter

- Kugelsicherung für sicheren Halt der Bits.
- Hochwertige Verchromung für zuverlässigen Rostschutz.
- 1/4" Bit-Aufnahme für das Arbeiten mit den gängigsten Bit-Größen.



Beschreibung	Inhalt	Bestell-einheit	Artikel-nummer	GTIN	UVP o. MwSt.	UVP inkl. MwSt.
3/8" Bit-Halter 1/4" Bits	1	1	4932493962	4058546511227	10,90 €	13,08 €

## 3/8" Verlängerungen

- Präzise Rändelung am Schaft für bessere Kontrolle beim Einschrauben von Hand.
- Gestempelte Größenangabe zur einfachen Identifizierung.
- Verchromt.



Beschreibung	Inhalt	Bestell-einheit	Artikel-nummer	GTIN	UVP o. MwSt.	UVP inkl. MwSt.
3/8" 38 mm Verlängerung	1	1	4932480911	4058546411961	14,90 €	17,88 €
3/8" 76 mm Verlängerung	1	1	4932480912	4058546411978	16,90 €	20,28 €
3/8" 152 mm Verlängerung	1	1	4932480913	4058546411985	19,50 €	23,40 €
3/8" 356 mm Verlängerung	1	1	4932480914	4058546411992	25,50 €	30,60 €
3/8" Verlängerungs-Set, 4-teilig 38 mm, 76 mm, 152 mm, 356 mm	4	1	4932480638	4058546409234	59,90 €	71,88 €



## 3/8" Verlängerungen, verriegelbar

**NEU**

- Steckschlüsseinsatz sicher in Position.
- Geriffelter Greifbereich für mehr Grip bei Arbeiten mit den Händen.
- Hochwertige Verchromung bietet idealen Rostschutz.
- Gestempelte Größenangabe für gute Identifizierung.

Beschreibung	Inhalt	Bestell-einheit	Artikel-nummer	GTIN	UVP o. MwSt.	UVP inkl. MwSt.
3/8" Verlängerung 76mm, verriegelbar	1	1	4932480933	4058546412180	17,50 €	21,00 €
3/8" Verlängerung 152mm, verriegelbar	1	1	4932480934	4058546412197	19,90 €	23,88 €
3/8" Verlängerung 254mm, verriegelbar	1	1	4932480935	4058546412203	23,90 €	28,68 €
3/8" Verlängerrungs-Set, verriegelbar, 3-teilig 76mm, 152mm, 254mm	3	1	4932480644	4058546409296	44,90 €	53,88 €



## 3/8" Verlängerungen, schwenkbar

- Die Schwenkfunktion bietet idealen Zugang in enge Bauräume und kann auch als Standardverlängerung verwendet werden.
- Geriffelter Greifbereich für mehr Grip bei Arbeiten mit den Händen.
- Hochwertige Verchromung bietet idealen Rostschutz.
- Gestempelte Größenangabe für gute Identifizierung.



Beschreibung	Inhalt	Bestell-einheit	Artikel-nummer	GTIN	UVP o. MwSt.	UVP inkl. MwSt.
3/8" Verlängerung 76mm, schwenkbar	1	1	4932480923	4058546412081	18,90 €	22,68 €
3/8" Verlängerung 152mm, schwenkbar	1	1	4932480924	4058546412098	21,90 €	26,28 €
3/8" Verlängerung 254mm, schwenkbar	1	1	4932480925	4058546412104	28,90 €	34,68 €
3/8" Verlängerung 305mm, schwenkbar	1	1	4932480926	4058546412111	29,90 €	35,88 €
3/8" Verlängerungs-Set, schwenkbar, 4-teilig 76mm, 152mm, 254mm, 305mm	4	1	4932480641	4058546409265	71,90 €	86,28 €



## 1/2" Drehmomentschlüssel

**NEU**

- Ein kräftiges Klick sorgt für ein deutlich spürbares haptisches Feedback, das exakt signalisiert, wann das eingestellte Drehmoment erreicht ist – für maximale Präzision.
- ±3 % Genauigkeit für präzise und verlässliche Drehmomentwerte.
- 90-Zahn-Design, 4° Rückholwinkel zum leichteren Arbeiten in beengten Platzverhältnissen.
- Langlebige, kontrastreiche Markierungen für eine schnelle und einfache Ablesbarkeit.
- Geriffelter Arretierungsring am Griffende verhindert ein unbeabsichtigtes Lösen.
- Gerändelter Griff für besseren Halt und höheren Komfort.



Beschreibung	Inhalt	Bestell-einheit	Artikel-nummer	GTIN	UVP o. MwSt.	UVP inkl. MwSt.
1/2" Drehmomentschlüssel 40-200 NM	1	1	4932500851	4058546621537	199,90 €	239,88 €
1/2" Drehmomentschlüssel 60-340 NM	1	1	4932500825	4058546621278	239,90 €	287,88 €

## 1/2" Ratsche

- 90-Zahn-Design mit 4° Rückholwinkel zum leichteren Arbeiten in beengten Platzverhältnissen.
- Schlanker Profilkopf mit Richtungsknopf für leichteren Zugang.

Beschreibung	Länge (mm)	Inhalt	Bestell-einheit	Artikel-nummer	GTIN	UVP o. MwSt.	UVP inkl. MwSt.
1/2" Ratsche	286	1	1	4932471865	4058546297640	47,30 €	56,76 €
1/2" Ratsche lang	457	1	1	4932479654	4058546374488	80,90 €	97,08 €



## 1/2" Gelenk-Ratsche

- 90-Zahn-Design, 4° Rückholwinkel zum leichteren Arbeiten in beengten Platzverhältnissen.
- Vielseitiger, arretierbarer Schwenkkopf: Umschalten zwischen sieben Feststellpositionen und frei beweglichem Kopf.
- Schlanker Profilkopf mit bündigem Richtungshebel für ungestörten Zugang zum Werkstück.

Beschreibung	Länge (mm)	Inhalt	Bestell-einheit	Artikel-nummer	GTIN	UVP o. MwSt.	UVP inkl. MwSt.
1/2" Gelenk-Ratsche	286	1	1	4932479655	4058546374495	79,90 €	95,88 €
1/2" Gelenk-Ratsche lang	457	1	1	4932479656	4058546374501	89,90 €	107,88 €



## 1/2" Adapter

- FOUR FLAT™ Anti-Roll-Design.
- FOUR FLAT™ Design zum Ansetzen von Schraubenschlüsseln.
- Zur Umwandlung der Antriebsgröße, ermöglicht die Verwendung mit einer größeren Anzahl von Steckschlüsseln.
- Gestempelte Größenangabe zur einfachen Identifizierung.
- Verchromt.



Beschreibung	Inhalt	Bestell-einheit	Artikel-nummer	GTIN	UVP o. MwSt.	UVP inkl. MwSt.
1/2" Adapter - 1/2" auf 3/8"	1	1	4932480649	4058546409340	16,60 €	19,92 €

## 1/2" Steckschlüsseleinsätze

- FOUR FLAT<sup>™</sup> Anti-Roll-Design.
- FOUR FLAT<sup>™</sup> Design zum Ansetzen von Schraubenschlüsseln.
- Gestempelte Größen zur einfachen Identifizierung.
- Verchromt.



Beschreibung	Breite (mm)	Ø (mm)	Länge (mm)	Inhalt	Bestell- einheit	Artikel- nummer	GTIN	UVP o. MwSt.	UVP inkl. MwSt.
1/2" Steckschlüsseleinsatz 8 mm	17.7	13.7	38	1	1	4932480006	4058546378004	8,00 €	9,60 €
1/2" Steckschlüsseleinsatz 9 mm	17.7	14.2	38	1	1	4932480007	4058546378011	8,00 €	9,60 €
1/2" Steckschlüsseleinsatz 10 mm	18.8	15.3	38	1	1	4932480008	4058546378028	7,80 €	9,36 €
1/2" Steckschlüsseleinsatz 11 mm	18.8	16.8	38	1	1	4932480009	4058546378035	7,80 €	9,36 €
1/2" Steckschlüsseleinsatz 12 mm	18.8	17.8	38	1	1	4932480010	4058546378042	7,80 €	9,36 €
1/2" Steckschlüsseleinsatz 13 mm	18.8	19	38	1	1	4932480011	4058546378059	7,80 €	9,36 €
1/2" Steckschlüsseleinsatz 14 mm	18.8	20.3	38	1	1	4932480012	4058546378066	7,80 €	9,36 €
1/2" Steckschlüsseleinsatz 15 mm	18.8	21.8	38	1	1	4932480013	4058546378073	7,80 €	9,36 €
1/2" Steckschlüsseleinsatz 16 mm	18.8	21.8	38	1	1	4932480014	4058546378080	7,80 €	9,36 €
1/2" Steckschlüsseleinsatz 17 mm	19.4	23.8	38	1	1	4932480015	4058546378097	8,90 €	10,68 €
1/2" Steckschlüsseleinsatz 18 mm	20.5	25.8	38	1	1	4932480016	4058546378103	10,00 €	12,00 €
1/2" Steckschlüsseleinsatz 19 mm	20.5	25.8	38	1	1	4932480017	4058546378110	10,00 €	12,00 €
1/2" Steckschlüsseleinsatz 20 mm	22.1	27.8	38	1	1	4932480018	4058546378127	10,00 €	12,00 €
1/2" Steckschlüsseleinsatz 21 mm	22.1	27.8	38	1	1	4932480019	4058546378134	10,00 €	12,00 €
1/2" Steckschlüsseleinsatz 22 mm	23.3	29.8	38	1	1	4932480020	4058546378141	10,30 €	12,36 €
1/2" Steckschlüsseleinsatz 23 mm	25.3	31.8	39	1	1	4932480021	4058546378158	10,50 €	12,60 €
1/2" Steckschlüsseleinsatz 24 mm	25.3	31.8	39	1	1	4932480022	4058546378165	10,50 €	12,60 €
1/2" Steckschlüsseleinsatz 25 mm	27.7	33.8	42	1	1	4932480023	4058546378172	11,10 €	13,32 €
1/2" Steckschlüsseleinsatz 26 mm	27.7	33.8	42	1	1	4932480024	4058546378189	11,70 €	14,04 €
1/2" Steckschlüsseleinsatz 27 mm	29.7	35.8	42	1	1	4932480025	4058546378196	11,90 €	14,28 €
1/2" Steckschlüsseleinsatz 28 mm	29.7	37.8	42	1	1	4932480026	4058546378202	13,00 €	15,60 €
1/2" Steckschlüsseleinsatz 30 mm	32.7	39.8	44	1	1	4932480027	4058546378219	13,70 €	16,44 €
1/2" Steckschlüsseleinsatz 32 mm	33.8	41.8	44	1	1	4932480028	4058546378226	14,40 €	17,28 €
1/2" Steckschlüsseleinsatz 36 mm	37.8	45.8	48	1	1	4932480029	4058546378233	17,80 €	21,36 €
1/2" Steckschlüsseleinsatz lang 10 mm	18.8	15	78	1	1	4932480030	4058546378240	11,90 €	14,28 €
1/2" Steckschlüsseleinsatz lang 11 mm	18.8	16.8	78	1	1	4932480031	4058546378257	11,90 €	14,28 €
1/2" Steckschlüsseleinsatz lang 12 mm	18.8	17.8	78	1	1	4932480032	4058546378264	11,90 €	14,28 €
1/2" Steckschlüsseleinsatz lang 13 mm	18.8	19	78	1	1	4932480033	4058546420550	11,90 €	14,28 €
1/2" Steckschlüsseleinsatz lang 14 mm	18.8	20.3	78	1	1	4932480034	4058546376048	11,90 €	14,28 €
1/2" Steckschlüsseleinsatz lang 15 mm	18.8	21.8	78	1	1	4932480035	4058546376055	11,90 €	14,28 €
1/2" Steckschlüsseleinsatz lang 16 mm	18.8	21.8	78	1	1	4932480036	4058546376062	11,90 €	14,28 €
1/2" Steckschlüsseleinsatz lang 17 mm	19.4	23.8	78	1	1	4932480037	4058546376079	12,10 €	14,52 €
1/2" Steckschlüsseleinsatz lang 18 mm	20.5	25.8	78	1	1	4932480038	4058546376086	17,80 €	21,36 €
1/2" Steckschlüsseleinsatz lang 19 mm	20.5	25.8	78	1	1	4932480039	4058546376093	18,50 €	22,20 €
1/2" Steckschlüsseleinsatz lang 20 mm	22.7	27.8	78	1	1	4932480040	4058546376109	18,90 €	22,68 €
1/2" Steckschlüsseleinsatz lang 21 mm	22.7	27.8	78	1	1	4932480041	4058546376116	18,90 €	22,68 €
1/2" Steckschlüsseleinsatz lang 22 mm	23.7	29.8	78	1	1	4932480042	4058546403270	20,10 €	24,12 €
1/2" Steckschlüsseleinsatz lang 23 mm	26.7	31.8	78	1	1	4932480043	4058546403287	21,40 €	25,68 €
1/2" Steckschlüsseleinsatz lang 24 mm	26.7	31.8	78	1	1	4932480044	4058546403294	22,60 €	27,12 €
1/2" Steckschlüsseleinsatz lang 27 mm	29.7	35.8	78	1	1	4932480045	4058546403300	24,00 €	28,80 €
1/2" Steckschlüsseleinsatz lang 30 mm	32.7	39.8	78	1	1	4932480046	4058546403317	25,50 €	30,60 €
1/2" Steckschlüsseleinsatz lang 32 mm	33.8	41.8	78	1	1	4932480047	4058546403324	26,90 €	32,28 €
1/2" Steckschlüsseleinsatz lang 36 mm	37.8	45.8	78	1	1	4932480048	4058546403331	28,70 €	34,44 €

## 1/2" Innensechskant Bit-Steckschlüsseleinsatz

- FOUR FLAT™ Design zum Ansetzen von Schraubenschlüsseln.
- Schlankes Design für idealen Zugang in enge Bauräume.
- Die Fertigungsweise aus einem Stück erhöht die Haltbarkeit bei Anwendungen mit hohem Drehmoment.
- Gestempelte Größen zur einfachen Identifizierung.



Beschreibung	Gesamtlänge (mm)	Bestell-einheit	Inhalt	Artikel-nummer	GTIN	UVP o. MwSt.	UVP inkl. MwSt.
1/2" 4 mm Innensechskant Bit-Steckschlüsseleinsatz	55	1	1	4932480842	4058546411275	13,50 €	16,20 €
1/2" 5 mm Innensechskant Bit-Steckschlüsseleinsatz	55	1	1	4932480843	4058546411282	13,50 €	16,20 €
1/2" 6 mm Innensechskant Bit-Steckschlüsseleinsatz	55	1	1	4932480844	4058546411299	13,50 €	16,20 €
1/2" 7 mm Innensechskant Bit-Steckschlüsseleinsatz	55	1	1	4932480845	4058546411305	13,50 €	16,20 €
1/2" 8 mm Innensechskant Bit-Steckschlüsseleinsatz	55	1	1	4932480846	4058546411312	13,50 €	16,20 €
1/2" 9 mm Innensechskant Bit-Steckschlüsseleinsatz	55	1	1	4932480847	4058546411329	13,50 €	16,20 €
1/2" 10 mm Innensechskant Bit-Steckschlüsseleinsatz	55	1	1	4932480848	4058546411336	13,50 €	16,20 €
1/2" 12 mm Innensechskant Bit-Steckschlüsseleinsatz	55	1	1	4932480849	4058546411343	16,50 €	19,80 €
1/2" 14 mm Innensechskant Bit-Steckschlüsseleinsatz	55	1	1	4932480850	4058546411350	16,50 €	19,80 €
1/2" 17 mm Innensechskant Bit-Steckschlüsseleinsatz	65	1	1	4932480851	4058546411367	19,50 €	23,40 €
1/2" 19 mm Innensechskant Bit-Steckschlüsseleinsatz	65	1	1	4932480852	4058546411374	19,50 €	23,40 €
1/2" Innensechskant Bit-Steckschlüsseleinsatz Set, 10-teilig		1	10	4932480853	4058546411381	99,90 €	119,88 €

## 1/2" TX Bit-Steckschlüsseleinsatz

- FOUR FLAT™ Design zum Ansetzen von Schraubenschlüsseln.
- Schlankes Design für idealen Zugang in enge Bauräume.
- Die Fertigungsweise aus einem Stück erhöht die Haltbarkeit bei Anwendungen mit hohem Drehmoment.
- Gestempelte Größen zur einfachen Identifizierung.



Beschreibung	Gesamtlänge (mm)	Bestell-einheit	Inhalt	Artikel-nummer	GTIN	UVP o. MwSt.	UVP inkl. MwSt.
1/2" TX 20 Bit-Steckschlüsseleinsatz	55	1	1	4932480812	4058546410971	14,50 €	17,40 €
1/2" TX 25 Bit-Steckschlüsseleinsatz	55	1	1	4932480813	4058546410988	14,50 €	17,40 €
1/2" TX 27 Bit-Steckschlüsseleinsatz	55	1	1	4932480814	4058546410995	14,50 €	17,40 €
1/2" TX 30 Bit-Steckschlüsseleinsatz	55	1	1	4932480815	4058546411008	14,50 €	17,40 €
1/2" TX 40 Bit-Steckschlüsseleinsatz	55	1	1	4932480816	4058546411015	16,90 €	20,28 €
1/2" TX 45 Bit-Steckschlüsseleinsatz	55	1	1	4932480817	4058546411022	16,90 €	20,28 €
1/2" TX 50 Bit-Steckschlüsseleinsatz	55	1	1	4932480818	4058546411039	16,90 €	20,28 €
1/2" TX 55 Bit-Steckschlüsseleinsatz	55	1	1	4932480819	4058546411046	20,50 €	24,60 €
1/2" TX 60 Bit-Steckschlüsseleinsatz	65	1	1	4932480820	4058546411053	20,50 €	24,60 €
1/2" TX 70 Bit-Steckschlüsseleinsatz	65	1	1	4932480821	4058546411060	20,50 €	24,60 €
1/2" TX Bit-Steckschlüsseleinsatz Set, 10-teilig		1	9	4932480822	4058546411077	99,90 €	119,88 €

## 1/2" metrische Standard 12-kant Steckschlüsseleinsätze

**NEU**

- FOUR FLAT<sup>™</sup> Seiten mit Anti- Roll Design.
- FOUR FLAT<sup>™</sup> Seiten, ideal auch zum Ansetzen von Schraubenschlüsseln.
- Gestempelte Größen zur einfachen Identifizierung.
- Verchromt für einfache Reinigung und Korrosionsschutz.
- Verfügbare Größen: 12-24 mm
- Verfügbare Sets: 13 teilig



Beschreibung	Inhalt	Bestell- einheit	Artikel- nummer	GTIN	UVP o. MwSt.	UVP inkl. MwSt.
1/2" 12-kant, metrisch, Standard Steckschlüssel - 12 mm	1	1	4932499115	4058546529840	7,80 €	9,36 €
1/2" 12-kant, metrisch, Standard Steckschlüssel - 13 mm	1	1	4932499116	4058546529857	7,80 €	9,36 €
1/2" 12-kant, metrisch, Standard Steckschlüssel - 14 mm	1	1	4932498824	4058546526931	7,80 €	9,36 €
1/2" 12-kant, metrisch, Standard Steckschlüssel - 15 mm	1	1	4932498825	4058546526948	7,80 €	9,36 €
1/2" 12-kant, metrisch, Standard Steckschlüssel - 16 mm	1	1	4932498826	4058546526955	7,80 €	9,36 €
1/2" 12-kant, metrisch, Standard Steckschlüssel - 17 mm	1	1	4932498827	4058546526962	8,90 €	10,68 €
1/2" 12-kant, metrisch, Standard Steckschlüssel - 18 mm	1	1	4932498828	4058546526979	10,00 €	12,00 €
1/2" 12-kant, metrisch, Standard Steckschlüssel - 19 mm	1	1	4932498829	4058546526986	10,00 €	12,00 €
1/2" 12-kant, metrisch, Standard Steckschlüssel - 20 mm	1	1	4932498830	4058546526993	10,00 €	12,00 €
1/2" 12-kant, metrisch, Standard Steckschlüssel - 21 mm	1	1	4932498831	4058546527006	10,00 €	12,00 €
1/2" 12-kant, metrisch, Standard Steckschlüssel - 22 mm	1	1	4932498832	4058546527013	10,30 €	12,36 €
1/2" 12-kant, metrisch, Standard Steckschlüssel - 23 mm	1	1	4932498833	4058546527020	10,50 €	12,60 €
1/2" 12-kant, metrisch, Standard Steckschlüssel - 24 mm	1	1	4932498834	4058546527037	10,50 €	12,60 €
<b>13 teiliges 1/2" Standard 12-kant Steckschlüsseleinsätze - metrisch</b>						
1/2" Standard 12-kant Steckschlüsseleinsätze: 12mm, 13mm, 14mm, 15mm, 16mm, 17mm, 18mm, 19mm, 20mm, 21mm, 22mm, 23mm, 24mm	13	1	4932498797	4058546526665	99,90 €	119,88 €

## 1/2" metrische, lange 12-kant Steckschlüsseleinsätze

**NEU**

- FOUR FLAT<sup>™</sup> Seiten mit Anti- Roll Design.
- FOUR FLAT<sup>™</sup> Seiten, ideal auch zum Ansetzen von Schraubenschlüsseln.
- Gestempelte Größen zur einfachen Identifizierung.
- Verchromt für einfache Reinigung und Korrosionsschutz.
- Verfügbare Größen: 12-24 mm
- Verfügbare Sets: 13 teilig



Beschreibung	Inhalt	Bestell- einheit	Artikel- nummer	GTIN	UVP o. MwSt.	UVP inkl. MwSt.
1/2" 12-kant, metrisch, lang Steckschlüssel - 12 mm	1	1	4932499117	4058546529864	11,90 €	14,28 €
1/2" 12-kant, metrisch, lang Steckschlüssel - 13 mm	1	1	4932499118	4058546529871	11,90 €	14,28 €
1/2" 12-kant, metrisch, lang Steckschlüssel - 14 mm	1	1	4932498835	4058546527044	11,90 €	14,28 €
1/2" 12-kant, metrisch, lang Steckschlüssel - 15 mm	1	1	4932498836	4058546527051	11,90 €	14,28 €
1/2" 12-kant, metrisch, lang Steckschlüssel - 16 mm	1	1	4932498837	4058546527068	11,90 €	14,28 €
1/2" 12-kant, metrisch, lang Steckschlüssel - 17 mm	1	1	4932498838	4058546527075	12,10 €	14,52 €
1/2" 12-kant, metrisch, lang Steckschlüssel - 18 mm	1	1	4932498839	4058546527082	17,80 €	21,36 €
1/2" 12-kant, metrisch, lang Steckschlüssel - 19 mm	1	1	4932498840	4058546527099	18,50 €	22,20 €
1/2" 12-kant, metrisch, lang Steckschlüssel - 20 mm	1	1	4932498841	4058546527105	18,90 €	22,68 €
1/2" 12-kant, metrisch, lang Steckschlüssel - 21 mm	1	1	4932498842	4058546527112	18,90 €	22,68 €
1/2" 12-kant, metrisch, lang Steckschlüssel - 22 mm	1	1	4932498843	4058546527129	20,10 €	24,12 €
1/2" 12-kant, metrisch, lang Steckschlüssel - 23 mm	1	1	4932498844	4058546527136	21,40 €	25,68 €
1/2" 12-kant, metrisch, lang Steckschlüssel - 24 mm	1	1	4932498845	4058546527143	22,60 €	27,12 €
<b>13 teiliges 1/2" lange 12-kant Steckschlüsseleinsatz-Set - metrisch</b>						
1/2" lange 12-kant Steckschlüsseleinsätze: 12mm, 13mm, 14mm, 15mm, 16mm, 17mm, 18mm, 19mm, 20mm, 21mm, 22mm, 23mm, 24mm	13	1	4932498798	4058546526672	179,90 €	215,88 €

## 1/2" E-TX-Steckschlüsseinsatz

**NEU**

- FOUR FLAT™ Anti-Roll-Design verhindert wegrollen.
- FOUR FLAT™ Design zum Ansetzen von Schraubenschlüsseln.
- Gestempelte Größen zur leichten Identifizierung.
- Verchromt - für einfache Reinigung und als Korrosionsschutz.
- Verfügbare Größen: E10, E12, E14, E16, E18, E20, E24.



Beschreibung	Inhalt	Bestell-einheit	Artikel-nummer	GTIN	UVP o. MwSt.	UVP inkl. MwSt.
1/2" E10 E-TX-Steckschlüsseinsatz	1	1	4932500314	4058546616168	9,50 €	11,40 €
1/2" E12 E-TX-Steckschlüsseinsatz	1	1	4932500315	4058546616175	11,50 €	13,80 €
1/2" E14 E-TX-Steckschlüsseinsatz	1	1	4932500316	4058546616182	12,50 €	15,00 €
1/2" E16 E-TX-Steckschlüsseinsatz	1	1	4932500317	4058546616199	12,50 €	15,00 €
1/2" E18 E-TX-Steckschlüsseinsatz	1	1	4932498855	4058546527242	12,50 €	15,00 €
1/2" E20 E-TX-Steckschlüsseinsatz	1	1	4932498856	4058546527259	12,50 €	15,00 €
1/2" E24 E-TX-Steckschlüsseinsatz	1	1	4932498858	4058546527273	14,00 €	16,80 €

## 12 teiliger 1/4", 3/8", 1/2" E-TX Steckschlüsseinsatz

**NEU**

- FOUR FLAT™ Seiten mit Anti-Roll Design.
- FOUR FLAT™ Seiten, ideal auch zum Ansetzen von Schraubenschlüsseln.
- Gestempelte Größen zur einfachen Identifizierung.
- Verchromt für einfache Reinigung und Korrosionsschutz.
- Aufbewahrungsschiene für einfache Werkzeugorganisation.



Beschreibung	Inhalt	Bestell-einheit	Artikel-nummer	GTIN	UVP o. MwSt.	UVP inkl. MwSt.
12 teiliges 1/4", 3/8", 1/2" E-TX Steckschlüsseinsatz-Set	12	1	4932498799	4058546526689	89,90 €	107,88 €
1/4": E4, E5, E6, E7, E8, E10; 3/8": E12, E14, E16; 1/2": E18, E20, E24						

## 1/2" Universalgelenk

- Verbesserte Haltbarkeit des Gelenks, um höheren Drehmomenten standzuhalten.
- Universalgelenk für bessere Zugänglichkeit, kann auch in der Standardposition verwendet werden.
- Ermöglicht den Zugang zu schwer erreichbaren Bauräumen.
- Verchromt.
- Gestempelte Größenangabe zur einfachen Identifizierung.



Beschreibung	Inhalt	Bestell-einheit	Artikel-nummer	GTIN	UVP o. MwSt.	UVP inkl. MwSt.
1/2" Universalgelenk	1	1	4932480650	4058546409357	29,50 €	35,40 €

## 1/2" Verlängerungen

- Präzise Rändelung am Schaft für bessere Kontrolle beim Einschrauben von Hand.
- Gestempelte Größenangabe zur einfachen Identifizierung.
- Verchromt.

Beschreibung	Inhalt	Bestell-einheit	Artikel-nummer	GTIN	UVP o. MwSt.	UVP inkl. MwSt.
1/2" 76 mm Verlängerung	1	1	4932480915	4058546412005	14,50 €	17,40 €
1/2" 127 mm Verlängerung	1	1	4932480916	4058546412012	15,50 €	18,60 €
1/2" 254 mm Verlängerung	1	1	4932480917	4058546412029	20,90 €	25,08 €
1/2" 381 mm Verlängerung	1	1	4932480918	4058546412036	29,90 €	35,88 €
1/2" Verlängerungs-Set, 4-teilig 76 mm, 127 mm, 254 mm, 381 mm	4	1	4932480639	4058546409241	62,90 €	75,48 €



## 1/2" Verlängerungen, verriegelbar

**NEU**

- Steckschlüsseinsatz sicher in Position.
- Geriffelter Greifbereich für mehr Grip bei Arbeiten mit den Händen.
- Hochwertige Verchromung bietet idealen Rostschutz.
- Gestempelte Größenangabe für gute Identifizierung.
- Verfügbare Größen: 76mm, 127mm, 254mm.

Beschreibung	Inhalt	Bestell-einheit	Artikel-nummer	GTIN	UVP o. MwSt.	UVP inkl. MwSt.
1/2" Verlängerung 76mm, verriegelbar	1	1	4932480936	4058546412210	20,90 €	25,08 €
1/2" Verlängerung 127mm, verriegelbar	1	1	4932480937	4058546412227	24,90 €	29,88 €
1/2" Verlängerung 254mm, verriegelbar	1	1	4932480938	4058546412234	30,90 €	37,08 €
1/2" Verlängerrungs-Set, verriegelbar, 3-teilig 76mm, 127mm, 254mm	3	1	4932480645	4058546409302	54,90 €	65,88 €



## 1/2" Verlängerungen, schwenkbar

- Die Schwenkfunktion bietet idealen Zugang in enge Bauräume und kann auch als Standardverlängerung verwendet werden.
- Geriffelter Greifbereich für mehr Grip bei Arbeiten mit den Händen.
- Hochwertige Verchromung bietet idealen Rostschutz.
- Gestempelte Größenangabe für gute Identifizierung.

Beschreibung	Inhalt	Bestell-einheit	Artikel-nummer	GTIN	UVP o. MwSt.	UVP inkl. MwSt.
1/2" in Verlängerung 76mm, schwenkbar	1	1	4932480927	4058546412128	19,90 €	23,88 €
1/2" Verlängerung 127mm, schwenkbar	1	1	4932480928	4058546412135	17,90 €	21,48 €
1/2" Verlängerung 254mm, schwenkbar	1	1	4932480929	4058546412142	23,90 €	28,68 €
1/2" Verlängerungs-Set, schwenkbar, 3-teilig 76mm, 127mm, 254mm	3	1	4932480642	4058546409272	44,50 €	53,40 €



## 1/2" Gelenkgriffe

- Für große Hebelwirkung zum Lösen festgezogener Steckschlüsseinsätze.
- 180° schwenkbarer Kopf.

Beschreibung	Gesamtlänge (mm)	Gesamtlänge (Zoll)	Artikelnummer	GTIN	UVP o. MwSt.	UVP inkl. MwSt.
1/2" Gelenkgriff (15")	380	15	4932471866	4058546297657	40,20 €	48,24 €
1/2" Gelenkgriff (24")	610	24	4932471867	4058546297664	47,30 €	56,76 €



## 1/2" Bithalter

- Kugelsicherung für sicheren Halt der Bits.
- Hochwertige Verchromung für zuverlässigen Rostschutz.
- 1/4" Bit-Aufnahme für das Arbeiten mit den gängigsten Bit-Größen.

Beschreibung	Inhalt	Bestell-einheit	Artikelnummer	GTIN	UVP o. MwSt.	UVP inkl. MwSt.
1/4" Bit-Halter für 1/2" Bits	1	1	4932493963	4058546511234	15,90 €	19,08 €



## T-Gelenkschlüssel mit schwenkbarem Steckschlüssel, metrisch

- 180° schwenkbarer Arbeitskopf für optimalen Zugang in enge Bauräume.
- Flexibler, schiebbarer Handgriff zur optimalen Anpassung an verschiedene Positionen für mehr Hebelkraft oder enge Räume.
- Steckschlüsseinsätze sind auch ideal für die Befestigung von Muttern mit längeren Schrauben.

Beschreibung	Inhalt	Bestell-einheit	Artikelnummer	GTIN	UVP o. MwSt.	UVP inkl. MwSt.
T-Gelenkschlüssel mit schwenkbarem Steckschlüssel 6 mm	1	1	4932492675	4058546475468	33,50 €	40,20 €
T-Gelenkschlüssel mit schwenkbarem Steckschlüssel 7 mm	1	1	4932492676	4058546475475	33,50 €	40,20 €
T-Gelenkschlüssel mit schwenkbarem Steckschlüssel 8 mm	1	1	4932492677	4058546475482	33,50 €	40,20 €
T-Gelenkschlüssel mit schwenkbarem Steckschlüssel 9 mm	1	1	4932492678	4058546475499	33,50 €	40,20 €
T-Gelenkschlüssel mit schwenkbarem Steckschlüssel 10 mm	1	1	4932492679	4058546475505	35,50 €	42,60 €
T-Gelenkschlüssel mit schwenkbarem Steckschlüssel 11 mm	1	1	4932492680	4058546475512	35,50 €	42,60 €
T-Gelenkschlüssel mit schwenkbarem Steckschlüssel 12 mm	1	1	4932492681	4058546475529	35,50 €	42,60 €
T-Gelenkschlüssel mit schwenkbarem Steckschlüssel 13 mm	1	1	4932492682	4058546475536	35,50 €	42,60 €
T-Gelenkschlüssel mit schwenkbarem Steckschlüssel 14 mm	1	1	4932492683	4058546475543	35,50 €	42,60 €
T-Gelenkschlüssel mit schwenkbarem Steckschlüssel 15 mm	1	1	4932492684	4058546475550	37,90 €	45,48 €
T-Gelenkschlüssel mit schwenkbarem Steckschlüssel 16 mm	1	1	4932492685	4058546475567	37,90 €	45,48 €
T-Gelenkschlüssel mit schwenkbarem Steckschlüssel 17 mm	1	1	4932492686	4058546475574	37,90 €	45,48 €
T-Gelenkschlüssel mit schwenkbarem Steckschlüssel 18 mm	1	1	4932492687	4058546475581	37,90 €	45,48 €
T-Gelenkschlüssel mit schwenkbarem Steckschlüssel 19 mm	1	1	4932492688	4058546475598	39,90 €	47,88 €
T-Gelenkschlüssel mit schwenkbarem Steckschlüssel 20 mm	1	1	4932492689	4058546475604	39,90 €	47,88 €
T-Gelenkschlüssel mit schwenkbarem Steckschlüssel 21 mm	1	1	4932492690	4058546475611	39,90 €	47,88 €
T-Gelenkschlüssel mit schwenkbarem Steckschlüssel 22 mm	1	1	4932492691	4058546475628	39,90 €	47,88 €
T-Gelenkschlüssel mit schwenkbarem Steckschlüssel 24 mm	1	1	4932492692	4058546475635	39,90 €	47,88 €
<b>T-Gelenkschlüssel mit schwenkbarem Steckschlüssel Set, 7-teilig</b>	7	1	4932492674	4058546475451	219,90 €	263,88 €
8 mm, 10 mm, 11 mm, 13 mm, 14 mm, 17 mm, 19 mm						



# GARTENWERKZEUGE



## Bypass Gartenschere

**NEU**

- Optimiertes Bypass-Klingendesign für müheloses Schneiden von bis zu 25 mm Ästen.
- Geschmiedete Klingen für leichten Schnitt bei maximaler Haltbarkeit.
- Innovative Klingenmontage hält hohen Kräften stand für sanften, gleichmäßiger Schnitt auch bei harten Ästen.
- 2-stufige Arretierung begrenzt die maximale Öffnung für schnellere Schnitte bei kleineren Ästen und reduziert dabei Handbelastung & Ermüdung.
- Ergonomisch geformter Griff sorgt für sicheren Halt und präzises Arbeiten, passend für kleine, mittlere und große Händen.



Beschreibung	Max. Ast-durchmesser (mm)	Inhalt	Bestell-einheit	Artikel-nummer	GTIN	UVP o. MwSt.	UVP inkl. MwSt.
Bypass Gartenschere 25 mm	25	1	1	4932498621	4058546524906	49,90 €	59,88 €
Bypass Gartenschere 20 mm	20	1	1	4932498622	4058546524913	43,90 €	52,68 €
Ersatzfedern Gartenscheren, 3 Stück				4932500541	4058546618438	5,90 €	7,08 €

## Bypass Astschere 50 mm

**NEU**

- Optimiertes Bypass-Klingendesign für müheloses Schneiden.
- Geschmiedete Klingen für leichten Schnitt bei maximaler Haltbarkeit.
- Leichte, robuste Aluminiumgriffe reduzieren das Gewicht bei voller Stabilität.
- Robuste 690 mm lange Hebel bieten maximale Kraft für bis zu 50 mm Äste.
- Extra langer Griffbereich für vielfältige Handpositionen.
- Ergonomische Softgrip-Auflage für maximalen Grip



Max. Astdurchmesser (mm)	Länge (cm)	Inhalt	Bestell-einheit	Artikel-nummer	GTIN	UVP o. MwSt.	UVP inkl. MwSt.
50	85	1	1	4932498625	4058546524944	89,90 €	107,88 €

## Spaltaxt

**NEU**

- Präzisionsgeschliffene Klinge für schnelleres Spalten und zum Vermeiden von Klemmen.
- Geschmiedete Klinge für maximale Haltbarkeit und langanhaltende Schärfe.
- Stahl-verstärkter Vollmetall Kern verhindert verbiegen.
- Ergonomische Softgrip-Auflage für komfortablen und ermüdungsfreien Einsatz.
- Verriegelbarer Klingenschutz für sicheren Transport.



Länge (cm)	Gewicht (kg)	Inhalt	Bestell-einheit	Artikel-nummer	GTIN	UVP o. MwSt.	UVP inkl. MwSt.
40	1.1 kg	1	1	4932498628	4058546524975	45,90 €	55,08 €
66	2.7 kg	1	1	4932498629	4058546524982	59,90 €	71,88 €

## Gartenscheren Holster

**NEU**

- Strapazierfähiges Material verhindert das Durchstechen der Klingenspitze.
- Robustes Vorderseiten-Material aus Hartkunststoff für den Außeneinsatz.
- Flexibles Rückenteil passt sich beim Tragen am Gürtel an.
- Metallclip und -schlaufe mit zu 50 mm Höhe, passend für verschiedene Gürtel- und Befestigungsgrößen.
- Universell passend für 20 und 25 mm Gartenscheren.



Beschreibung	Inhalt	Bestell-einheit	Artikel-nummer	GTIN	UVP o. MwSt.	UVP inkl. MwSt.
Gartenscheren Holster	1	1	4932498627	4058546524968	17,90 €	21,48 €

## Gartenscheren mit Holster

**NEU**

- Optimiertes Bypass-Klingendesign für müheloses Schneiden von bis zu 25 mm Ästen.
- Geschmiedete Klingen für leichten Schnitt bei maximaler Haltbarkeit.
- Innovative Klingenmontage hält hohen Kräften stand für sanften, gleichmäßiger Schnitt auch bei harten Ästen.
- 2-stufige Arretierung begrenzt die maximale Öffnung für schnellere Schnitte bei kleineren Ästen und Reduziert dabei Handbelastung & Ermüdung.
- Ergonomisch geformter Griff sorgt für sicheren Halt und präzises Arbeiten, passend für kleine, mittlere und große Hände.
- Softgrip-Auflage für Premium-Griffigkeit bei jedem Schnitt.
- Beinhaltet ein universell passendes Gartenscheren-Holster.



Max. Astdurchmesser (mm)	Inhalt	Bestell-einheit	Artikel-nummer	GTIN	UVP o. MwSt.	UVP inkl. MwSt.
20	1	1	4932499680	4058546568443	59,90 €	71,88 €
25	1	1	4932499679	4058546568436	65,90 €	79,08 €

## Handsäge gebogen

**NEU**

- Hocheffiziente Sägeblatt mit japanischem Zugschnitt-Zahnprofil für schnellere Schnitte und müheloses Arbeiten.
- Schneidet mühelos Äste mit einem Durchmesser von bis zu 200 mm.
- Vierfach geschärfte Zähne bleiben länger scharf für dauerhaft hohe Schneidleistung.
- Verchromtes Sägeblatt widersteht Rost, reduziert Reibung und sorgt für ein gleichmäßigeres, langlebigeres Arbeiten.
- Ergonomisches Softgrip-Design für maximalen Handkomfort.
- Griffwinkel optimal auf die Sägeblattposition abgestimmt, um Ermüdung beim Schneiden zu reduzieren.
- Variable Position des Scheidenclips für Rechts- oder Linkshänder.



Blattlänge [mm]	Max. Astdurchmesser (mm)	Inhalt	Bestell-einheit	Artikel-nummer	GTIN	UVP o. MwSt.	UVP inkl. MwSt.
350	200	1	1	4932498623	4058546524920	49,90 €	59,88 €

## Handsäge klappbar gebogen

**NEU**

- Hocheffiziente Sägeblatt mit japanischem Zugschnitt-Zahnprofil für schnellere Schnitte und müheloses Arbeiten.
- Schneidet mühelos Äste mit einem Durchmesser von bis zu 150 mm.
- Vierfach geschärfte Zähne bleiben länger scharf für dauerhaft hohe Schneidleistung.
- Verchromtes Sägeblatt widersteht Rost, reduziert Reibung und sorgt für ein gleichmäßigeres, langlebigeres Arbeiten.
- Ergonomisches Softgrip-Design für maximalen Handkomfort.
- Griffwinkel optimal auf die Position des Sägeblatts abgestimmt, um Ermüdung beim Schneiden zu verringern.
- Variable Arretierposition des Sägeblatts für gerade Schnitte oder Winkelschnitte in beengten Bereichen.
- Verschiedene Griffpositionen, um weiter entfernte oder nähere Äste zu erreichen.
- Klappbares Design für sichere Aufbewahrung.



Blattlänge [mm]	Max. Astdurchmesser (mm)	Inhalt	Bestell-einheit	Artikel-nummer	GTIN	UVP o. MwSt.	UVP inkl. MwSt.
250	150	1	1	4932498624	4058546524937	35,90 €	43,08 €

## Teleskop-2-in-1 Hochentaster

**NEU**

- Der 2-in-1 – Hochentaster vereint Säge & Astschere in einem Werkzeug und spart Zeit, da kein Werkzeugwechsel nötig ist.
- Säge schneidet mühelos Äste mit einem Durchmesser von bis zu 180 mm.
- Integrierte Astschere mit Seilzugmechanismus zum mühelosen Schneiden dünnerer Äste bis zu 30 mm Durchmesser.
- Vierfach geschärfte Zähne bleiben länger scharf für dauerhaft hohe Schneidleistung.
- Verchromtes Sägeblatt widersteht Rost, reduziert Reibung und sorgt für ein gleichmäßigeres, langlebigeres Arbeiten.
- Teleskopstange aus Vollaluminium, 2,1 m lang in Standardposition, entwickelt für maximale Haltbarkeit.
- Auf bis zu 4,9 m ausziehbar, um hohe Äste sicher vom Boden aus zu schneiden.
- Ergonomisches Softgrip-Design für maximalen Handkomfort.
- Optimierte Ergonomie mit ovaler Stange für besseren Halt und mehr Kontrolle.
- Schneller und einfacher Austausch des Sägeblatts.



Blattlänge [mm]	Max. Astdurchmesser (mm)	Inhalt	Bestell-einheit	Artikel-nummer	GTIN	UVP o. MwSt.	UVP inkl. MwSt.
330	180	1	1	4932498626	4058546524951	169,90 €	203,88 €

## 2,3 kg Spaltkeil

**NEU**

- Seitliche Stege erhöhen die Spalteffizienz, indem sie das Holz schneller auseinanderdrücken – für bessere Kontrolle beim Spalten großer und harter Holzstücke.
- Vollständig korrosionsbeständige Beschichtung sorgt für langanhaltende Schärfe der Klinge.
- Große Schlagfläche für maximale Aufprallenergie und höhere Arbeitseffizienz.
- 200 mm langes, 2,3 kg schweres Schmiedestahlgehäuse für hohe Haltbarkeit und Robustheit.
- **Sicherheitshinweis:** Um gefährlichen Spanabsplitterungen zu vermeiden, dürfen Spaltkeile aus Stahl nur mit Kunststoff- oder Hartholzhämmern genutzt werden.



Gewicht (kg)	Inhalt	Bestell-einheit	Artikel-nummer	GTIN	UVP o. MwSt.	UVP inkl. MwSt.
2,3	1	1	4932500679	4058546619817	24,90 €	29,88 €

## Ersatzsägeblatt Teleskop-2-in-1 Hochentaster

**NEU**

- Schneller und einfacher Austausch des Teleskop-2-in-1 Hochentaster Sägeblatts.
- Schneidet mühelos Äste mit einem Durchmesser von bis zu 180 mm.
- Vierfach geschärfte Zähne bleiben länger scharf für dauerhaft hohe Schneidleistung.
- Verchromtes Sägeblatt widersteht Rost, reduziert Reibung und sorgt für ein gleichmäßigeres, langlebigeres Arbeiten.



Blattlänge [mm]	Inhalt	Bestell-einheit	Artikel-nummer	GTIN	UVP o. MwSt.	UVP inkl. MwSt.
330	1	1	4932500540	4058546618421	45,90 €	55,08 €

# GEWERKE SETS



## PACKOUT™ Elektriker Handwerkzeug-Koffer 62 tlg.

**NEU**

- PACKOUT™ kompatibel - bietet ein Höchstmaß an Haltbarkeit und Werkzeugschutz.
- Innovatives Inlay-Design - klemmt die Werkzeuge und hält sie für optimale Organisation an Ort und Stelle.
- Kein Markenmix - einheitliches Erscheinungsbild und hochwertiges Handwerkszeug.
- Mehrere Inlays und Unterteilungen - geeignet und unbegrenzt veränderbar mit zusätzlichem Platz für das bevorzugte Handwerkszeug.
- VDE-Zangen - VDE-zertifiziert, vollständig geschmiedete Stahlkingen, gehärtet und getempert für beste Haltbarkeit.
- Tri-Lobe Schraubendreher - schlanker Schaftdurchmesser für den Zugang zu tief liegenden Schraubenanwendungen, VDE-zertifiziert.
- 1/4" Ratschen- & Steckschlüsselsatz - Ratsche mit 90 Zähnen und einem Schwenkbereich von 4°, ideal für enge Arbeitsbereiche.
- Automatische Abisolierzange - Vollautomatische, selbsteinstellende Abisolierzange für alle gängigen Litzen und Massivdrähte von 0,2 mm<sup>2</sup> bis 16 mm<sup>2</sup>.



Beschreibung	Inhalt	Bestell-einheit	Artikel-nummer	GTIN	UVP o. MwSt.	UVP inkl. MwSt.
PACKOUT™ Elektriker Handwerkzeug-Koffer 62 tlg.	62	1				
VDE-Seitenschneider 160 mm, VDE-Schwerlast-Seitenschneider 200 mm, VDE-Spitzzange 45° (rund) 205 mm, VDE-Kombizange 180 mm, VDE-Wasserpumpenzange 240 mm, Tri-Lobe VDE-Schraubendreher 0.4 x 2.5 x 75 mm, 0.6 x 3.5 x 100 mm, 1.2 x 6.5 x 150 mm, Tri-Lobe VDE-Schraubendreher PZ/SL1 x 80 mm, Spannungsprüfer 0.5 x 3 x 65 mm, Kabelabisolierer, Inbusschlüsselsatz 9-teilig, Hammer mit Hickorystiel 300 g, Taschen-Wasserwaage 10 cm, FASTBACK™ Klappmesser mit Klingomagazin, Automatische Abisolierzange, 1/4" Ratschen-Steckschlüsselsatz 38-teilig			4932499466	4058546566302	599,00 €	718,80 €

**PACKOUT™ Installateur Handwerkzeug-Koffer 74 tlg.****NEU**

- PACKOUT™ kompatibel - bietet ein Höchstmaß an Haltbarkeit und Werkzeugschutz.
- Innovatives Inlay-Design - klemmt die Werkzeuge und hält sie für optimale Organisation an Ort und Stelle.
- Kein Markenmix - einheitliches Erscheinungsbild und hochwertiges Handwerkszeug.
- Mehrere Inlays und Unterteilungen - unbegrenzt veränderbar mit zusätzlichem Platz für das bevorzugte Handwerkszeug.
- VDE-Zangen - VDE-zertifiziert, vollständig geschmiedete Stahlklingen, gehärtet und getempert für beste Haltbarkeit.
- Tri-Lobe Schraubmeißel - mit Schlagkappen für längere Lebensdauer.
- MAX BITE Ratschen Ringmaulschlüssel - 144 Ratschenzähne mit 2,5° Rückholwinkel ermöglichen den Zugang in engen Räumen.
- 1/4" Ratschen- & Steckschlüsselsatz - Ratsche mit 90 Zähnen und einem Schwenkbereich von 4°, ideal für enge Arbeitsbereiche.
- Rohrschneider 42 mm- 4 Rollen sorgen für exakte Schnitte und verhindern ein Verlaufen.



Beschreibung	Inhalt	Bestell-einheit	Artikel-nummer	GTIN	UVP o. MwSt.	UVP inkl. MwSt.
PACKOUT™ Installateur Handwerkzeug-Koffer 74 tlg.	74	1				
VDE-Seitenschneider 160 mm, VDE-Schwerlast-Seitenschneider 200 mm, VDE-Spitzzange (rund) 205 mm, VDE-Kombizange 180 mm, Verstellbare Wasserpumpenzange 250 mm, 4-in-1 Multifunktions-Abisolierzange, Tri-Lobe VDE-Schraubendreher 0.4 x 2.5 x 75 mm, 0.6 x 3.5 x 100 mm, 1.2 x 6.5 x 150 mm, Tri-Lobe Demolition Schraubendreher-Set, Spannungsprüfer 0.5 x 3 x 65 mm, MAXBITE™ Ratschen-Ringschlüssel metrisch 10 mm, 13 mm, 17 mm, 19 mm, Hammer mit Fiberglasstiel 300 g, 1/4" Ratschen-Steckschlüsselsatz, 38-teilig, FASTBACK™ Klappmesser mit Klingenmagazin, Inbusschlüssel-Satz, 9-teilig, Klappbarer TORX®-Schlüssel-Satz, 8-teilig, Rohrschneider 3,2–42 mm			4932499467	4058546566319	649,00 €	778,80 €

**PACKOUT™ Elektriker Handwerkzeug-Koffer leer****NEU**

- PACKOUT™ kompatibel - maximale Haltbarkeit & Werkzeugschutz
- Innovatives Inlay-Design für perfekte Organisation - Werkzeuge werden sicher eingespannt & fixiert
- Mehrere Inlays & Trennwände für flexible Konfiguration - viel Platz für verschiedenste Handwerkszeuge



Beschreibung	Inhalt	Bestell-einheit	Artikel-nummer	GTIN	UVP o. MwSt.	UVP inkl. MwSt.
PACKOUT™ Elektriker Handwerkzeug-Koffer leer	1	1	4932499703	4058546568672	149,00 €	178,80 €

**PACKOUT™ Installateur Handwerkzeug-Koffer leer****NEU**

- PACKOUT™ kompatibel - maximale Haltbarkeit & Werkzeugschutz
- Innovatives Inlay-Design für perfekte Organisation - Werkzeuge werden sicher eingespannt & fixiert
- Mehrere Inlays & Trennwände für flexible Konfiguration - viel Platz für verschiedenste Handwerkszeuge



Beschreibung	Inhalt	Bestell-einheit	Artikel-nummer	GTIN	UVP o. MwSt.	UVP inkl. MwSt.
PACKOUT™ Installateur Handwerkzeug-Koffer leer	1	1	4932499704	4058546568689	149,00 €	178,80 €

# PACKOUT™

Das modulare MILWAUKEE® PACKOUT™ Aufbewahrungssystem revolutioniert den Transport, die Organisation und die Lagerung von Werkzeugen. Entwickelt, um Anwendern die Möglichkeit zu geben, ein breites Sortiment an Werkzeugkisten, Organisern und Boxen individuell zu konfigurieren und zu verbinden.



BAUSTELLE



FAHRZEUG



WERKSTATT



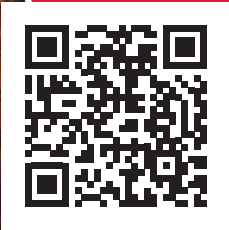

**HIER  
SCANNEN UND  
INDIVIDUELLE  
PACKOUT™  
LÖSUNGEN  
KONFIGURIEREN.**

## PACKOUT<sup>™</sup> Starter-Set 1 (3-teilig)

- 1 x PACKOUT<sup>™</sup> Trolley Koffer
- 1 x PACKOUT<sup>™</sup> Koffer groß
- 1 x PACKOUT<sup>™</sup> Koffer



Inhalt	Inhalt	Bestell- einheit	Artikel- nummer	GTIN	UVP o. MwSt.	UVP inkl. MwSt.
1 x PACKOUT <sup>™</sup> Trolley Koffer, 1 x PACKOUT <sup>™</sup> Koffer groß, 1 x PACKOUT <sup>™</sup> Koffer	3	1	4932464244	4058546221898	334,70 €	401,64 €

## PACKOUT<sup>™</sup> Automotive Set

- 1 x PACKOUT<sup>™</sup> Holz-Arbeitsplatte
- 1 x PACKOUT<sup>™</sup> Koffer mit 2 Schubladen
- 1 x PACKOUT<sup>™</sup> Koffer mit 3 Schubladen
- 1 x PACKOUT<sup>™</sup> Rollbrett



Beschreibung	Abmessungen (mm)	Inhalt	Bestell- einheit	Artikel- nummer	GTIN	UVP o. MwSt.	UVP inkl. MwSt.
PACKOUT <sup>™</sup> Automotive Set	972 x 620 x 480	4	1	4932492892	4058546477639	499,00 €	598,80 €

## PACKOUT<sup>™</sup> Starter-Set 2 (3-teilig)

- 1 x PACKOUT<sup>™</sup> Trolley Koffer
- 1 x PACKOUT<sup>™</sup> Koffer mit 2 Schubladen
- 1 x PACKOUT<sup>™</sup> Organisier Slim



Beschreibung	Inhalt	Bestell- einheit	Artikel- nummer	GTIN	UVP o. MwSt.	UVP inkl. MwSt.
PACKOUT <sup>™</sup> Starter-Set 2 (3-teilig)	3	1	4932479957	4058546377519	399,50 €	479,40 €

## PACKOUT™ Trolley-Koffer mit Schublade

- Direkter Zugriff auf das Werkzeug, auch wenn weitere PACKOUT™ Produkte darüber gestapelt sind.
- Konstruktion aus stoßfesten Polymeren - ideal für den Baustelleneinsatz.
- 113 kg Nutzlast außen.
- 68 kg Nutzlast innen.
- Metallstreben verstärken die Kofferecken.
- Robuste Ø 228 mm große Schwerlasträder.
- Lieferung mit Trennwänden und Werkzeugtrage zur besseren Organisation.
- Separate Seitenhalter passen auf Metallstreben.
- Teil des modularen PACKOUT™ Aufbewahrungssystems.

Beschreibung	Abmessungen (mm)	Inhalt	Bestell-einheit	Artikel-nummer	GTIN	UVP o. MwSt.	UVP inkl. MwSt.
PACKOUT™ Trolley-Koffer mit Schublade	550 x 610 x 480	1	1	4932498651	4058546525200	349,00 €	418,80 €



## Mechaniker PACKOUT™ Set

- Voll ausgestattetes PACKOUT™ mit allen wichtigen Werkzeugen, sauber in Schaumeinlagen platziert für optimale Organisation.
- FOUR FLAT™-Flächen an der Stecknuss verhindern Wegrollen und ermöglichen die Nutzung mit einem Schraubenschlüssel.
- 90-Zahn-Design mit 4° Rückholwinkel zum leichten Arbeiten in beengten Platzverhältnissen.
- MAX BITE™ Ringmaulschlüssel mit Maulöffnung für verringertes Abrutschen und Durchdrehen und bis zu 25% mehr Drehmoment.
- 144-Zahn-Design der Ringmaulschlüssel bieten mit 2,5° Rückholwinkel für Flexibilität auch in beengten Platzverhältnissen.

Beschreibung	Inhalt	Bestell-einheit	Artikel-nummer	GTIN	UVP o. MwSt.	UVP inkl. MwSt.
① 76-teiliges PACKOUT™ Schraubendreher-, Zangen- und Hammer-Set, gefüllt	76	1				
6-teiliges Demolitions-Set mit PACKOUT™ Schaumstoffeinlage (4932501875), 44-teiliges Schraubendreher- und Sicherungsringzangen-Set mit PACKOUT™ Schaumstoffeinlage (4932501876), 17-teiliges Haken- und Aufziehwerkzeug-Set mit PACKOUT™ Schaumstoffeinlage (4932501877), 9-teiliges Zangen-Set mit PACKOUT™ Schaumstoffeinlage (4932501878)			4932501866	4058546645823	999,90 €	1199,88 €
② 244-teiliges PACKOUT™ 1/4", 3/8" und 1/2"-Ratschen- und Steckschlüsselsatz, gefüllt	244	1				
68-teiliges 1/4"-Ratschen- und Steckschlüsselsatz mit PACKOUT™ Schaumstoffeinlage (4932501867), 67-teiliges 3/8"-Ratschen- und Steckschlüsselsatz mit PACKOUT™ Schaumstoffeinlage (4932501868), 42-teiliges 1/2"-Steckschlüsselsatz mit PACKOUT™ Schaumstoffeinlage (4932501869), 67-teiliges 1/2"-Ratschen- und Bit-Steckschlüsselsatz mit PACKOUT™ Schaumstoffeinlage (4932501870)			4932501864	4058546645809	1399,00 €	1678,80 €
③ 62-teiliges gefülltes PACKOUT™ Maul- und Ringschlüssel-Set	62	1				
19-teiliges MAX BITE Ringschlüssel-Set mit PACKOUT™ Schaumstoffeinlage (4932501871), 17-teiliges MAX BITE Ratschen-Ringschlüssel-Set mit PACKOUT™ Schaumstoffeinlage (4932501872), 12-teiliges doppelt abgewinkeltes Ringschlüssel-Set mit PACKOUT™ Schaumstoffeinlage (4932501873), 14-teiliges doppelt offenes Maulschlüssel-Set mit PACKOUT™ Schaumstoffeinlage (4932501874)			4932501865	4058546645816	1639,50 €	1967,40 €
④ 382-teiliges Mechaniker PACKOUT™ Handwerkzeug-Set	382	1				
244-teiliges PACKOUT™ 1/4-, 3/8- und 1/2"-Ratschen- und Steckschlüsselsatz, gefüllt (4932501864), 62-teiliges PACKOUT™ Maul- und Ringschlüsselsatz, gefüllt (4932501865), 76-teiliges PACKOUT™ Schraubendreher-, Zangen- und Hammer-Set, gefüllt (4932501866), PACKOUT™ Flachwagen (4932471068), PACKOUT™ anpassbare Arbeitsfläche (4932472128), PACKOUT™ seitlich montierbarer Handwerkzeughalter (4932498644), PACKOUT™ seitlich montiertes Fach (4932498647), SHOCKWAVE™ IMPACT DUTY Bit-Set (48-teilig) (4932492005)			4932501863	4058546645793	3499,00 €	4198,80 €



## PACKOUT<sup>™</sup> Trolley Koffer

- Teil des modularen PACKOUT<sup>™</sup> Aufbewahrungssystems.
- Konstruktion mit stoßfesten Polymeren - ideal für den Baustelleneinsatz.
- 113 kg Nutzlast.
- Ziehgriff mit herausziehbarer Teleskopstange in Industriequalität.
- Robuste, Ø 228 mm große Schwerlasträder.
- IP65 Schutzklasse schützt vor Staub, Wasser und Schmutz.
- Metallstreben verstärken die Kofferecken.
- Verschlüsse mit Metallschließen.
- Inklusive Werkzeugtrage.
- Einbaumöglichkeit für den ONE KEY<sup>™</sup> TICK<sup>™</sup>.



Beschreibung	Abmessungen (mm)	Inhalt	Bestell-einheit	Artikel-nummer	GTIN	UVP o. MwSt.	UVP inkl. MwSt.
PACKOUT <sup>™</sup> Trolley Koffer	530 x 561 x 472	1	1	4932464078	4058546220235	200,80 €	240,96 €



## PACKOUT<sup>™</sup> Multifunktions-Transportkarre

- Zwei integrierte PACKOUT<sup>™</sup> Befestigungen für zusätzliche Verstaunungsoptionen.
- Integrierte Halterung für lange Werkzeuge, wie z. B. Wasserwaagen.
- 180 kg Nutzlast.
- Innen liegende Räder mit 25 cm Durchmesser; Transportkarre passt leicht durch Türöffnungen.
- Klappbare Bodenplatte für einfache, platzsparende Lagerung.
- Teil des modularen PACKOUT<sup>™</sup> Aufbewahrungssystems.
- Konstruktion aus stoßfesten Polymeren - ideal für den Baustelleneinsatz.



Beschreibung	Abmessungen (mm)	Inhalt	Bestell-einheit	Artikel-nummer	GTIN	UVP o. MwSt.	UVP inkl. MwSt.
PACKOUT <sup>™</sup> Multifunktions-Transportkarre	1200 x 510 x 660	1	1	4932472131	4058546325275	269,50 €	323,40 €



## PACKOUT™ Trolley XL

- Doppelte PACKOUT™ Grundfläche ermöglicht den Transport von 2 PACKOUT™ Elementen nebeneinander.
- 23 cm große Schwerlasträder für leichten Transport auf unwegsamem Baustellengelände.
- Ziehgriff in Industriequalität für bis zu 113 kg.
- Gummidichtung im Deckel schützt vor Schäden am Werkzeug durch Wasser und Schmutz.
- Extragroßes Fassungsvermögen für Aufbewahrung großer Elektrowerkzeuge und Baumaterial.
- Konstruktion aus stoßfesten Polymeren - ideal für den Baustelleneinsatz.
- Teil des modularen PACKOUT™ Aufbewahrungssystems.

Beschreibung	Abmessungen (mm)	Inhalt	Bestell-einheit	Artikel-nummer	GTIN	UVP o. MwSt.	UVP inkl. MwSt.
PACKOUT™ Trolley XL	401 x 965 x 609	1	1	4932478161	4058546340940	313,10 €	375,72 €

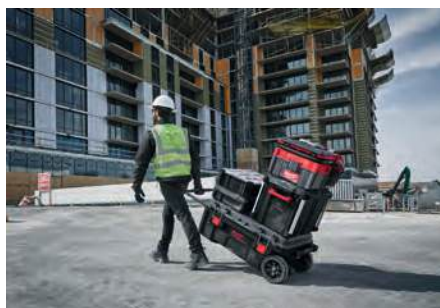

## PACKOUT™ Rollbrett

- 113 kg Nutzlast.
- Langlebige Rollen für leichtes Bewegen unter hoher Last auf der Baustelle.
- Inklusive Feststellbremse und 2 seitlichen Verriegelungen, um das Rollbrett anzuhalten und einfach PACKOUT™ Koffer und Taschen zu verbinden.
- Teil des modularen PACKOUT™ Aufbewahrungssystems.

Beschreibung	Abmessungen (mm)	Inhalt	Bestell-einheit	Artikel-nummer	GTIN	UVP o. MwSt.	UVP inkl. MwSt.
PACKOUT™ Rollbrett	193 x 620 x 480	1	1	4932471068	4058546286965	122,60 €	147,12 €



## PACKOUT<sup>™</sup> Koffer

- Teil des modularen PACKOUT<sup>™</sup> Aufbewahrungssystems.
- Konstruktion mit stoßfesten Polymeren - ideal für den Baustelleneinsatz.
- IP65 Schutzklasse schützt vor Staub, Wasser und Schmutz.
- Metallstreben verstärken die Kofferecken.
- Verschlüsse mit Metallschließen.
- Inklusive zusätzlicher Boxen zum übersichtlichen Verstauen von Kleinteilen.
- Einbaumöglichkeit für den ONE KEY<sup>™</sup> TICK<sup>™</sup>.
- Zusätzlicher Metalltragegriff im Kofferdeckel zum leichteren Transport (nur beim großen Koffer).



Beschreibung	Abmessungen (mm)	Inhalt	Bestell-einheit	Artikel-nummer	GTIN	UVP o. MwSt.	UVP inkl. MwSt.
① PACKOUT <sup>™</sup> Koffer groß	282 x 561 x 411	1	1	<b>4932464079</b>	4058546220242	110,10 €	132,12 €
② PACKOUT <sup>™</sup> Koffer	165 x 561 x 411	1	1	<b>4932464080</b>	4058546220259	87,40 €	104,88 €

## PACKOUT<sup>™</sup> Koffer XL

- Einfache Aufbewahrung für Power- Tools und andere größere Werkzeuge.
- 45 kg Nutzlast.
- Teil des modularen PACKOUT<sup>™</sup> Aufbewahrungssystems.
- Konstruktion mit stoßfesten Polymeren - ideal für den Baustelleneinsatz.
- IP65 Schutzklasse schützt vor Staub, Wasser und Schmutz.
- Metallstreben verstärken die Kofferecken.
- Inklusive zusätzlicher Boxen zum übersichtlichen Verstauen von Kleinteilen.
- Einbaumöglichkeit für den ONE KEY<sup>™</sup> TICK<sup>™</sup>.



Beschreibung	Abmessungen (mm)	Inhalt	Bestell-einheit	Artikel-nummer	GTIN	UVP o. MwSt.	UVP inkl. MwSt.
PACKOUT <sup>™</sup> Koffer XL	422 x 554 x 394	1	1	<b>4932501784</b>	4058546645007	159,30 €	191,16 €

## PACKOUT™ Koffer mit Schubladen

- Direkter Zugriff auf das Werkzeug, auch wenn weitere PACKOUT™ Produkte darüber gestapelt sind.
- Kugelgelagerte Führungsschienen sind bis 11 kg belastbar.
- Lieferung mit verstellbaren Trennwänden für eine größtmögliche, individuelle Anpassung zur besseren Organisation.
- Die Sicherheitsstreben verhindern ein unbeabsichtigtes Öffnen während des Transports.
- Sicherheitsstreben sind mit einem Vorhängeschloss abschließbar.
- Konstruktion aus stoßfesten Polymeren und metallverstärkten Kanten - ideal für den Baustelleneinsatz.
- Teil des modularen PACKOUT™ Aufbewahrungssystems.

Beschreibung	Abmessungen (mm)	Inhalt	Bestell-einheit	Artikel-nummer	GTIN	UVP o. MwSt.	UVP inkl. MwSt.
PACKOUT™ Koffer mit 4 Schubladen	363 x 564 x 414	1	1	4932493189	4058546480608	259,90 €	311,88 €
PACKOUT™ Koffer mit 2 Schubladen	363 x 564 x 414	1	1	4932472129	4058546325251	207,90 €	249,48 €
PACKOUT™ Koffer mit 3 Schubladen	363 x 564 x 414	1	1	4932472130	4058546325268	232,70 €	279,24 €
PACKOUT Koffer mit 2+1 Schubladen	363 x 564 x 414	1	1	4932493190	4058546480615	249,90 €	299,88 €



## PACKOUT™ Koffer - Frontlader

- Stapelbar auf PACKOUT™ Koffern.
- Zur Aufhängung an PACKOUT™ Wandmontageplatten geeignet.
- Sicheres Stapeln und Aufhängen durch Verschlussmechanismus an Boden und Rückseite.
- Frontklappe für einfachen und schnellen Zugriff auf Werkzeuge. Die Frontklappe kann für ein leichtes Be- und Entladen oben in den Koffer geschoben werden.
- 22 kg Nutzlast.
- Aus stoßfestem Polymerkunststoff.
- Teil des modularen PACKOUT™ Aufbewahrungssystems.

Beschreibung	Abmessungen (mm)	Inhalt	Bestell-einheit	Artikel-nummer	GTIN	UVP o. MwSt.	UVP inkl. MwSt.
PACKOUT™ Koffer – Frontlader	381 x 508 x 381	1	1	4932480623	4058546409081	219,00 €	262,80 €



## PACKOUT™ Organiser

- Teil des modularen PACKOUT™ Aufbewahrungssystems.
- Konstruktion mit stoßfesten Polymeren - ideal für den Baustelleneinsatz.
- 10 herausnehmbare, stapelbare Boxen, ideal zur Sortierung von Kleinteilen und Zubehör.
- IP65 Schutzklasse schützt vor Staub, Wasser und Schmutz.
- Transparenter Deckel sichert alle Sortierboxen im geschlossenen Zustand.



Beschreibung	Abmessungen (mm)	Inhalt	Bestell-einheit	Artikel-nummer	GTIN	UVP o. MwSt.	UVP inkl. MwSt.
PACKOUT™ Organiser	117 x 500 x 386	1	1	4932464082	4058546220273	55,00 €	66,00 €



## PACKOUT™ Compact-Organiser

- Teil des modularen PACKOUT™ Aufbewahrungssystems.
- Konstruktion mit stoßfesten Polymeren - ideal für den Baustelleneinsatz.
- 5 herausnehmbare, stapelbare Boxen, ideal zur Sortierung von Kleinteilen und Zubehör.
- IP65 Schutzklasse schützt vor Staub, Wasser und Schmutz.
- Transparenter Deckel sichert alle Sortierboxen im geschlossenen Zustand.



Beschreibung	Abmessungen (mm)	Inhalt	Bestell-einheit	Artikel-nummer	GTIN	UVP o. MwSt.	UVP inkl. MwSt.
PACKOUT™ Compact-Organiser	117 x 249 x 386	1	1	4932464083	4058546220280	31,90 €	38,28 €



## PACKOUT™ Organiser Slim

- Teil des modularen PACKOUT™ Aufbewahrungssystems.
- Konstruktion mit stoßfesten Polymeren - ideal für den Baustelleneinsatz.
- Enthält 2 große und 8 kleine Boxen, inklusive Trennern.
- Transparenter Deckel sichert alle Sortierboxen im geschlossenen Zustand.
- IP65 Schutzklasse schützt vor Staub, Wasser und Schmutz.



Beschreibung	Abmessungen (mm)	Inhalt	Bestell-einheit	Artikel-nummer	GTIN	UVP o. MwSt.	UVP inkl. MwSt.
PACKOUT™ Organiser Slim	64 x 500 x 414	1	1	4932471064	4058546286927	49,60 €	59,52 €



## PACKOUT™ Organiser Slim Compact

- Teil des modularen PACKOUT™ Aufbewahrungssystems.
- Konstruktion mit stoßfesten Polymeren - ideal für den Baustelleneinsatz.
- Enthält 1 große und 4 kleine Boxen, inklusive Trennern.
- Transparenter Deckel sichert alle Sortierboxen im geschlossenen Zustand.
- IP65 Schutzklasse schützt vor Staub, Wasser und Schmutz.

Beschreibung	Abmessungen (mm)	Inhalt	Bestell-einheit	Artikel-nummer	GTIN	UVP o. MwSt.	UVP inkl. MwSt.
PACKOUT™ Compact-Organiser Slim	64 x 249 x 411	1	1	4932471065	4058546286934	28,00 €	33,60 €



## PACKOUT™ Organiser Tief

- 50 % höher als der Standard Organiser.
- Lieferung mit Trennwänden zur besseren Organisation.
- 22 kg Nutzlast.
- Teil des modularen PACKOUT™ Aufbewahrungssystems.
- Konstruktion mit stoßfesten Polymeren - ideal für den Baustelleneinsatz.
- IP65 Schutzklasse schützt vor Staub, Wasser und Schmutz.

Beschreibung	Abmessungen (mm)	Inhalt	Bestell-einheit	Artikel-nummer	GTIN	UVP o. MwSt.	UVP inkl. MwSt.
PACKOUT™ Organiser Tief	178 x 507 x 386	1	1	4932478625	4058546348182	96,70 €	116,04 €



## PACKOUT™ Sortimentskasten

- Konstruktion aus stoßfesten Polymeren - ideal für den Baustelleneinsatz.
- Mit 8 kleinen und 2 großen transparenten Sortimentsboxen.
- Die Sortimentsboxen können gekippt und vollständig entnommen werden.
- 22,7 kg Nutzlast.
- Ergonomischer Griff für bequemen Transport.
- Zur Aufbewahrung von Kleinteilen wie Schrauben, Bits, Nägeln, Unterlegscheiben, Markern und Messern.
- Zur Aufhängung an Montageplatten und zum Stapeln auf PACKOUT™ Produkten.
- Teil des modularen PACKOUT™ Aufbewahrungssystems.

Beschreibung	Abmessungen (mm)	Inhalt	Bestell-einheit	Artikel-nummer	GTIN	UVP o. MwSt.	UVP inkl. MwSt.
PACKOUT™ Sortimentskasten	170 x 500 x 386	1	1	4932498323	4058546521929	129,00 €	154,80 €



## Große Box für PACKOUT™ Sortimentskästen

- Ersatz Sortimentsbox groß für PACKOUT™ Sortimentskästen.
- Inklusive herausnehmbare Trennstege.



Beschreibung	Inhalt	Bestell-einheit	Artikel-nummer	GTIN	UVP o. MwSt.	UVP inkl. MwSt.
Große Box für PACKOUT™ Sortimentskästen	1	1	4932500137	4058546573010	19,90 €	23,88 €

## PACKOUT™ Transportbox

- Vielseitige Einsatzmöglichkeiten: vertikal und horizontal.
- 22 kg Nutzlast.
- Sehr geräumig, auch für größere Werkzeuge wie z. B. die M18™ Säbelsäge oder M18™ Kreissäge.
- Weitere PACKOUT™ Produkte wie z. B. die Organizer können auf die Transportbox geklickt werden.
- Teil des modularen PACKOUT™ Aufbewahrungssystems.
- Verfügbare Größen: Standard, Kompakt, Flach, XL.



Beschreibung	Abmessungen (mm)	Inhalt	Bestell-einheit	Artikel-nummer	GTIN	UVP o. MwSt.	UVP inkl. MwSt.
PACKOUT™ Transportbox	251 x 475 x 389	1	1	4932471724	4058546296230	61,00 €	73,20 €

## PACKOUT™ Kompakte Werkzeugbox

- Herausnehmbare Trenner ermöglichen die Aufbewahrung von großem Material und Zubehör.
- Einfache Aufbewahrung für Power- Tools und andere größere Werkzeuge.
- 34 kg Nutzlast.
- Konstruktion mit stoßfesten Polymeren - ideal für den Baustelleneinsatz.
- IP65 Schutzklasse schützt vor Staub, Wasser und Schmutz.
- Teil des modularen PACKOUT™ Aufbewahrungssystems.



Beschreibung	Abmessungen (mm)	Inhalt	Bestell-einheit	Artikel-nummer	GTIN	UVP o. MwSt.	UVP inkl. MwSt.
PACKOUT™ kompakte Werkzeugbox	330 x 249 x 411	1	1	4932471723	4058546292232	87,40 €	104,88 €

## PACKOUT™ Kühlbox

- Doppelte Isolierung hält den vorgekühlten Inhalt bis zu 30 Stunden kühl.
- Schutzklasse IP 65 gegen Schmutz und Wasser sowie auslaufsicher zur Bewahrung der Lebensmittel.
- Integrierter Flaschenöffner.
- Herausnehmbares Tablett.
- 15 l Nutzinhalt.
- Konstruktion aus stoßfesten Polymeren - ideal für den Baustelleneinsatz.
- Teil des modularen PACKOUT™ Aufbewahrungssystems.

Beschreibung	Abmessungen (mm)	Inhalt	Bestell-einheit	Artikel-nummer	GTIN	UVP o. MwSt.	UVP inkl. MwSt.
PACKOUT™ Kühlbox	330 x 249 x 411	1	1	4932471722	4058546296216	121,90 €	146,28 €



## PACKOUT™ Kühlbox XL

- Doppelwandige Premiumisolierung hält den Inhalt bis zu 5 Tage kühl.
- IP 65 Schutzklasse - Lebensmittelechte Auskleidung verhindert Auslaufen und schützt den Inhalt vor Schmutz und Staub
- 38 l Volumen.
- Herausnehmbarer Boden zur Trennung der Lebensmittel von Tauwasser.
- Integrierter Flaschenöffner.
- Konstruktion aus stoßfesten Polymeren - ideal für den Baustelleneinsatz.
- Teil des modularen PACKOUT™ Aufbewahrungssystems.

Beschreibung	Abmessungen (mm)	Inhalt	Bestell-einheit	Artikel-nummer	GTIN	UVP o. MwSt.	UVP inkl. MwSt.
PACKOUT™ Kühlbox XL	432 x 584 x 406	1	1	4932478648	4058546348410	290,50 €	348,60 €



## PACKOUT™ 38 cm Werkzeugtasche, geschlossen

- Robuste Konstruktion aus 1680 DEN Ballistic-Nylon.
- Verstärkter Stoff erhöht die Haltbarkeit.
- Verstärkte Kanten und Metallbeschläge für lange Lebensdauer.
- 65 Fächer und Taschen für eine optimale Organisation der Werkzeuge.
- Schulterriemen und ergonomischer Tragegriff.
- Halterung für Klebebänder für schnellen Zugriff.
- Robuster PACKOUT™ Kunststoffboden schützt Werkzeuge vor Feuchtigkeit und Schmutz.
- Teil des modularen PACKOUT™ Aufbewahrungssystems.



Beschreibung	Abmessungen (mm)	Inhalt	Bestell-einheit	Artikel-nummer	GTIN	UVP o. MwSt.	UVP inkl. MwSt.
PACKOUT™ 38 cm geschlossene Werkzeugtasche	510 x 460 x 260	1	1	4932493623	4058546484941	199,00 €	238,80 €

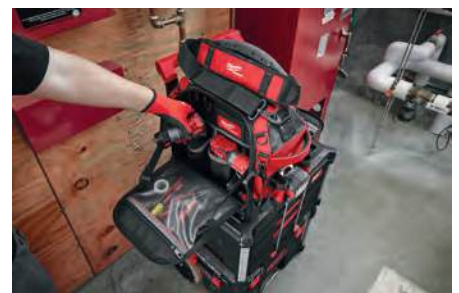

## PACKOUT™ Werkzeugtasche

- Robuste Konstruktion aus 1680 DEN und 1800 DEN Ballistic-Nylon.
- Verstärkter Stoff erhöht die Haltbarkeit.
- Verstärkte Kanten und Metallbeschläge für lange Lebensdauer.
- 22,7 kg Nutzlast.
- Zahlreiche Fächer und Taschen für eine optimale Organisation der Werkzeuge.
- Schulterriemen und ergonomischer Tragegriff.
- Halterung für Klebebänder für schnellen Zugriff.
- Stoßfester PACKOUT™ Boden für sicheren Stand und zum Schutz vor Wasser und Schmutz.
- Teil des modularen PACKOUT™ Aufbewahrungssystems.

Beschreibung	Typ	Abmessungen (mm)	Inhalt	Bestell-einheit	Artikel-nummer	GTIN	UVP o. MwSt.	UVP inkl. MwSt.
① PACKOUT™ 38 cm Werkzeugtasche	35 innenliegende- und Außentaschen für beste Organisation.	460 x 440 x 270	1	1	4932498634	4058546525033	229,00 €	274,80 €
② PACKOUT™ 25 cm Werkzeugtasche	39 innenliegende- und Außentaschen für beste Organisation.	480 x 380 x 230	1	1	4932493622	4058546484934	159,00 €	190,80 €



## PACKOUT™ verstärkter Rucksack

- Robuste Konstruktion aus 1680 D und 1800 D Ballistic-Nylon.
- 42 Taschen für beste Organisation.
- 22,7 kg Nutzlast.
- Hoher Tragekomfort durch Rückenpolster und extra gepolsterte Schulterriemen.
- Ergonomischer Tragegriff, lässt sich platzsparend einklappen.
- Stoßfester PACKOUT™ Boden für sicheren Stand und zum Schutz vor Wasser und Schmutz.
- Teil des modularen PACKOUT™ Aufbewahrungssystems.



Beschreibung	Abmessungen (mm)	Inhalt	Bestell-einheit	Artikel-nummer	GTIN	UVP o. MwSt.	UVP inkl. MwSt.
PACKOUT™ verstärkter Rucksack	630 x 430 x 230	1	1	4932498633	4058546525026	299,00 €	358,80 €



## PACKOUT™ Werkzeugtasche

- Teil des modularen PACKOUT™ Aufbewahrungssystems.
- Robuste Konstruktion aus 1680 DEN Ballistic-Nylon.
- Robuster Kunststoffboden.
- Metallbeschläge.
- Hochwertiger, ummantelter Tragegriff.



Beschreibung	Abmessungen (mm)	Anzahl Fächer	Inhalt	Bestell-einheit	Artikel-nummer	GTIN	UVP o. MwSt.	UVP inkl. MwSt.
① 25 cm PACKOUT™ Werkzeugtasche	300 x 250 x 320	28	1	1	4932464084	4058546220297	76,10 €	91,32 €
② 40 cm PACKOUT™ Werkzeugtasche	250 x 400 x 430	31	1	1	4932464085	4058546220303	113,90 €	136,68 €
③ 50 cm PACKOUT™ Werkzeugtasche	280 x 500 x 430	32	1	1	4932464086	4058546220310	126,90 €	152,28 €



## PACKOUT<sup>™</sup> Arbeitstasche

- Teil des modularen PACKOUT<sup>™</sup> Aufbewahrungssystems.
- Robuste Konstruktion aus 1680 DEN Ballistic-Nylon.
- Stoßfester Boden für sicheren Stand und zum Schutz vor Wasser und Schmutz.
- Großer Stauraum für größere Elektrowerkzeuge.
- Gepolsterter Schultergurt, Tragegriff oben und seitlich für flexible Tragemöglichkeiten.



Beschreibung	Abmessungen (mm)	Inhalt	Bestell-einheit	Artikel-nummer	GTIN	UVP o. MwSt.	UVP inkl. MwSt.
① 38 cm PACKOUT <sup>™</sup> Arbeitstasche	427 x 381 x 254	1	1	4932471066	4058546286941	85,90 €	103,08 €
② 50 cm PACKOUT <sup>™</sup> Arbeitstasche	427 x 508 x 279	1	1	4932471067	4058546286958	98,80 €	118,56 €



## PACKOUT<sup>™</sup> Techniker Tasche

- Teil des modularen PACKOUT<sup>™</sup> Aufbewahrungssystems.
- Robuste Konstruktion aus 1680 DEN Ballistic-Nylon - langlebig auch im Einsatz auf der Baustelle.
- 58 Taschen. Hardcase-geschützte Elektroniktasche.
- Sichere und geschützte Aufbewahrung von Laptops und Tablets.
- Stoßfester Boden für sicheren Stand und zum Schutz vor Wasser und Schmutz.



Beschreibung	Abmessungen (mm)	Inhalt	Bestell-einheit	Artikel-nummer	GTIN	UVP o. MwSt.	UVP inkl. MwSt.
38 cm PACKOUT <sup>™</sup> Technikertasche	432 x 432 x 279	1	1	4932471130	4058546287580	147,40 €	176,88 €



## PACKOUT™ Rucksack

- Teil des modularen PACKOUT™ Aufbewahrungssystems.
- Robuste Konstruktion aus 1680 DEN Ballistic-Nylon - langlebig auch im Einsatz auf der Baustelle.
- 48 Taschen inklusive Hardcase-Elektroniktasche.
- Extra gepolsterter Rückbereich, Brustgurt und Trolleyschleife auf der Rückseite für hohen Anwenderkomfort.
- Stoßfester Boden für sicheren Stand und zum Schutz vor Wasser und Schmutz.



Beschreibung	Abmessungen (mm)	Inhalt	Bestell-einheit	Artikel-nummer	GTIN	UVP o. MwSt.	UVP inkl. MwSt.
PACKOUT™ Rucksack	508 x 381 x 292	1	1	4932471131	4058546287597	147,40 €	176,88 €



## PACKOUT™ Kühltasche

- Teil des modularen PACKOUT™ Aufbewahrungssystems.
- 20 l Volumen.
- Isolierung hält den Inhalt bis zu 24 Stunden kühl.
- Stoßfester Boden für sicheren Stand und zum Schutz vor Wasser und Schmutz.
- Schultergurt für leichten Transport.



Beschreibung	Abmessungen (mm)	Inhalt	Bestell-einheit	Artikel-nummer	GTIN	UVP o. MwSt.	UVP inkl. MwSt.
PACKOUT™ Kühltasche	406 x 394 x 254	1	1	4932471132	4058546287603	85,90 €	103,08 €



## PACKOUT™ Schienensystem

- Die Schienen können an verschiedenen Wänden montiert werden und sind somit sehr vielseitig einsetzbar.
- Schnellverschlusskonstruktion zur einfachen Montage, Höhenverstellung und Demontage der Fachböden.
- 22 kg Nutzlast pro Fachboden.
- Metallstreben verstärken die Rahmen.
- Konstruktion aus stoßfesten Polymeren.
- Teil des modularen PACKOUT™ Aufbewahrungssystems.



Beschreibung	Abmessungen (mm)	Inhalt	Bestell-einheit	Artikel-nummer	GTIN	UVP o. MwSt.	UVP inkl. MwSt.
① PACKOUT™ Schienensystem-Set (2 Grundplatten und 2 Wandhalterungen)	508 x 546 x 447	4	1	4932472127	4058546325237	135,00 €	162,00 €
② PACKOUT™ Schienensystem - Grundplatte	99 x 533 x 422	1	1	4932478711	4058546349042	74,00 €	88,80 €
③ Vertikale Wandhalterung für PACKOUT™ Schienensystem 50 cm	25 x 90 x 508	2	1	4932478996	4058546362782	34,00 €	40,80 €



## PACKOUT™ Montageplatte

- Vielzählige Montagemöglichkeiten.
- Wandelt PACKOUT™ in ein stationäres Lagersystem um.
- 45 kg Nutzlast bei Montage auf dem Boden.
- 22 kg Nutzlast bei Montage an der Wand.
- Teil des modularen PACKOUT™ Aufbewahrungssystems.
- Konstruktion aus stoßfesten Polymeren.

Beschreibung	Abmessungen (mm)	Inhalt	Bestell-einheit	Artikel-nummer	GTIN	UVP o. MwSt.	UVP inkl. MwSt.
① PACKOUT™ Montageplatte	28 x 594 x 467	1	1	4932471638	4058546295370	43,10 €	51,72 €
② PACKOUT™ Kompakt-Montageplatte	25 x 254 x 508	1	1	4932480621	4058546409067	26,90 €	32,28 €
③ PACKOUT™ XL Montageplatte	25 x 762 x 508	1	1	4932480622	4058546409074	64,50 €	77,40 €



## PACKOUT™ Seitenhalterungen

- Seitliche Anbringungsmöglichkeiten für PACKOUT™ Koffer für individuelle Aufbewahrungsmöglichkeiten.
- Stoßfestes Material.
- Teil des modularen PACKOUT™ Aufbewahrungssystems.

Beschreibung	Abmessungen (mm)	Inhalt	Bestell-einheit	Artikel-nummer	GTIN	UVP o. MwSt.	UVP inkl. MwSt.
① Adapter für PACKOUT™ Seitenhalterung (2 Stück)	52 x 122 x 45	2	1	4932498643	4058546525125	11,90 €	14,28 €
② PACKOUT™ Seitenhalterung für Handwerkzeuge	154 x 294 x 120	1	1	4932498644	4058546525132	34,90 €	41,88 €
③ PACKOUT™ Seitenhalterung für M18™ Akkuhalter	135 x 292 x 68	1	1	4932498645	4058546525149	19,90 €	23,88 €
④ PACKOUT™ Seitenhalterung für M12™ Akkuhalter	123 x 292 x 95	1	1	4932498646	4058546525156	19,90 €	23,88 €
⑤ PACKOUT™ Seitenhalterung mit Aufbewahrungsschale	125 x 294 x 140	1	1	4932498647	4058546525163	24,90 €	29,88 €
⑥ PACKOUT™ Seitenhalterung mit Montageplatte	240 x 420 x 68	1	1	4932498648	4058546525170	24,90 €	29,88 €
⑦ PACKOUT™ Seitenhalterung für lange Werkzeuge	Oberer Teil: 122 x 293 x 93; Unterer Teil: 156 x 360 x 115	1	1	4932498649	4058546525187	44,90 €	53,88 €
⑧ PACKOUT™ Seitenhalterung mit 3 Haken	120 x 290 x 110	1	1	4932498650	4058546525194	34,90 €	41,88 €



## PACKOUT™ Holz-Arbeitsplatte

- Robuste Marinesperrholz-Platte mit glatter Oberfläche für leichte Montagearbeiten, zum Schreiben, Skizzieren oder Arbeiten am Laptop.
- Befestigungsfertige Oberfläche zur schnellen und einfachen Montage auf weiteren PACKOUT™ Komponenten.
- 22 kg Nutzlast.
- Teil des modularen PACKOUT™ Aufbewahrungssystems.
- Konstruktion aus stoßfesten Polymeren - ideal für den Baustelleneinsatz.



Beschreibung	Abmessungen (mm)	Inhalt	Bestell-einheit	Artikel-nummer	GTIN	UVP o. MwSt.	UVP inkl. MwSt.
PACKOUT™ Holz-Arbeitsplatte	53 x 607 x 389	1	1	4932472128	4058546325244	74,00 €	88,80 €



## PACKOUT<sup>™</sup> Werkzeugtrage

- Flexible, zusätzliche Aufbewahrungslösung.
- Modulare Konnektivität mit dem PPACKOUT<sup>™</sup> Sortiment: aufstapeln oder in anderen PACKOUT<sup>™</sup> Koffern lagern.
- Kompatibel mit: PACKOUT<sup>™</sup> Koffer groß, PACKOUT<sup>™</sup> Trolley Koffer, PACKOUT<sup>™</sup> Koffer XL, PACKOUT<sup>™</sup> Rollbrett.
- Der Tragegriff ermöglicht einen einfachen Transport.
- Die Trennwände ermöglichen eine individuelle Aufteilung der Werkzeugschale.
- 11 kg Traglast.
- Teil des modularen Aufbewahrungssystems PACKOUT<sup>™</sup>.



Beschreibung	Abmessungen (mm)	Inhalt	Bestell-einheit	Artikel-nummer	GTIN	UVP o. MwSt.	UVP inkl. MwSt.
PACKOUT <sup>™</sup> Werkzeugschale	127 x 503 x 297	1	1	4932480625	4058546409104	53,90 €	64,68 €

## PACKOUT<sup>™</sup> Trennwand

- Trennwand für die PACKOUT<sup>™</sup> Transportbox.
- Die Trennwand ermöglicht es, PACKOUT<sup>™</sup> Produkte mit halber Breite auf der Transportbox zu befestigen.
- Befestigungslöcher zur Anbringung von Ladegeräten und anderen Gegenständen.
- Teil des modularen PACKOUT<sup>™</sup> Aufbewahrungssystems.



Beschreibung	Abmessungen (mm)	Inhalt	Bestell-einheit	Artikel-nummer	GTIN	UVP o. MwSt.	UVP inkl. MwSt.
PACKOUT <sup>™</sup> Transportbox Trennwand	234 x 330 x 94	1	1	4932480624	4058546409098	21,50 €	25,80 €

## PACKOUT<sup>™</sup> Adapter für HD Box

- Heavy Duty Box-Adapter für PACKOUT<sup>™</sup> System.
- Passt oben auf die PACKOUT<sup>™</sup> Boxen.
- Zum Transport von HD Boxen auf PACKOUT<sup>™</sup> Boxen oder Koffern.
- Aus stoßfestem Kunststoff gefertigt.



Beschreibung	Abmessungen (mm)	Inhalt	Bestell-einheit	Artikel-nummer	GTIN	UVP o. MwSt.	UVP inkl. MwSt.
PACKOUT <sup>™</sup> Adapter zur Verbindung eines PACKOUT <sup>™</sup> Koffers mit einer HD Box.	117 x 500 x 386	1	1	4932464081	4058546220266	30,80 €	36,96 €

## PACKOUT™ Schaumstoffeinlagen

- Einlage lässt sich individuell zuschneiden zur optimalen und sicheren Aufbewahrung.
- Langlebige Konstruktion für hohen Schutz der Elektrowerkzeuge.
- Optimierte Aufbewahrung ermöglicht den leichten Zugriff auf den Inhalt.
- 4932471428: Passend für PACKOUT™ Koffer (4932464079) sowie PACKOUT™ Koffer groß (4932464080).
- 4932471928: Passend für PACKOUT™ Trolley Koffer (4932464078).



Beschreibung	Inhalt	Bestell-einheit	Artikel-nummer	GTIN	UVP o. MwSt.	UVP inkl. MwSt.
PACKOUT™ Schaumstoffeinlagen	2	1	4932471428	4058546290566	18,90 €	22,68 €
PACKOUT™ Schaumstoffeinlage für Trolley Koffer	1	1	4932471927	4058546298265	45,10 €	54,12 €
Universaleinlagen für PACKOUT™ Koffer mit Schubladen	2	1	4932479157	4058546369514	17,20 €	20,64 €



## Universaleinlage für PACKOUT™ Koffer mit Schubladen

- Individuell anpassbar - diese Schaumstoffeinlage kann frei gestaltet werden, indem Sie individuelle Formen entsprechend Ihres Werkzeugs ausschneiden. Ihre Werkzeuge können sicher aufbewahrt werden und sind geschützt.
- Passen Sie Ihre Schaumstoffeinlage in 4 einfachen Schritten an:
  1. Zeichnen Sie die Kontur des Produkts mit einem INKZALL™ Marker nach.
  2. Schneiden Sie den Umriss mit einem scharfen Messer aus.
  3. Entnehmen Sie die Schaumstofflagen bis zur gewünschten Tiefe.
  4. Legen Sie das Werkzeug in die Schaumstoffeinlage.
- Artikel 4932493993 enthält 2 Schaumstoffeinlagen. Eine Schaumstoffeinlage entspricht der Höhe einer Schublade des PACKOUT™ Koffers mit 4 Schubladen (4932493189) und der Höhe der schmalen Schubladen des Koffers 4932493190.



Beschreibung	Abmessungen (mm)	Inhalt	Bestell-einheit	Artikel-nummer	GTIN	UVP o. MwSt.	UVP inkl. MwSt.
Universaleinlage für PACKOUT™ Koffer mit Schubladen (schmale Schubladen)	91 x 414 x 318	2	1	4932493993	4058546511531	17,20 €	20,64 €

## PACKOUT<sup>™</sup> Einlagen

- Herausnehmbare Einlagen für PACKOUT<sup>™</sup> Boxen und Organisier.
- Ref. 4932478298: Passend für PACKOUT<sup>™</sup> Trolley-Koffer (4932464078) und Koffer groß (4932464079).
- Ref. 4932478299: Passend für PACKOUT<sup>™</sup> Koffer (4932464080).
- Ref. 4932478300 Passend für PACKOUT<sup>™</sup> Organizer (4932464082) und Organizer Compact (4932464083).
- Ref. 4932478301: Passend für PPACKOUT<sup>™</sup> Organizer Slim (4932471064) und Organizer Slim Compact (4932471065).

Beschreibung	Inhalt	Bestell-einheit	Artikel-nummer	GTIN	UVP o. MwSt.	UVP inkl. MwSt.
① PACKOUT <sup>™</sup> Ersatzwerkzeugtrage für PACKOUT <sup>™</sup> Trolley Koffer und Koffer groß	1	1	<b>4932478298</b>	4058546344757	9,60 €	11,52 €
② PACKOUT <sup>™</sup> Ersatzwerkzeugaufbewahrung für PACKOUT <sup>™</sup> Koffer	4	1	<b>4932478299</b>	4058546344764	13,50 €	16,20 €
③ PACKOUT <sup>™</sup> Ersatzboxen 5 Stück für Organizer Slim und Organizer Slim Compact	5	1	<b>4932478301</b>	4058546344788	8,10 €	9,72 €
④ PACKOUT <sup>™</sup> Ersatzboxen 5 Stück für Organizer und Organizer Compact	5	1	<b>4932478300</b>	4058546344771	8,10 €	9,72 €
⑤ Trennwände für PACKOUT <sup>™</sup> Koffer mit 3 Schubladen	8	1	<b>4932479104</b>	4058546368982	13,50 €	16,20 €
⑥ Trennwände für PACKOUT <sup>™</sup> Koffer mit 2 Schubladen	8	1	<b>4932479105</b>	4058546368999	13,50 €	16,20 €



## MAX BITE<sup>™</sup> Ringmaulschlüssel- und Zangen Set in PACKOUT<sup>™</sup> Schaumstoffeinlage

- MAX BITE<sup>™</sup> Maulöffnung für verringertes Abrutschen oder Durchdrehen.
- Abgerundeter T-Profil-Griff für hohen Anwenderkomfort.
- Farbliche Größenmarkierung für schnelles Finden der passenden Werkzeuggröße.
- Zangenbacken mit profilierter V-Nut für sicheren, präzisen Halt und geringere Abrutschgefahr. Speziell gehärtete Verzahnung 60 HRC.
- Alle Zangen sind speziell gehärtet - 60 HRC - für verbesserte Haltbarkeit.
- Für PACKOUT<sup>™</sup> Koffer mit Schubladen.
- Lasergeschnittener, hochwertiger Schaumstoff für perfekte Werkzeugaufbewahrung.



Beschreibung	Inhalt	Bestell-einheit	Artikel-nummer	GTIN	UVP o. MwSt.	UVP inkl. MwSt.
MAX BITE <sup>™</sup> Ringmaulschlüssel- und Zangenset in Schaumstoffeinlage, 19-teilig	19	1	<b>4932493339</b>	4058546482107	234,90 €	281,88 €

8 mm, 9 mm, 10 mm, 11 mm, 12 mm, 13 mm, 14 mm, 15 mm, 16 mm, 17 mm, 18 mm, 19 mm, 20 mm, 21 mm und 22 mm MAX BITE<sup>™</sup> Ringmaulschlüssel; 210 mm Flachrundzange, 160 mm Seitenschneider, 180 mm Wasserpumpenzange, 150 mm Rollgabelschlüssel

## VDE Zangen und VDE Schraubendreher in PACKOUT™ Schaumstoffeinlage, 10-teilig

- Durchschlagsprüfung bis 10.000 V AC, Arbeiten bis 1.000 V AC abgesichert.
- Ideales Übersetzungsverhältnis für einfaches Arbeiten.
- Bis zu 60% Kräftersparnis.
- Dünnere Schaft für leichteren und sicheren Zugang zu tief liegenden Schrauben.
- Komfortabler Tri-Lobe Handgriff optimiert für hohen Anwenderkomfort und hohe Kraftübertragung.
- Anti-Roll-Design des Handgriffs.
- Hochwertiger Schaumstoff für lange Haltbarkeit, lasergeschnittene Größenangaben zur einfachen und schnellen Größenerkennung und roter Hintergrund zur schnellen Identifizierung fehlender Werkzeuge.



Beschreibung	Inhalt	Bestell-einheit	Artikel-nummer	GTIN	UVP o. MwSt.	UVP inkl. MwSt.
--------------	--------	-----------------	----------------	------	--------------	-----------------

VDE Zangen und VDE Schraubendreher in PACKOUT™ Schaumstoffeinlage, 10-teilig	10	1	4932493637	4058546485085	234,90 €	281,88 €
------------------------------------------------------------------------------	----	---	------------	---------------	----------	----------

160 mm VDE Abisolierzange; 210 mm VDE Langbeck-Rundzange; 160 mm VDE Seitenschneider; 180 mm VDE Kombizange; TRILOBE VDE Schraubendreher Schlitz 0,5 X 3 X 100; TRI-LOBE VDE Schraubendreher Schlitz 0,8 X 4 X 100; TRI-LOBE VDE Schraubendreher Schlitz 1,0 X 5,5 X 125; TRI-LOBE VDE Schraubendreher PZ 1 x 80; TRI-LOBE VDE Schraubendreher PZ 2 x 100; Spannungsprüfer



## Zangen und Schraubendreher in PACKOUT™ Schaumstoffeinlage, 10-teilig

- Komfortabler 3-flächiger Tri-Lobe Handgriff für besten Halt und optimale Kraftübertragung.
- Permanent sichtbare Kennzeichnung der Aufnahme zur leichten Identifizierung.
- Gehärtete magnetische Spitze für lange Lebensdauer und sicheren Halt.
- Ideales Übersetzungsverhältnis für einfaches Arbeiten.
- Verrundete Kanten am Arbeitskopf verhindern unbeabsichtigte Beschädigungen.
- Hochwertiger Schaumstoff für lange Haltbarkeit, lasergeschnittene Größenangaben zur einfachen und schnellen Größenerkennung und roter Hintergrund zur schnellen Identifizierung fehlender Werkzeuge.



Beschreibung	Inhalt	Bestell-einheit	Artikel-nummer	GTIN	UVP o. MwSt.	UVP inkl. MwSt.
--------------	--------	-----------------	----------------	------	--------------	-----------------

Zangen und Schraubendreher in PACKOUT™ Schaumstoffeinlage, 10-teilig	10	1	4932493638	4058546485092	199,90 €	239,88 €
----------------------------------------------------------------------	----	---	------------	---------------	----------	----------

250 mm Wasserpumpenzange; 180 mm Kombizange; 205 mm Langbeck-Rundzange; 160 mm Seitenschneider; Tri-Lobe Schraubendreher PZ1 x 100; PZ2 x 125; Tri-Lobe Schraubendreher Schlitz SL 0,5 x 3 x 75; SL 0,8 x 4 x 100; SL 1,0 x 5,5 x 125; SL 1,2 x 6,5 x 125



## Sanitär-Werkzeug in PACKOUT<sup>™</sup> Schaumstoffeinlage, 8-teilig

- Wasserpumpenzange: Durchgesteckte Gelenkkonstruktion sorgt für maximale Belastbarkeit, Induktionsgehärtete Verzahnung mit Selbstklemmeffekt.
- Seitenschneider und Langbeck-Rundzange: Induktivgehärtete Schneiden für lange Lebensdauer.
- Kompakt-Handbügelsäge: Werkzeugloser Sägeblattwechsel.
- Mini-Rohrabschneider: Chrom-Stützrollen für lange Haltbarkeit und hohen Korrosionsschutz.
- Hochwertiger Schaumstoff für lange Haltbarkeit, lasergeschnittene Größenangaben zur einfachen und schnellen Größenerkennung und roter Hintergrund zur schnellen Identifizierung fehlender Werkzeuge.



Beschreibung	Inhalt	Bestell-einheit	Artikel-nummer	GTIN	UVP o. MwSt.	UVP inkl. MwSt.
Sanitär-Werkzeug in PACKOUT <sup>™</sup> Schaumstoffeinlage, 8-teilig	8	1	4932493639	4058546485108	279,90 €	335,88 €

250 mm Wasserpumpenzange; 205 mm Langbeck-Rundzange; 160 mm Seitenschneider; Stift-Entgrater; Torpedo Kompakt-Wasserwaage; Kompakt Hand-Bügelsäge; Constant HD Rohrabschneider 42 mm; Mini Rohrabschneider 22 mm

## 3/8" Ratsche, Steckschlüssel und Ratschen-Ringmaulschlüssel in PACKOUT<sup>™</sup> Schaumstoffeinlage, 55-teilig

- 90-Zahn-Design mit 4° Rückholwinkel zum leichten Arbeiten in beengten Platzverhältnissen.
- Steckschlüsseleinsätze mit FOUR FLAT<sup>™</sup> Anti-Roll-Design zum Ansetzen von Schraubenschlüsseln.
- Ringmaulschlüssel bieten 144-Zahn-Design mit 2,5° Rückholwinkel für Flexibilität auch in beengten Platzverhältnissen.
- Ringmaulschlüssel bieten MAX BITE<sup>™</sup> Maulöffnung für verringertes Abrutschen und Durchdrehen und bis zu 25% mehr Drehmoment.
- Klappschlüssel für Innensechskant und TX bieten einfachen Zugang und zuverlässige Aufbewahrungslösung.
- Ergonomischer Griff für bequemen und sicheren Halt.
- Hochwertiger Schaumstoff für lange Haltbarkeit, lasergeschnittene Größenangaben zur einfachen und schnellen Größenerkennung und roter Hintergrund zur schnellen Identifizierung fehlender Werkzeuge.



Beschreibung	Inhalt	Bestell-einheit	Artikel-nummer	GTIN	UVP o. MwSt.	UVP inkl. MwSt.
3/8" Ratsche, Steckschlüssel und Ratschen-Ringmaulschlüssel in PACKOUT <sup>™</sup> Schaumstoffeinlage, 55-teilig	55	1	4932493640	4058546485115	274,90 €	329,88 €

3/8" Ratsche; Standard Steckschlüsseleinsätze: 6 mm, 7 mm, 8 mm, 9 mm, 10 mm, 11 mm, 12 mm, 13 mm, 14 mm, 15 mm, 16 mm, 17 mm, 18 mm, 19 mm; Steckschlüsseleinsätze lang: 6 mm, 7 mm, 8 mm, 9 mm, 10 mm, 11 mm, 12 mm, 13 mm, 14 mm, 15 mm, 16 mm, 17 mm, 18 mm, 19 mm; 3/8" Verlängerung 76 mm und 152 mm; 3/8" Universalgelenk; MAX BITE<sup>™</sup> Ratschen-Ringmaulschlüssel: 8 mm, 10 mm, 12 mm, 13 mm, 14 mm, 15 mm, 17 mm; Klappschlüssel Innensechskant; Klappschlüssel TX

## Holzbearbeitungs-Werkzeug in PACKOUT™ Schaumstoffeinlage, 6-teilig

- Metallkern für lange Standzeit.
- Robuste Metall-Schlagkappe für lange Lebensdauer.
- Shockshield-Griff reduziert Vibrationsspitzen, trägt zur Verringerung von Ermüdungserscheinungen bei und bietet beste Haltbarkeit.
- Hochwertiger Schaumstoff für lange Haltbarkeit, lasergeschnittene Größenangaben zur einfachen und schnellen Größenerkennung und roter Hintergrund zur schnellen Identifizierung fehlender Werkzeuge.



Beschreibung	Inhalt	Bestell-einheit	Artikel-nummer	GTIN	UVP o. MwSt.	UVP inkl. MwSt.
Holzbearbeitungs-Werkzeug in PACKOUT™ Schaumstoffeinlage, 6-teilig	6	1	4932493641	4058546485122	149,90 €	179,88 €

Stechbeitel 6 mm; Stechbeitel 12 mm; Stechbeitel 19 mm; Stechbeitel 25 mm; Nageleisen mit breiter Schlaufe 250 mm; Stahl-Klauenhammer, gerade Ausführung 450 g

## Schneid- und Messwerkzeug in PACKOUT™ Schaumstoffeinlage, 4-teilig

- Werkzeugfreier Sägeblatt-Wechsel.
- Hochwertige Micro Carbide Abbrechklinge.
- Reißfeste Beschichtung stärkt die ersten 15 cm des Bandes.
- Hochwertiger Schaumstoff für lange Haltbarkeit, lasergeschnittene Größenangaben zur einfachen und schnellen Größenerkennung und roter Hintergrund zur schnellen Identifizierung fehlender Werkzeuge.



Beschreibung	Inhalt	Bestell-einheit	Artikel-nummer	GTIN	UVP o. MwSt.	UVP inkl. MwSt.
Schneid- und Messwerkzeug in PACKOUT™ Schaumstoffeinlage, 4-teilig	4	1	4932493642	4058546485139	114,90 €	137,88 €

300 mm Hand-Bügelsäge; Cuttermesser mit 18 mm Abbrechklinge; Premium-Bandmaß 5 m; INKZALL™ Permanentmarker, schwarz



## Zangen in PACKOUT<sup>™</sup> Schaumstoffeinlage, 8-teilig

- Ideales Übersetzungsverhältnis für einfaches Arbeiten.
- Verrundete Kanten am Arbeitskopf verhindern unbeabsichtigte Beschädigungen.
- Entgegengesetzte Verzahnung für maximale Kraftübertragung.
- Durchgesteckte Gelenkkonstruktion sorgt für maximale Belastbarkeit.
- Hochwertiger Schaumstoff für lange Haltbarkeit, lasergeschnittene Größenangaben zur einfachen und schnellen Größenerkennung und roter Hintergrund zur schnellen Identifizierung fehlender Werkzeuge.



Beschreibung	Inhalt	Bestell-einheit	Artikel-nummer	GTIN	UVP o. MwSt.	UVP inkl. MwSt.
Zangen in PACKOUT <sup>™</sup> Schaumstoffeinlage, 8-teilig	8	1	4932493643	4058546485146	309,90 €	371,88 €

180 mm Wasserpumpenzange; 250 mm Wasserpumpenzange; 300 mm Wasserpumpenzange; 165 mm Kombizange; 180 mm Kombizange; 205 mm Langbeck-Rundzange; 160 mm Seitenschneider; 200 mm Kraft-Seitenschneider

## Feinschraubendreher und Schraubendreher in PACKOUT<sup>™</sup> Schaumstoffeinlage, 17-teilig

- Durchgehende Klinge für längere Lebensdauer.
- Längere Klinge für verbesserte Sicht auf den Arbeitsbereich und größere Reichweite.
- 360° drehbare Endkappen für präzise Kontrolle.
- Präzisionsgefertigte Bitspitzen sorgen für einen sicheren Halt und eine lange Lebensdauer.
- Verchromte Klinge für höheren Korrosionsschutz.
- Hochwertiger Schaumstoff für lange Haltbarkeit, lasergeschnittene Größenangaben zur einfachen und schnellen Größenerkennung und roter Hintergrund zur schnellen Identifizierung fehlender Werkzeuge.

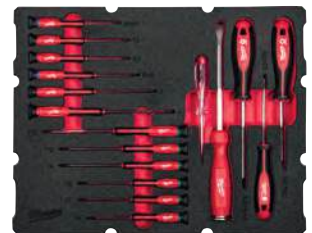

Beschreibung	Inhalt	Bestell-einheit	Artikel-nummer	GTIN	UVP o. MwSt.	UVP inkl. MwSt.
Feinschraubendreher und Schraubendreher in PACKOUT <sup>™</sup> Schaumstoffeinlage, 17-teilig	17	1	4932493644	4058546485153	139,90 €	167,88 €

Feinschraubendreher PH 00 / PH 0 / SL 1,6 / SL 2 / SL 3,2 / SL 4; Torx Feinschraubendreher TX 6 / TX 7 / TX 8 / TX 9 / TX 10 / TX 15; Tri-Lobe Schraubendreher PH 2 x 125; Tri-Lobe Schraubendreher SL 0,8 x 4 x 100; Tri-Lobe Schraubendreher T20 x 100; Spannungsprüfer 0,5 x 3 x 65; Schraubmeißel

## Ratschen- und Steckschlüsseleinsätze in PACKOUT™ Schaumstoffeinlage

- 90-Zahn-Design mit 4° Rückholwinkel zum leichten Arbeiten in beengten Platzverhältnissen.
- FOUR FLAT™ Anti-Roll-Design zum Ansetzen von Schraubenschlüsseln.
- Für PACKOUT™ Koffer mit Schubladen.
- Lasergeschnittener, hochwertiger Schaumstoff für perfekte Werkzeugaufbewahrung.

Beschreibung	Inhalt	Bestell-einheit	Artikel-nummer	GTIN	UVP o. MwSt.	UVP inkl. MwSt.
<b>① 1/2" Ratsche, Steckschlüsseleinsätze und Innensechskantschlüssel Set in PACKOUT™ Schaumstoffeinlage, 70-teilig</b>  1/2" Ratsche; 10 mm, 11 mm, 12 mm, 13 mm, 14 mm, 15 mm, 16 mm, 17 mm, 18 mm, 19 mm, 20 mm, 21 mm, 22 mm, 23 mm, 24 mm 1/2" standard Steckschlüsseleinsätze und 10 mm, 11 mm, 12 mm, 13 mm, 14 mm, 15 mm, 16 mm, 17 mm, 18 mm, 19 mm lange Steckschlüsseleinsätze; 76mm und 127mm 1/2" Verlängerungen; 9-teiliges Innensechskantschlüssel Set; Shockwave™ schlagfeste Schrauberbits: 2 x TX10, 4 x TX15, 5 x TX20, 5 x TX25, 5 x TX30, 2 x TX40, 1 x TX50, 1 x TX B07, 1 x TX B08, 1 x TX B09, 1 x TX B010, 1 x TX B015, 1 x TX B020, 1 x TX B025. 1 x Shockwave™ schlagfester Schnellwechsel-Bithalter	70	1	4932480716	4058546410018	283,70 €	340,44 €
<b>② 1/4" Ratsche, Steckschlüsseleinsätze, Schraubendreher und Rollgabelschlüssel Set in PACKOUT™ Schaumstoffeinlage</b>  1/4" Ratsche; 5 mm, 5,5 mm, 6 mm, 7 mm, 8 mm, 9 mm, 10 mm, 11 mm, 12 mm, 13 mm, 14 mm, 15 mm 1/4" standard und lange Steckschlüsseleinsätze; 1/4" Verlängerungen 76 mm und 152 mm ; 1/2" Universalgelenk; 6 Tri-Lobe Schraubendreher (SL3 /SL 4 / SL5 / SL 6 / PH 1 / PH 2); 250 mm Rollgabelschlüssel	35	1	4932480717	4058546410025	169,80 €	203,76 €



## PACKOUT™ Isolierbecher

- Doppelwandige Vakuumisolierung für ganztägige Hitze- und Kältespeicherung.
- Drehbarer Magnetverschluss für einfaches Öffnen.
- 18/8-Edelstahl für lange Haltbarkeit.
- Spülmaschinenfest.
- Dreh- Verriegelungsmechanismus für die Verbindung mit allen PACKOUT™ Komponenten.

Beschreibung	Inhalt	Bestell-einheit	Artikel-nummer	GTIN	UVP o. MwSt.	UVP inkl. MwSt.
PACKOUT™ Isolierbecher 600 ml	1	6	4932479074	4058546368685	32,30 €	38,76 €
PACKOUT™ Isolierbecher 900 ml	1	6	4932479075	4058546368692	37,70 €	45,24 €



## PACKOUT™ Isolierflasche mit Schraubdeckel

- Doppelwandige Vakuumisolierung für ganztägige Hitze- und Kältespeicherung.
- 18/8-Edelstahl für lange Haltbarkeit.
- Spülmaschinenfest.
- Deckel sind mit allen PACKOUT™ Isolierflaschen kompatibel.
- Dreh- Verriegelungsmechanismus für die Verbindung mit allen PACKOUT™ Komponenten.
- Teil des modularen PACKOUT™ Aufbewahrungssystems.

Beschreibung	Abmessungen (mm)	Inhalt	Bestell-einheit	Artikel-nummer	GTIN	UVP o. MwSt.	UVP inkl. MwSt.
① PACKOUT™ Isolierflasche 530 ml mit Schraubdeckel, rot	267 x 80 x 80	1	8	4932493991	4058546511517	34,90 €	41,88 €
PACKOUT™ Isolierflasche 530 ml mit Schraubdeckel, schwarz	267 x 80 x 80	1	8	4932493992	4058546511524	34,90 €	41,88 €
PACKOUT™ Isolierflasche 700 ml mit Schraubdeckel, rot	305 x 86 x 86	1	8	4932493465	4058546483364	39,90 €	47,88 €
② PACKOUT™ Isolierflasche 700 ml mit Schraubdeckel, schwarz	305 x 86 x 86	1	8	4932493466	4058546483371	39,90 €	47,88 €
③ PACKOUT™ Isolierflasche 1065 ml mit Schraubdeckel, rot	318 x 100 x 100	1	6	4932493467	4058546483388	44,90 €	53,88 €
PACKOUT™ Isolierflasche 1065 ml mit Schraubdeckel, schwarz	318 x 100 x 100	1	6	4932493468	4058546483395	44,90 €	53,88 €
④ PACKOUT™ Isolierbecher 355 ml mit Trinkdeckel, rot	178 x 79 x 79	1	8	4932498977	4058546528461	29,90 €	35,88 €
PACKOUT™ Isolierbecher 355 ml mit Trinkdeckel, schwarz	178 x 79 x 79	1	8	4932498978	4058546528478	29,90 €	35,88 €
⑤ PACKOUT™ Isolierflasche 530 ml mit Trinkdeckel, rot	229 x 79 x 79	1	8	4932493473	4058546483449	34,90 €	41,88 €
PACKOUT™ Isolierflasche 530 ml mit Trinkdeckel, schwarz	229 x 79 x 79	1	8	4932493474	4058546483456	34,90 €	41,88 €
⑥ PACKOUT™ 532 ml Isolierbecher mit Henkel und Trinkdeckel, rot	229 x 79 x 120	1	6	4932493471	4058546483425	39,90 €	47,88 €
PACKOUT™ 532 ml Isolierbecher mit Henkel und Trinkdeckel, schwarz	229 x 79 x 120	1	6	4932493472	4058546483432	39,90 €	47,88 €
⑦ PACKOUT™ Schraubdeckel	105 x 78 x 78	1	1	4932493464	4058546483357	14,90 €	17,88 €
⑧ PACKOUT™ Trinkdeckel	66 x 78 x 78	1	1	4932493470	4058546483418	14,90 €	17,88 €



## PACKOUT™ Kunststoff-Trinkflaschen

- Stoßfester Tritan-Kunststoff.
- Spülmaschinenfest.
- Deckel sind mit allen PACKOUT™ Kunststoff-Trinkflaschen kompatibel.
- Dreh-Verriegelungsmechanismus für die Verbindung mit allen PACKOUT™ Komponenten.
- Teil des modularen PACKOUT™ Aufbewahrungssystems.

Beschreibung	Abmessungen (mm)	Inhalt	Bestell-einheit	Artikel-nummer	GTIN	UVP o. MwSt.	UVP inkl. MwSt.
① PACKOUT™ 740 ml Kunststoffflasche mit Trinkdeckel rot	286 x 79 x 79	1	8	4932498636	4058546525057	19,90 €	23,88 €
PACKOUT™ 740 ml Kunststoffflasche mit Trinkdeckel schwarz	286 x 79 x 79	1	8	4932498639	4058546525088	19,90 €	23,88 €
PACKOUT™ 1005 ml Kunststoffflasche mit Trinkdeckel rot	305 x 93 x 93	1	8	4932498637	4058546525064	24,90 €	29,88 €
② PACKOUT™ 1005 ml Kunststoffflasche mit Trinkdeckel schwarz	305 x 93 x 93	1	8	4932498640	4058546525095	24,90 €	29,88 €
③ PACKOUT™ 1420 ml Kunststoffflasche mit Trinkdeckel rot	337 x 99 x 99	1	6	4932498638	4058546525071	29,90 €	35,88 €
PACKOUT™ 1420 ml Kunststoffflasche mit Trinkdeckel schwarz	337 x 99 x 99	1	6	4932498641	4058546525101	29,90 €	35,88 €
④ PACKOUT™ Trinkdeckel für Kunststoffflasche	86 x 76 x 76	1	1	4932498642	4058546525118	10,90 €	13,08 €



## PACKOUT™ Befestigungsplatte

- Befestigen Sie mit der Befestigungsplatte PACKOUT™ Isolierflaschen und -becher auf ebenen Flächen.
- Einfaches Anbringen an verschiedenste Oberflächen, festschrauben oder ankleben.

Beschreibung	Abmessungen (mm)	Inhalt	Bestell-einheit	Artikel-nummer	GTIN	UVP o. MwSt.	UVP inkl. MwSt.
PACKOUT™ Befestigungsplatte	18 x 86 x 86	1	1	4932493469	4058546483401	5,90 €	7,08 €



## PACKOUT™ Werkstattorganisation - Starterset Elektrowerkzeuge

- Beinhaltet PACKOUT™ Maschinenhalter, M18™ Akkuhalter und M12™ Akkuhalter.

Beschreibung	Inhalt	Bestell-einheit	Artikel-nummer	GTIN	UVP o. MwSt.	UVP inkl. MwSt.
PACKOUT™ Werkstattorganisation - Starterset Elektrowerkzeuge	4	1	4932493620	4058546484910	99,90 €	119,88 €



## PACKOUT™ Aufbewahrungshaken

- Hochfeste Stahlhaken für die Aufbewahrung selbst schwerer Werkzeuge und Gegenstände.
- Hakenbeschichtung schützt das Werkzeug.
- Schneller Zugriff auf alle Werkzeuge.
- Sichere und einfache Montage mit Click & Lock Mechanismus.
- Gestalten Sie Ihre Werkstatt ganz nach Ihren Wünschen.
- Teil des modularen PACKOUT™ Aufbewahrungssystems.

Beschreibung	Abmessungen (mm)	Inhalt	Bestell-einheit	Artikel-nummer	GTIN	UVP o. MwSt.	UVP inkl. MwSt.
① PACKOUT™ Universalhaken gerade	203 x 89 x 229	1	5	4932480700	4058546409852	18,90 €	22,68 €
② PACKOUT™ Universalhaken gebogen	279 x 89 x 152	1	5	4932480701	4058546409869	18,90 €	22,68 €
③ PACKOUT™ Haken groß	203 x 152 x 229	1	3	4932480702	4058546409876	20,90 €	25,08 €
④ PACKOUT™ S-Haken	38 x 89 x 178	1	5	4932480703	4058546409883	12,90 €	15,48 €
⑤ PACKOUT™ Universalhaken kurz, gerade	102 x 89 x 102	1	5	4932480704	4058546409890	8,90 €	10,68 €
⑥ PACKOUT™ Universalhaken kurz, gebogen	178 x 89 x 76	1	5	4932480705	4058546409906	8,90 €	10,68 €
⑦ PACKOUT™ Hakenreihe Metall	100 x 232 x 77	1	6	4932493384	4058546482558	19,90 €	23,88 €
⑧ PACKOUT™ Einzelhaken Metall, kurz	98 x 98 x 120	1	5	4932493383	4058546482541	8,90 €	10,68 €

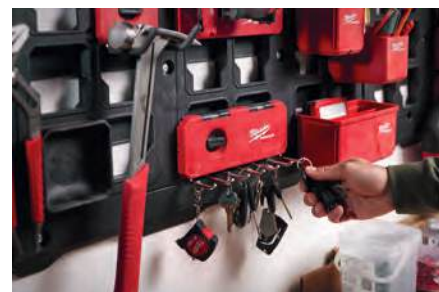
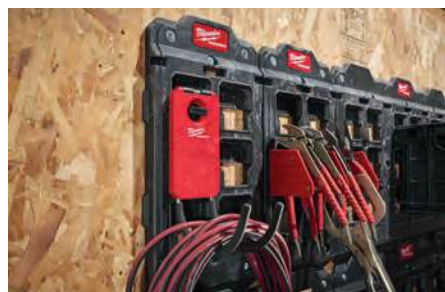

## PACKOUT<sup>™</sup> Aufbewahrungslösungen

- Einfacher und schneller Zugriff auf alle Werkzeuge.
- Sichere und einfache Montage mit Click & Lock Mechanismus.
- Gestalten Sie Ihre Werkstatt ganz nach Ihren Wünschen.
- Teil des modularen PACKOUT<sup>™</sup> Aufbewahrungssystems.

Beschreibung	Abmessungen (mm)	Inhalt	Bestell-einheit	Artikel-nummer	GTIN	UVP o. MwSt.	UVP inkl. MwSt.
① PACKOUT <sup>™</sup> Becherhalter	127 x 102 x 178	1	4	4932480706	4058546409913	8,90 €	10,68 €
② PACKOUT <sup>™</sup> Rollenhalter	165 x 102 x 330	1	5	4932480707	4058546409920	13,90 €	16,68 €
③ PACKOUT <sup>™</sup> Zangenaufbewahrung	89 x 241 x 127	1	6	4932480710	4058546409951	13,90 €	16,68 €
④ PACKOUT <sup>™</sup> Schraubendreheraufbewahrung	90 x 236 x 90	1	6	4932480711	4058546409968	11,90 €	14,28 €
⑤ PACKOUT <sup>™</sup> Regalfach	254 x 241 x 89	1	5	4932480713	4058546409982	14,90 €	17,88 €
⑥ PACKOUT <sup>™</sup> Gürtelclip-Halterung	90 x 234 x 40	1	6	4932493377	4058546482480	14,90 €	17,88 €
⑦ PACKOUT <sup>™</sup> Magnet-Regalfach	92 x 234 x 65	1	4	4932493378	4058546482497	29,90 €	35,88 €
⑧ PACKOUT <sup>™</sup> Aufbewahrungskorb	172 x 252 x 190	1	4	4932493379	4058546482503	14,90 €	17,88 €



## PACKOUT<sup>™</sup> Akkuhalter

- Aufbewahrungsmöglichkeit für Akkus.
- Einklippen der Akkus für eine sichere Aufbewahrung.
- Schneller Zugriff auf alle Akkus.
- Sichere und einfache Montage mit Click & Lock Mechanismus.
- Gestalten Sie Ihre Werkstatt ganz nach Ihren Wünschen.
- Teil des modularen PACKOUT<sup>™</sup> Aufbewahrungssystems.

Beschreibung	Abmessungen (mm)	Inhalt	Bestell-einheit	Artikel-nummer	GTIN	UVP o. MwSt.	UVP inkl. MwSt.
① PACKOUT <sup>™</sup> M12 <sup>™</sup> Akkuhalter	66 x 102 x 330	1	6	4932480708	4058546409937	12,90 €	15,48 €
② PACKOUT <sup>™</sup> M18 <sup>™</sup> Akkuhalter	102 x 102 x 330	1	4	4932480709	4058546409944	14,90 €	17,88 €



## PACKOUT™ Aufbewahrung

- Einfacher und schneller Zugriff auf alle Werkzeuge.
- Sichere und einfache Montage mit Click & Lock Mechanismus.
- Gestalten Sie Ihre Werkstatt ganz nach Ihren Wünschen.
- Teil des modularen PACKOUT™ Aufbewahrungssystems.

Beschreibung	Abmessungen (mm)	Inhalt	Bestell-einheit	Artikel-nummer	GTIN	UVP o. MwSt.	UVP inkl. MwSt.
① PACKOUT™ Aufbewahrungsstation für Akkuschrauber	254 x 241 x 356	1	2	4932480712	4058546409975	33,90 €	40,68 €
② PACKOUT™ Aufbewahrung für langstielige Werkzeuge	178 x 241 x 356	1	3	4932480714	4058546409999	39,90 €	47,88 €
③ PACKOUT™ Stielhalter, Einzelhalter	347 x 97 x 127	1	6	4932493382	4058546482534	17,90 €	21,48 €

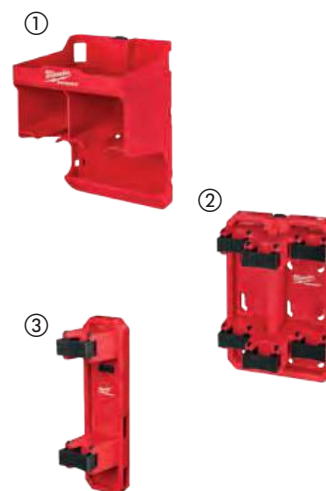

## PACKOUT™ Lagerkisten

- Zur Aufbewahrung von Schrauben, Klebeband und anderen Kleinteilen.
- Lagerkisten mit herausnehmbaren Trennwänden und Innenfächern für zusätzliche Organisation.
- Zur Aufhängung an PACKOUT™ Wandmontageplatten geeignet.
- Lagerkisten passen in den PACKOUT™ Organizer (4932464082) & PACKOUT™ Compact-Organiser (4932464083).
- Magnetschalen passen in den PACKOUT™ Organizer (4932464082) & PACKOUT™ Compact-Organiser (4932464083).
- Magnetschalen können dank der magnetischen Rückseite auch an Metalloberflächen befestigt werden.
- Konstruktion aus stoßfesten Polymeren.
- Teil des modularen PACKOUT™ Aufbewahrungssystems.

Beschreibung	Abmessungen (mm)	Inhalt	Bestell-einheit	Artikel-nummer	GTIN	UVP o. MwSt.	UVP inkl. MwSt.
① PACKOUT™ 10x10 cm Lagerkasten	46 x 102 x 102	2	6	4932480698	4058546409838	8,90 €	10,68 €
② PACKOUT™ 10x20 cm Lagerkasten	46 x 203 x 102	2	6	4932480699	4058546409845	14,90 €	17,88 €
③ PACKOUT™ Magnetschale 10x10 cm	10 x 10 x 45	1	6	4932493380	4058546482510	9,90 €	11,88 €
④ PACKOUT™ Magnetschale 20x10 cm	10 x 20 x 45	1	6	4932493381	4058546482527	14,90 €	17,88 €



## Vinyl Kompakt-Werkzeugtasche

- Langlebige Vinylkonstruktion.
- Spezielle Taschen für eine bessere Organisation.
- Hitzebeständige Tasche für Bohrer.
- Durchstichsichere Messertaschen zur Aufbewahrung von Messern.
- Transparente Tasche zur Aufbewahrung von Lampen.
- Magnetisches Fach zur einfachen Aufbewahrung von Kleinteilen.
- Langlebige, vernickelte Messing-Ösen.
- D-Ringe für zusätzlichen Stauraum.
- Sickerlöcher lassen das Wasser abfließen.



Beschreibung	Abmessungen (mm)	Inhalt	Bestell-einheit	Artikel-nummer	GTIN	UVP o. MwSt.	UVP inkl. MwSt.
Vinyl Kompakt-Werkzeugtasche	600 x 457 x 100	1	1	4932498652	4058546525217	99,00 €	118,80 €

## Vinyl Werkzeugtasche

- Langlebige Vinylkonstruktion.
- Spezielle Taschen für eine bessere Organisation.
- Hitzebeständige Tasche für Bohrer.
- Durchstichsichere Messertaschen zur Aufbewahrung von Messern.
- Spezielle Tasche für Flutlicht.
- Magnetisches Fach zur einfachen Aufbewahrung von Kleinteilen.
- Langlebige, vernickelte Messing-Ösen.
- D-Ringe für zusätzlichen Stauraum.
- Sickerlöcher lassen das Wasser abfließen.



Beschreibung	Abmessungen (mm)	Inhalt	Bestell-einheit	Artikel-nummer	GTIN	UVP o. MwSt.	UVP inkl. MwSt.
Vinyl Werkzeugtasche	600 x 640 x 100	1	1	4932498653	4058546525224	109,00 €	130,80 €

## Offene Werkzeugtasche

- Robuste Konstruktion aus 1680 D Ballistic-Nylon.
- 2 durchstichsichere Messertaschen.
- Schlagfester Boden.
- 14 Taschen für ultimative Ordnung.
- Sickerlöcher lassen Wasser abfließen.
- 2 langlebige, vernickelte Messingösen.
- 2 D-Ringe für zusätzlichen Stauraum.
- Trageriemen für den einfachen Transport.
- Ideal für die Aufbewahrung von Elektrowerkzeugen, Zubehör und Handwerkzeugen.



Beschreibung	Abmessungen (mm)	Inhalt	Bestell-einheit	Artikel-nummer	GTIN	UVP o. MwSt.	UVP inkl. MwSt.
Offene Werkzeugtasche	265 x 729 x 370	1	1	4932498654	4058546525231	59,00 €	70,80 €

## Offene Werkzeugtasche mit Außentaschen

- Robuste Konstruktion aus 1680 DEN Ballistic-Nylon.
- 2 durchstichsichere Messertaschen.
- 24 Taschen für ultimative Organisation.
- Sickerlöcher lassen das Wasser abfließen.
- 2 langlebige vernickelte Messingösen.
- 2 D-Ringe für zusätzlichen Stauraum.
- Trageriemen für den einfachen Transport.
- Ideal für die Aufbewahrung von Elektrowerkzeugen, Zubehör und Handwerkzeugen.



Beschreibung	Abmessungen (mm)	Inhalt	Bestell-einheit	Artikel-nummer	GTIN	UVP o. MwSt.	UVP inkl. MwSt.
Offene Werkzeugtasche mit Außentaschen	265 x 729 x 370	1	1	4932498655	4058546525248	69,00 €	82,80 €

## Textil Werkzeugheimer

- Drehbarer Metallkarabiner.
- 34 kg Belastbarkeit.
- Robustes Material für eine lange Lebensdauer.
- Sickerlöcher lassen das Wasser abfließen.
- Verstärkter Ring hält den Eimer stets offen.



Beschreibung	Abmessungen (mm)	Inhalt	Bestell-einheit	Artikel-nummer	GTIN	UVP o. MwSt.	UVP inkl. MwSt.
Textil Werkzeugheimer	370 x 300 x 300	1	1	4932498656	4058546525255	49,00 €	58,80 €

## Textil Werkzeugheimer mit Außentaschen

- Drehbarer Metallkarabiner.
- 34 kg Belastbarkeit.
- Robustes Material für eine lange Lebensdauer.
- Sickerlöcher lassen das Wasser abfließen.
- Verstärkter Ring hält den Eimer stets offen.



Beschreibung	Abmessungen (mm)	Inhalt	Bestell-einheit	Artikel-nummer	GTIN	UVP o. MwSt.	UVP inkl. MwSt.
Textil Werkzeugheimer mit Innentaschen	370 x 300 x 300	1	1	4932498657	4058546525262	59,00 €	70,80 €

## Ultimate Jobsite Rucksack

- Robuste Konstruktion aus 1680 DEN Ballistic-Nylon und stabilen Metallzippem.
- Robuster Kunststoffboden für sicheren Stand und zum Schutz vor Schmutz und Nässe.
- Verstellbarer Brustgurt und Trolleyschleufe auf der Rückseite.
- Gepolsterte, atmungsaktive Schultergurte für hohen Anwenderkomfort.
- 48 Taschen einschließlich 2 Hardcasetaschen, ideal zur sicheren Aufbewahrung von Werkzeugen.
- Der Ultimate Jobsite Rucksack ist die ideale Lösung für organisierte Aufbewahrung.



Beschreibung	Abmessungen (mm)	Inhalt	Bestell-einheit	Artikel-nummer	GTIN	UVP o. MwSt.	UVP inkl. MwSt.
Ultimate Jobsite Rucksack	518 x 240 x 457	1	1	4932464833	4058546227784	146,30 €	175,56 €



## Jobsite Rucksack

- Robuste Konstruktion aus 1680 DEN Ballistic-Nylon.
- Robuster Kunststoffboden für sicheren Stand und zum Schutz vor Schmutz und Nässe.
- Gepolsterte, atmungsaktive Schultergurte für hohen Anwenderkomfort.
- Großes Innenfach mit 35 Einsteckfächern.
- Front herunterklappbar zum leichteren Verstauen größerer Gegenstände. Seitliches Fach für Getränkeflaschen.
- Vertikaler Innenteiler mit Einsteckfächern zum übersichtlichen Verstauen von Werkzeugen.
- Laptop-Fach zur sicheren Aufbewahrung von Laptops oder Tablets.
- Vorderes, leicht zugängliches Fach für zusätzlichen Stauraum.



Beschreibung	Abmessungen (mm)	Inhalt	Bestell-einheit	Artikel-nummer	GTIN	UVP o. MwSt.	UVP inkl. MwSt.
Jobsite Rucksack	594 x 363 x 203	1	1	4932500309	4058546616113	109,60 €	131,52 €



## Handwerker-Rucksack

- Hochwertige Konstruktion aus 1680 DEN Ballistic-Nylon.
- Gepolsterte Schultergurte für hohen Anwenderkomfort.
- Laptop-Fach zur sicheren Aufbewahrung von Laptops oder Tablets.
- 18 Einsteckfächer für eine Vielzahl von Verstaumungsmöglichkeiten.

Beschreibung	Abmessungen (mm)	Inhalt	Bestell-einheit	Artikel-nummer	GTIN	UVP o. MwSt.	UVP inkl. MwSt.
Handwerker-Rucksack	520 x 360 x 210	1	1	4932464252	4058546221973	90,60 €	108,72 €



## Kompakt-Rucksack

- Robuste Konstruktion aus 1680 DEN Ballistic-Nylon und stabilen Metallzippem.
- Verstärkter Boden schützt den Inhalt.
- Verstellbarer Brustgurt und Trolleyschlaufe auf der Rückseite.
- Gepolsterte und atmungsaktive Schultergurte für hohen Anwenderkomfort.
- 22 Taschen inklusive gepolsterte Elektroniktasche für optimale Organisation.

Beschreibung	Abmessungen (mm)	Inhalt	Bestell-einheit	Artikel-nummer	GTIN	UVP o. MwSt.	UVP inkl. MwSt.
Kompakt-Rucksack	500 x 200 x 300	1	1	4932464834	4058546227791	134,50 €	161,40 €



## Jobsite Kühltasche

- Robuste Konstruktion aus 1680 DEN Ballistic-Nylon und stabilen Metallzippem.
- Speziell entwickelt, um den Bedingungen auf der Baustelle standzuhalten.
- Doppelt isoliert und auslaufsicher, hält die Kühltasche den Inhalt bis zu 24 Stunden gekühlt.
- Bandmaß-Clip zur sicheren Aufbewahrung eines Bandmaßes, auch als Flaschenöffner verwendbar.
- Gepolsterter Schultergurt mit Metallhaken für lange Lebensdauer.
- Elektroniktasche zur sicheren Aufbewahrung.

Beschreibung	Abmessungen (mm)	Inhalt	Bestell-einheit	Artikel-nummer	GTIN	UVP o. MwSt.	UVP inkl. MwSt.
Jobsite Kühltasche	280 x 350 x 380	1	1	4932464835	4058546227807	72,90 €	87,48 €



## Elektriker-Werkzeugtasche

- Robuste Konstruktion aus 1680 DEN Ballistic-Nylon.
- Doppelte Naht sowie Nietnaht.
- Integrierter Tragegriff für hohen Anwenderkomfort sowie als zusätzliche Aufhängemöglichkeit verwendbar.
- Solider Boden für sicheren Stand, auch wenn die Tasche gefüllt ist.
- Integrierte Gürtelschlaufen ermöglichen das Tragen mit einem Werkzeuggürtel.
- D-Ringe ermöglichen das Befestigen an einem Tragegeschirr.
- Metallclip zur sicheren Befestigung eines Bandmaßes.

Beschreibung	Inhalt	Bestell-einheit	Artikel-nummer	GTIN	UVP o. MwSt.	UVP inkl. MwSt.
Elektriker Werkzeugtasche	1	1	4932500308	4058546616106	54,50 €	65,40 €



## Werkzeuggürtel für Elektriker

- Robuste Konstruktion aus 1680 DEN Ballistic-Nylon.
- Doppelnah mit verstärkender Nietnaht.
- Integrierte Handschlaufen zum leichteren Transport und als Aufhängemöglichkeit.
- Gepolsterter, atmungsaktiver Gürtel für hohen Anwenderkomfort.
- Metallösen zur Befestigung eines Tragegeschirrs.
- Metallclip zur sicheren und leicht zugänglichen Aufbewahrung eines Bandmaßes.



Beschreibung	Inhalt	Bestell-einheit	Artikel-nummer	GTIN	UVP o. MwSt.	UVP inkl. MwSt.
Werkzeuggürtel für Elektriker	1	1	4932500307	4058546616090	89,90 €	107,88 €

## Werkzeuggürtel

- Robuste Konstruktion aus 1680 DEN Ballistic-Nylon.
- Doppelte Naht sowie Nietnaht.
- Gepolsterter 4-Punkt-Gurt verteilt die Gewichtsbelastung für höheren Anwenderkomfort.
- Gepolsterter, atmungsaktiver Gürtel für hohen Anwenderkomfort.
- Integrierter Tragegriff für leichten Transport der Taschen.
- Tragegeschirr abnehmbar.



Beschreibung	Inhalt	Bestell-einheit	Artikel-nummer	GTIN	UVP o. MwSt.	UVP inkl. MwSt.
Werkzeuggürtel	1	1	4932500306	4058546616083	120,90 €	145,08 €

## Tragegeschirr

- Verstellbare Gurte zur Anpassung der Größe.
- 1680 DEN Ballistic-Nylon.



Beschreibung	Inhalt	Bestell-einheit	Artikel-nummer	GTIN	UVP o. MwSt.	UVP inkl. MwSt.
Tragegeschirr	1	1	4932500128	4058546572921	42,70 €	51,24 €

## Werkzeuggürtel

- Metallbeschläge und 1680 DEN Ballistic-Nylon für lange Lebensdauer.
- Bis zu 152 mm (6") gepolstert, kann für Umfänge bis 143 mm (5 3/4") eingestellt werden.



Beschreibung	Inhalt	Bestell-einheit	Artikel-nummer	GTIN	UVP o. MwSt.	UVP inkl. MwSt.
Werkzeuggürtel	1	1	4932500127	4058546572914	48,50 €	58,20 €

## HEAVY DUTY™ Boxen

- HD Box inkl. 2 Schnellverschlüssen und Schaumstoffeinlage.

HD Box Größe	Abmessungen (mm)	Inhalt	Bestell-einheit	Artikel-nummer	GTIN	UVP o. MwSt.	UVP inkl. MwSt.
1	132 x 475 x 358	1	1	4932453385	4002395146376	47,30 €	56,76 €
3	230 x 475 x 358	1	1	4932453386	4002395143634	55,20 €	66,24 €
HD Box Größe 2 - mit FUEL™ Logo	180 x 475 x 362	1	1	4932498753	4058546526221	49,90 €	59,88 €
HD Box Größe 1 mit Schaumstoff im Deckel		1	1	4932459751	4058546029234	47,30 €	56,76 €
Schnellverschlüsse		2	1	4932373252	4002395347247	8,40 €	10,08 €
PACKOUT™ Adapter zur Verbindung eines PACKOUT™ Koffers mit einer HD Box.	117 x 500 x 386	1	1	4932464081	4058546220266	30,80 €	36,96 €



# TOOLGUARD™



**HIER SCANNEN UND  
IHREN INDIVIDUELLEN  
WERKSTATTWAGEN  
KONFIGURIEREN.**



Milwaukee

Milwaukee

Milwaukee

Milwaukee

## 30" / 78 cm TOOLGUARD<sup>™</sup> Werkstattwagen mit 7 Schubladen

- Soft-Close Schubladen mit 45 kg Traglast.
- Unterste Schublade mit 90 kg Traglast.
- Schubladen-Einzelverriegelung verhindert ein ungewolltes Öffnen.
- Jede Schublade ist mit einer rutschsicheren Matte ausgestattet.
- Versenkte ABS-Arbeitsplatte mit Schraubendreherlöchern und zusätzlichen Fächern.
- ABS-Kanten mit Stoßfängern schützen vor Schäden.
- Magnetischer 240-Volt-Elektroverteiler ermöglicht das Laden von Akkus direkt am Werkstattwagen.
- Lochblechwand mit Haken und Werkzeughaltern zur leicht zugänglichen Aufbewahrung meistverwendeter Werkzeuge.
- Seitenfächer zur Aufbewahrung von Flaschen und Dosen.
- Elektrowerkzeug-Organiser in der untersten Schublade.
- 125 mm große Rollen (2 fixierte, 2 Lenkrollen mit Feststellbremse).
- 800 kg Gesamttragkraft.



Beschreibung	Abmessungen (mm)	Inhalt	Bestell-einheit	Artikel-nummer	GTIN	UVP o. MwSt.	UVP inkl. MwSt.
30" / 78 cm TOOLGUARD <sup>™</sup> Werkstattwagen mit 7 Schubladen, rot	1064 x 810 x 524	1	1	4932478849	4058546361310	999,00 €	1198,80 €
TOOLGUARD <sup>™</sup> 30" / 78 cm Werkstattwagen mit 7 Schubladen, grau	1064 x 810 x 524	1	1	4932500742	4058546620448	999,00 €	1198,80 €

## 30" / 78 cm TOOLGUARD<sup>™</sup> Werkstattwagen-Aufsatz mit 4 Schubladen

- Soft-Close Schubladen mit 45 kg Traglast.
- Schubladen-Einzelverriegelung verhindert ein ungewolltes Öffnen.
- Jede Schublade ist mit einer rutschsicheren Matte ausgestattet.
- ABS Kanten mit Stoßfängern schützt vor Schäden.
- Seitenfächer zur Aufbewahrung von Flaschen und Dosen.



Beschreibung	Abmessungen (mm)	Inhalt	Bestell-einheit	Artikel-nummer	GTIN	UVP o. MwSt.	UVP inkl. MwSt.
30" / 78 cm TOOLGUARD <sup>™</sup> Werkstattwagen-Aufsatz mit 4 Schubladen	810 x 524 x 498	1	1	4932478850	4058546361327	629,00 €	754,80 €

## 40" / 102 cm TOOLGUARD™ Servicewagen

- Soft-Close Schubladen mit 45 kg Traglast.
- Ausziehbares Schubfach am Boden mit 90 kg Tragkraft.
- Integrierte Staufächer.
- Zwei Aufbewahrungsschalen, die umgedreht werden können, um eine bündige Oberfläche zu schaffen, oder komplett entfernt werden können, um lange Werkzeuge vertikal zu lagern.
- V-Nuten zur sicheren Ablage von Rundmaterial.
- Abklappbare Ablage mit 22 kg Traglast.
- 2 abnehmbare Ablagen zur Aufbewahrung von Flaschen, Dosen oder anderen Utensilien.
- Ecken mit Gummistoßdämpfern zum Schutz vor Schäden.
- Magnetischer 240-Volt-Elektroverteiler ermöglicht das Laden von Akkus direkt am Servicewagen.
- 125 mm große Rollen (2 fixierte, 2 Lenkrollen mit Feststellbremse).
- 315 kg Gesamttragkraft.



Beschreibung	Abmessungen (mm)	Inhalt	Bestell-einheit	Artikel-nummer	GTIN	UVP o. MwSt.	UVP inkl. MwSt.
40" / 102 cm TOOLGUARD™ Servicewagen	1016 x 561 x 991	1	1	4932478856	4058546361389	715,00 €	858,00 €

## 46" / 117 cm TOOLGUARD™ Werkstattwagen mit 10 Schubladen

- Soft-Close Schubladen mit 45 kg Traglast.
- Untere Schubladen mit 90 kg Traglast.
- Jede Schublade ist mit einer rutschsicheren Matte ausgestattet.
- Ecken mit Gummistoßdämpfern zum Schutz vor Schäden.
- Magnetischer 240-Volt-Elektroverteiler ermöglicht das Laden von Akkus direkt am Werkstattwagen.
- Ausklappbare Seitenablage für Flaschen und Dosen.
- Integrierter Flaschenöffner.
- Elektrowerkzeug-Organiser in der untersten Schublade.
- 150 mm große Rollen (2 fixierte, 2 Lenkrollen mit Feststellbremse).
- 1360 kg Gesamttragkraft.



Beschreibung	Abmessungen (mm)	Inhalt	Bestell-einheit	Artikel-nummer	GTIN	UVP o. MwSt.	UVP inkl. MwSt.
46" / 117 cm TOOLGUARD™ Werkstattwagen mit 10 Schubladen	1170 x 562 x 982	1	1	4932478852	4058546361341	1419,00 €	1702,80 €

## 46" / 117 cm TOOLGUARD<sup>™</sup> Werkstattwagen-Aufsatz mit 6 Schubladen

- Soft-Close Schubladen mit 45 kg Traglast.
- Jede Schublade ist mit einer rutschsicheren Matte ausgestattet.
- Arbeitsfläche zum Schreiben oder für das Arbeiten am Laptop.
- Separat abschließbare Schublade zur sicheren Aufbewahrung von Wertsachen wie z. B. Handys, Schlüssel oder Dokumenten.
- Ecken mit Gummistoßdämpfern zum Schutz vor Schäden.
- Magnetischer 240-Volt-Elektroverteiler ermöglicht das Laden von Akkus direkt am Werkstattwagen-Aufsatz.
- Lochblechwand mit Haken und Werkzeughaltern zur leicht zugänglichen Aufbewahrung meistverwendeter Werkzeuge.



Beschreibung	Abmessungen (mm)	Inhalt	Bestell-einheit	Artikel-nummer	GTIN	UVP o. MwSt.	UVP inkl. MwSt.
46" / 117 cm TOOLGUARD <sup>™</sup> Werkstattwagen-Aufsatz mit 6 Schubladen	1170 x 562 x 644	1	1	4932478854	4058546361365	1039,00 €	1246,80 €

## 27" / 69 cm TOOLGUARD<sup>™</sup> Werkstattwagen mit 7 Schubladen

- Schubladen mit 35 kg Traglast.
- Unterste Schublade mit 70 kg Traglast.
- Schubladen-Einzelverriegelung verhindert ein ungewolltes Öffnen.
- Jede Schublade ist mit einer rutschsicheren Matte ausgestattet.
- Versenkte ABS-Arbeitsplatte mit Schraubendreherlöchern und zusätzlichen Fächern.
- Lochblechwand mit Haken und Werkzeughaltern zur leicht zugänglichen Aufbewahrung meistverwendeter Werkzeuge.
- Seitenfächer zur Aufbewahrung von Flaschen und Dosen.
- Metall-Trennsteg in der untersten Schublade für einfachere Organisation.
- 125 mm große Industrierollen (2 fixierte, 2 Lenkrollen, davon eine mit Feststellbremse).
- Direkt einsatzbereit - Werkstattwagen wird mit montierten Industrierollen aufgeliefert.
- 625 kg Gesamttragkraft.



Beschreibung	Abmessungen (mm)	Inhalt	Bestell-einheit	Artikel-nummer	GTIN	UVP o. MwSt.	UVP inkl. MwSt.
27" / 69 cm TOOLGUARD <sup>™</sup> Werkstattwagen mit 7 Schubladen, rot	971 x 741 x 520	1	1	4932498252	4058546521219	699,00 €	838,80 €
TOOLGUARD <sup>™</sup> 27" / 69cm Werkstattwagen mit 7 Schubladen, grau	971 x 741 x 520	1	1	4932500740	4058546620424	699,00 €	838,80 €

## Anti-Rutsch Auflage

- Anti-Rutsch Auflage für 46" / 117 cm Werkstattwagen.
- Ermöglicht ein produktives und sicheres Arbeiten auf dem 46" / 117 cm Werkstattwagen.
- Verhindert, dass Gegenstände von der Arbeitsoberfläche rollen oder herunterfallen.
- Einfache Montage mit zwei Klebestreifen (im Lieferumfang enthalten).



Beschreibung	Inhalt	Bestell-einheit	Artikel-nummer	GTIN	UVP o. MwSt.	UVP inkl. MwSt.
Anti-Rutsch Auflage für 46" / 117 cm Werkstattwagen	1	1	4932492547	4058546419141	26,90 €	32,28 €

## Dosenhalter

**NEU**

- Zur Aufbewahrung von Sprühdosen und Flaschen.
- Kompatibel mit dem TOOLGUARD™ 27" / 69 cm Werkstattwagen.
- Verfügbare Farben: rot, grau

Beschreibung	Inhalt	Bestell-einheit	Artikel-nummer	GTIN	UVP o. MwSt.	UVP inkl. MwSt.
Dosenhalter, rot	1	1	4932498955	4058546528249	19,90 €	23,88 €
Dosenhalter, grau	1	1	4932501311	4058546640279	19,90 €	23,88 €



## Rollenhalter

- Rollenhalter für Papierhandtücher bis zu einer Breite von 30 cm und einem Durchmesser von 26 cm.
- Kompatibel mit den Lochplattenwänden der TOOLGUARD™ Werkstattwagen 4932498252, 4932478849 und 4932478851.

Beschreibung	Inhalt	Bestell-einheit	Artikel-nummer	GTIN	UVP o. MwSt.	UVP inkl. MwSt.
Rollenhalter	1	1	4932498956	4058546528256	34,90 €	41,88 €



## Universal Metall-Einzelhaken

- Universal Metall-Einzelhaken.
- Kompatibel mit den Lochplattenwänden von TOOLGUARD™ Werkstattwagen.

Beschreibung	Inhalt	Bestell-einheit	Artikel-nummer	GTIN	UVP o. MwSt.	UVP inkl. MwSt.
Universal Metall-Einzelhaken	12	1	4932498957	4058546528263	29,90 €	35,88 €



## Doppelhaken

- Universeller Doppelhaken aus Metall.
- Kompatibel mit TOOLGUARD<sup>™</sup> Lochplattenwänden.



Beschreibung	Inhalt	Bestell-einheit	Artikel-nummer	GTIN	UVP o. MwSt.	UVP inkl. MwSt.
Doppelhaken	12	1	4932498958	4058546528270	69,90 €	83,88 €

## Magnetischer 240-Volt-Elektroverteiler

**NEU**

- Magnetische Steckdosenleiste mit 3 x EU-Steckern und 2 x USB-A-Buchsen.
- Magnetische Halterung ermöglicht, sichere Platzierung auf jeder Metalloberfläche.



Beschreibung	Inhalt	Bestell-einheit	Artikel-nummer	GTIN	UVP o. MwSt.	UVP inkl. MwSt.
Magnetischer 240-Volt-Elektroverteiler, rot	1	1	4932498959	4058546528287	59,90 €	71,88 €
Magnetischer 240-Volt-Elektroverteiler, grau	1	1	4932501310	4058546640262	59,90 €	71,88 €

## 30" / 78 cm TOOLGUARD<sup>™</sup> Werkstattwagen mit Werkzeugbestückung, Premium Version

**NEU**

- Soft-Close Schubladen mit 45 kg Traglast. Unterste Schublade mit 90 kg Traglast.
- Schubladen-Einzelverriegelung verhindert ein ungewolltes Öffnen.
- 125 mm große Rollen (2 fixierte, 2 Lenkrollen mit Feststellbremse).
- 5 Schubladen mit den wichtigsten Werkzeugen für gängige Instandhaltungsarbeiten.
- M18FMTIW2F12 M18 FUEL<sup>™</sup> 1/2" - VIERKANT-AKKU-SCHLAGSCHRAUBER MIT SPRENGRING: Der vielseitigste Akku-Schlagschrauber im MILWAUKEE<sup>®</sup> Sortiment mit einer branchenführenden Leistung von 881 Nm Drehmoment zum Lösen von Muttern und 745 Nm Drehmoment zum Anziehen. Kompaktes Design mit nur 152mm Gesamtlänge, ideal für Anwendungen in engen Bauräumen.
- Inklusive 2 x M18 B5-CR: M18<sup>™</sup> chemieresistenter 5.0 AH AKKU - Neues Gehäusematerial bietet mehr Schutz gegen Öle, Lösungsmittel und Fette.
- M12<sup>™</sup> - M18<sup>™</sup> HIGH OUTPUT<sup>™</sup>-Schnellladegerät: Kompatibel mit allen M18<sup>™</sup>, M14<sup>™</sup> und M12<sup>™</sup>REDLITHIUM<sup>™</sup> Akkus.



Beschreibung	Inhalt	Bestell-einheit	Artikel-nummer	GTIN	UVP o. MwSt.	UVP inkl. MwSt.
30" / 78 cm TOOLGUARD Werkstattwagen mit Werkzeugbestückung, 246-teilig, rot	246	1	4932493817	4058546509774	3599,00 €	4318,80 €
30" / 78 cm TOOLGUARD Werkstattwagen mit Werkzeugbestückung, 246-teilig, grau			4932500743	4058546620455	3599,00 €	4318,80 €

194-teiliges 1/4", 3/8", 1/2" Ratschen & Steckschüsseleinsatz Set in Schaumstoffeinlage (4932498518), 27-teiliges MAXBITE Ringmaulschlüssel Set in Schaumstoffeinlage (4932493247), 4-teiliges Zangen Set in Schaumstoffeinlage (4932493631), 15-teiliges MAXBITE Ratschen-Ringmaulschlüssel Set in Schaumstoffeinlage (4932479828), 10-teiliges Doppel-Maulschlüssel Set in Schaumstoffeinlage (4932493629), 23-teiliges Trilobe Schraubendreher Set in Schaumstoffeinlage (4932479830), 3-teiliges Sicherungsringzangen Set in Schaumstoffeinlage (4932493632), 2-teiliges Hammer Set in Schaumstoffeinlage (4932493253), 3-teiliges Schneiden und Messen Set in Schaumstoffeinlage (4932493252), 32-teiliges 1/2" Shockwave<sup>™</sup> Schlagnüsse Set in Schaumstoffeinlage (4932493392), M18FW2F12-0 1/2" Kompakt-Schlagschrauber (4933498058), 2 x M18<sup>™</sup> Chemieresistenter 5.0 Akku (4932479265), M12<sup>™</sup> & M18<sup>™</sup> Akku-Schnellladegerät (4932451079), kratzfeste Schutzbrille (4932478763), 3 St. Mehrweg-Gehörschutzstöpsel (4932471904), 30" TOOLGUARD<sup>™</sup> Werkstattwagen (4932478849)

## 30" / 78 cm TOOLGUARD Werkstattwagen mit Werkzeugbestückung, Standard Version

NEU

- Soft-Close Schubladen mit 45 kg Traglast. Unterste Schublade mit 90 kg Traglast.
- Schubladen-Einzelverriegelung verhindert ein ungewolltes Öffnen.
- 125 mm große Rollen (2 fixierte, 2 Lenkrollen mit Feststellbremse).
- 5 Schubladen mit den wichtigsten Werkzeugen für gängige Instandhaltungsarbeiten.



Beschreibung	Inhalt	Bestell-einheit	Artikel-nummer	GTIN	UVP o. MwSt.	UVP inkl. MwSt.
30" / 78 cm TOOLGUARD Werkstattwagen mit Werkzeugbestückung, 206-teilig, rot	206	1	4932498185	4058546520540	2999,00 €	3598,80 €
30" / 78 cm TOOLGUARD Werkstattwagen mit Werkzeugbestückung, 206-teilig, grau			4932500744	4058546620462	2999,00 €	3598,80 €

119-teiliges 1/4", 3/8", 1/2" Ratschen & Steckschlüsseleinsatz Set in Schaumstoffeinlage (4932498518), 27-teiliges MAXBITE Ringmaulschlüssel Set in Schaumstoffeinlage (4932493247), 4-teiliges Zangen Set in Schaumstoffeinlage (4932493631), 15-teiliges MAXBITE Ratschen-Ringmaulschlüssel Set in Schaumstoffeinlage (4932479828), 10-teiliges Doppel-Maulschlüssel Set in Schaumstoffeinlage (4932493629), 23-teiliges Trilobe Schraubendreher Set in Schaumstoffeinlage (4932479830), 3-teiliges Sicherungsringzangen Set in Schaumstoffeinlage (4932493632), 2-teiliges Hammer Set in Schaumstoffeinlage (4932493253), 3-teiliges Schneiden und Messen Set in Schaumstoffeinlage (4932493252), 30" TOOLGUARD™ Werkstattwagen (4932478849)

## 27" / 69 cm TOOLGUARD™ Werkstattwagen mit Werkzeugbestückung, 131-teilig

NEU

- 3 Schubladen mit den wichtigsten Werkzeugen.
- Schubladen mit 35 kg Traglast. Unterste Schublade mit 70 kg Traglast.
- Schubladen-Einzelverriegelung verhindert ein ungewolltes Öffnen.
- 125 mm großen Rollen (2 x fixierte, 2 Lenkrollen, 1 Feststellbremse).
- Ratschen mit 90-Zahn-Design mit 4° Rückholwinkel für Arbeiten bei beengten Platzverhältnissen.
- Ringmaulschlüssel mit MAX BITE™ Maulöffnung für verringertes Abrutschen und Durchdrehen.
- Schraubendreher mit komfortablem Tri-Lobe Handgriff optimiert für hohen Anwenderkomfort und hohe Kraftübertragung.



Beschreibung	Inhalt	Bestell-einheit	Artikel-nummer	GTIN	UVP o. MwSt.	UVP inkl. MwSt.
27" / 69 cm TOOLGUARD™ Werkstattwagen mit Werkzeugbestückung, 131-teilig, rot	131	1	4932499182	4058546563462	1649,00 €	1978,80 €
27" / 69 cm TOOLGUARD™ Werkstattwagen mit Werkzeugbestückung, 131-teilig, grau			4932500741	4058546624552	1649,00 €	1978,80 €

28-teiliges 1/4" Ratschen- und Steckschlüsseleinsätze Set in Schaumstoffeinlage (4932479824), 23-teiliges 3/8" Ratschen- und Steckschlüsseleinsätze Set in Schaumstoffeinlage (4932479825), 28-teiliges 1/2" Ratschen- und Steckschlüsseleinsätze in Schaumstoffeinlage (4932479826), 15-teiliges MAX BITE™ Ringmaulschlüssel-Set in Schaumstoffeinlage (4932479827), 6-teiliges Tri-Lobe TX Schraubendreher Set in Schaumstoffeinlage (4932492392), 7-teiliges Tri-Lobe SL & PH Schraubendreher Set in Schaumstoffeinlage (4932492394), 15-teiliges Werkzeugset in Schaumstoffeinlage (4932493257)

## 27" / 69 cm TOOLGUARD<sup>™</sup> inkl. 337 teiligem Automotive Set

**NEU**

- Soft-Close Schubladen mit 35 kg Traglast. Unterste Schublade mit 70 kg Traglast. 125 mm große Rollen (2 fixierte, 2 Lenkrollen, 1x mit Feststellbremse). Schubladen-Einzelverriegelung verhindert ein ungewolltes Öffnen.
- Handwerkzeug- und Zubehör-Auswahl mit 337 Premium-Werkzeugen, übersichtlich in Schaumeinlagen für beste Organisation platziert – komplett ausgestattet. Ratschen mit 90-Zahn-Design und 4°-Schwenkwinkel für enge Räume, Kombinationsschlüssel mit MAX BITE<sup>™</sup> Maulgriff reduzieren Abrutschen und Runddrehen, und Schraubendreher mit komfortablem Tri-Lobe-Griff, optimiert für maximalen Benutzerkomfort und Anwendungen mit hohem Drehmoment.
- Premium-Schaumstoff, leicht zu reinigen, wasser- und ölbeständig, sehr leicht und dennoch hochgradig strapazierfähig.



Beschreibung	Inhalt	Bestell-einheit	Artikel-nummer	GTIN	UVP o. MwSt.	UVP inkl. MwSt.
27" / 69 cm TOOLGUARD <sup>™</sup> inkl. 337 teiligem Automotive Set, rot	337	1	4932500754	4058546620561	3499,00 €	4198,80 €
27" / 69 cm TOOLGUARD <sup>™</sup> inkl. 337 teiligem Automotive Set, grau			4932500746	4058546620486	3499,00 €	4198,80 €

4932500740 SRC27/7-1, 4932500755 38-tlg. Schraubendreher- und Brechstangenset – Schaumstoffeinlage, 4932500756 153-tlg. 1/4" und 3/8" Ratschen-, Steck- und Bit-Steckschlüsselsatz – Schaumstoffeinlage, 4932500757 60-tlg. 1/2" Ratschen- und Schlagsteckschlüsselsatz – Schaumstoffeinlage, 4932500758 36-tlg. gemischtes Schraubenschlüsselsatz – Schaumstoffeinlage, 4932500759 36-tlg. Schraubenschlüssel-, Leuchten-, Schneid- und Messwerkzeugset – Schaumstoffeinlage, 4932500760 14-tlg. Zangen- und Hammer-Set – Schaumstoffeinlage

## 30" / 78 cm TOOLGUARD<sup>™</sup> inkl. 337 teiligem Automotive Set

**NEU**

- Soft-Close Schubladen mit 45 kg Traglast. Unterste Schublade mit 90 kg Traglast. 125 mm große Rollen (2 fixierte, 2 Lenkrollen mit Feststellbremse). Schubladen-Einzelverriegelung verhindert ein ungewolltes Öffnen.
- Handwerkzeug- und Zubehör-Auswahl mit 337 Premium-Werkzeugen, übersichtlich in Schaumeinlagen für beste Organisation platziert – komplett ausgestattet. Ratschen mit 90-Zahn-Design und 4°-Schwenkwinkel für enge Räume, Kombinationsschlüssel mit MAX BITE<sup>™</sup> Maulgriff reduzieren Abrutschen und Runddrehen, und Schraubendreher mit komfortablem Tri-Lobe-Griff, optimiert für maximalen Benutzerkomfort und Anwendungen mit hohem Drehmoment.
- Premium-Schaumstoff, leicht zu reinigen, wasser- und ölbeständig, sehr leicht und dennoch hochgradig strapazierfähig.



Beschreibung	Inhalt	Bestell-einheit	Artikel-nummer	GTIN	UVP o. MwSt.	UVP inkl. MwSt.
30" / 78 cm TOOLGUARD <sup>™</sup> inkl. 337 teiligem Automotive Set, rot	337	1	4932500753	4058546620554	3799,00 €	4558,80 €
30" / 78 cm TOOLGUARD <sup>™</sup> inkl. 337 teiligem Automotive Set, grau			4932500745	4058546620479	3799,00 €	4558,80 €

4932500742 SRC30-1, 4932500755 38-tlg. Schraubendreher- und Brechstangenset – Schaumstoffeinlage, 4932500756 153-tlg. 1/4" und 3/8" Ratschen-, Steck- und Bit-Steckschlüsselsatz – Schaumstoffeinlage, 4932500757 60-tlg. 1/2" Ratschen- und Schlagsteckschlüsselsatz – Schaumstoffeinlage, 4932500758 36-tlg. gemischtes Schraubenschlüsselsatz – Schaumstoffeinlage, 4932500759 36-tlg. Schraubenschlüssel-, Leuchten-, Schneid- und Messwerkzeugset – Schaumstoffeinlage, 4932500760 14-tlg. Zangen- und Hammer-Set – Schaumstoffeinlage

## Bestücktes Einlagen-Set Universal - 170-teilig

- Idealer Mix aus innovativen Handwerkzeugen für Instandhaltung und Reparatur. Organisiert in Premium-Schaumstoffeinlagen.
- Ratschen mit 90-Zahn-Design mit 4° Rückholwinkel für Arbeiten bei beengten Platzverhältnissen.
- Ringmaulschlüssel mit MAX BITE™ Maulöffnung für verringertes Abrutschen und Durchdrehen.
- Schraubendreher mit komfortablem Tri-Lobe Handgriff optimiert für hohen Anwenderkomfort und hohe Kraftübertragung.
- Premium-Schaumstoffeinlagen für eine längere Lebensdauer. Lasergeschnittene Größen für leichte und schnelle Identifizierung des richtigen Werkzeugs. Rote untere Lage lässt schnell erkennen, wo ein Werkzeug fehlt.



Beschreibung	Inhalt	Bestell-einheit	Artikel-nummer	GTIN	UVP o. MwSt.	UVP inkl. MwSt.
<b>Schaumstoffeinlagen-Set Universal bestückt - 170-teilig</b>						
28-teiliges 1/4" Ratschen- und Steckschlüsseleinsätze Set in Schaumstoffeinlage (4932479824), 28-teiliges 1/2" Ratschen- und Steckschlüsseleinsätze in Schaumstoffeinlage (4932479826), 15-teiliges MAX BITE™ Ringmaulschlüssel-Set in Schaumstoffeinlage (4932479827), 6-teiliges Tri-Lobe TX Schraubendreher Set in Schaumstoffeinlage (4932492392), 23-teiliges Tri-Lobe Schraubendreher Set in Schaumstoffeinlage (4932479830), 8-teiliges Klappschlüssel-Set TX (4932480979), 9-teiliges Kompakt-Innensechskantschlüssel-Set (4932492399), 40-teiliges schlagfestes SHOCKWAVE™ Set Bohren & Schrauben (4932492004), 19-teiliges THUNDERWEB HSS-G Metallbohrer-Set (4932493869)	170	1	<b>4932499473</b>	4058546566371	749,00 €	898,80 €

## Bestücktes Einlagen-Set Automotive - 172-teilig

- Idealer Mix aus innovativen Handwerkzeugen für Fahrzeuginstandhaltung und -reparatur. Organisiert in Premium-Schaumstoffeinlagen.
- Ratschen mit 90-Zahn-Design mit 4° Rückholwinkel für Arbeiten bei beengten Platzverhältnissen.
- Ringmaulschlüssel mit MAX BITE™ Maulöffnung für verringertes Abrutschen und Durchdrehen.
- T-Griff Gelenk-Schlüssel mit 180° Gelenk-Steckschlüsseleinsatz für besten Zugang in schwer zugänglichen Winkeln.
- Schraubendreher mit komfortablem Tri-Lobe Handgriff optimiert für hohen Anwenderkomfort und hohe Kraftübertragung.



Beschreibung	Inhalt	Bestell-einheit	Artikel-nummer	GTIN	UVP o. MwSt.	UVP inkl. MwSt.
<b>Schaumstoffeinlagen-Set Automotive bestückt - 172-teilig</b>						
28-teiliges 1/4" Ratschen- und Steckschlüsseleinsätze Set in Schaumstoffeinlage (4932479824), 28-teiliges 1/2" Ratschen- und Steckschlüsseleinsätze in Schaumstoffeinlage (4932479826), 15-teiliges MAX BITE™ Ringmaulschlüssel-Set in Schaumstoffeinlage (4932479827), 8-teiliges T-Griff Gelenk-Schlüssel Set in Schaumstoffeinlage (4932499113), 23-teiliges Tri-Lobe Schraubendreher Set in Schaumstoffeinlage (4932479830), 3-teiliges Zangen-Set in Schaumstoffeinlage (4932493256), 3-teiliges Sicherungsringzangen-Set in Schaumstoffeinlage (4932493632), 2-teiliges Schlosser- und Schonhammer Set in Schaumstoffeinlage (4932493253), 3-teiliges 1/2" SHOCKWAVE™ Schlagnuss-Set Automotive (4932493370), 40-teiliges schlagfestes SHOCKWAVE™ Set Bohren & Schrauben (4932492004), 19-teiliges THUNDERWEB HSS-G Metallbohrer-Set (4932493869)	172	1	<b>4932499474</b>	4058546566388	1299,00 €	1558,80 €

## Bestücktes Einlagen-Set Industrie - 244-teilig

- Idealer Mix aus innovativen Handwerkzeugen für die industrielle Instandhaltung und Reparatur. Organisiert in Premium-Schaumstoffeinlagen.
- Ratschen mit 90-Zahn-Design mit 4° Rückholwinkel für Arbeiten bei beengten Platzverhältnissen.
- Ringmaulschlüssel mit MAX BITE™ Maulöffnung für verringertes Abrutschen und Durchdrehen.
- Schraubendreher mit komfortablem Tri-Lobe Handgriff optimiert für hohen Anwenderkomfort und hohe Kraftübertragung.
- Premium-Schaumstoffeinlagen für eine längere Lebensdauer. Lasergeschnittene Größen für leichte und schnelle Identifizierung des richtigen Werkzeugs. Rote untere Lage lässt schnell erkennen, wo ein Werkzeug fehlt.



Beschreibung	Inhalt	Bestell-einheit	Artikel-nummer	GTIN	UVP o. MwSt.	UVP inkl. MwSt.
<b>Schaumstoffeinlagen-Set Industrie bestückt - 244-teilig</b>						
28-teiliges 1/4", 3/8" und 1/2" Ratschen- und Steckschlüsseleinsätze Set in Schaumstoffeinlage (4932498518), 15-teiliges MAX BITE™ Ringmaulschlüssel-Set in Schaumstoffeinlage (4932479827), 10-teiliges Doppelmaulschlüssel-Set in Schaumstoffeinlage (4932493629), 23-teiliges Tri-Lobe Schraubendreher Set in Schaumstoffeinlage (4932479830), 15-teiliges Werkzeugset in Schaumstoffeinlage (4932493257), 3-teiliges Sicherungsringzangen-Set in Schaumstoffeinlage, 40-teiliges schlagfestes SHOCKWAVE™ Set Bohren & Schrauben (4932492004), 19-teiliges THUNDERWEB HSS-G Metallbohrer-Set (4932493869)	244	1	<b>4932499475</b>	4058546566395	1649,00 €	1978,80 €

## MAX BITE™ Ringmaulschlüssel Einlage

- MAX BITE™ Maulöffnung für verringertes Abrutschen und Durchdrehen.
- Abgerundeter T-Profil-Griff für hohen Anwenderkomfort.
- 15° gekröpft.



Beschreibung	Abmessungen (mm)	Inhalt	Bestell-einheit	Artikel-nummer	GTIN	UVP o. MwSt.	UVP inkl. MwSt.
① MAX BITE Ringmaulschlüssel Einlage, 27-teilig  6 mm, 7 mm, 8 mm, 9 mm, 10 mm, 11 mm, 12 mm, 13 mm, 14 mm, 15 mm, 16 mm, 17 mm, 18 mm, 19 mm, 20 mm, 21 mm, 22 mm, 23 mm, 24 mm, 25 mm, 26 mm, 27 mm, 28 mm, 30 mm, 32 mm, 36 mm	45 x 536 x 417	27	1	<b>4932493247</b>	4058546481186	555,00 €	666,00 €
Ersatz-Einlage für MAXBITE Ringmaulschlüssel	45 x 536 x 417	1	1	<b>4932493676</b>	4058546508364	69,90 €	83,88 €
② MAXBITE™ Ratschen-Ringmaulschlüssel Einlage, 22-teilig  6 mm, 7 mm, 8 mm, 9 mm, 10 mm, 11 mm, 12 mm, 13 mm, 14 mm, 15 mm, 16 mm, 17 mm, 18 mm, 19 mm, 20 mm, 21 mm, 22 mm, 24 mm, 25 mm, 27 mm, 30 mm, 32 mm	45 x 536 x 417	22	1	<b>4932493248</b>	4058546481193	560,00 €	672,00 €
Ersatz-Einlage für MAXBITE Ratschen-Ringmaulschlüssel	45 x 536 x 417	1	1	<b>4932493677</b>	4058546508371	69,90 €	83,88 €

## MAX BITE™ Gelenk-Ratschen-Ringmaulschlüssel Einlage

- 180° Gelenkkopf für leichteren Zugang in beengten Platzverhältnissen.
- MAX BITE™ Maulöffnung für verringertes Abrutschen und Durchdrehen.
- 144 Ratschenzähne mit 2,5° Rückholwinkel für Flexibilität auch in beengten Platzverhältnissen.
- Doppelte Sperrklinke für eine längere Lebensdauer der Ratsche.
- Abgerundeter T-Profil-Griff für hohen Anwenderkomfort.



Beschreibung	Abmessungen (mm)	Inhalt	Bestell-einheit	Artikel-nummer	GTIN	UVP o. MwSt.	UVP inkl. MwSt.
MAX BITE™ Gelenk-Ratschen-Ringmaulschlüssel Einlage, 15-teilig  8, 9, 10, 11, 12, 13, 14, 15, 16, 17, 18, 19, 20, 21, 22 mm	45 x 178.5 x 417	15	1	<b>4932479829</b>	4058546376239	375,80 €	450,96 €
Ersatz-Einlage für MAXBITE Gelenk-Ratschen-Ringmaulschlüssel	45 x 178.5 x 417	1	1	<b>4932493667</b>	4058546513610	39,90 €	47,88 €

## MAX BITE™ Ringmaulschlüssel Einlage

- MAX BITE™ Maulöffnung für verringertes Abrutschen und Durchdrehen.
- Abgerundeter T-Profil-Griff für hohen Anwenderkomfort.
- 15° gekröpft.
- Verchromt.

Beschreibung	Abmessungen (mm)	Inhalt	Bestell-einheit	Artikel-nummer	GTIN	UVP o. MwSt.	UVP inkl. MwSt.
MAX BITE™ Ringmaulschlüssel Einlage, 15-teilig 8, 9, 10, 11, 12, 13, 14, 15, 16, 17, 18, 19, 20, 21, 22 mm	45 x 178.5 x 417	15	1	4932479827	4058546376215	170,70 €	204,84 €
Ersatz-Einlage für MAXBITE Ringmaulschlüssel	45 x 178.5 x 417	1	1	4932493665	4058546485368	39,90 €	47,88 €



## MAX BITE™ Ratschen-Ringmaulschlüssel Einlage

- 144 Ratschenzähne mit 2,5° Rückholwinkel für Flexibilität auch in beengten Platzverhältnissen.
- Doppelte Sperrklinke für eine längere Lebensdauer der Ratsche.
- MAX BITE™ Maulöffnung für verringerte Abrutschen und Durchdrehen.
- Abgerundeter T-Profil-Griff für hohen Anwenderkomfort.

Beschreibung	Abmessungen (mm)	Inhalt	Bestell-einheit	Artikel-nummer	GTIN	UVP o. MwSt.	UVP inkl. MwSt.
MAX BITE™ Ratschen-Ringmaulschlüssel Einlage, 15-teilig 8, 9, 10, 11, 12, 13, 14, 15, 16, 17, 18, 19, 20, 21, 22 mm	45 x 178.5 x 417	15	1	4932479828	4058546376222	284,70 €	341,64 €
Ersatz-Einlage für MAXBITE Ratschen-Ringmaulschlüssel	45 x 178.5 x 417	1	1	4932493666	4058546513603	39,90 €	47,88 €



## Doppel-Maulschlüssel Einlage

- Schlankes Design für optimale Zugänglichkeit.
- Abgerundeter T-Profil-Griff für hohen Anwenderkomfort.
- Farbliche Größenmarkierung zur leichteren Identifizierung.
- Hochwertige Verchromung verhindert Rostbildung.
- Sets in hochwertigen Schaumstoffeinlage.

Beschreibung	Abmessungen (mm)	Inhalt	Bestell-einheit	Artikel-nummer	GTIN	UVP o. MwSt.	UVP inkl. MwSt.
① Doppel-Maulschlüssel Einlage, 10-teilig 6 x 7 mm, 8 x 9 mm, 10 x 11 mm, 12 x 13 mm, 14 x 15 mm, 16 x 17 mm, 18 x 19 mm, 20 x 22 mm, 21 x 23 mm, 24 x 27 mm	45 x 178.5 x 417	10	1	4932493629	4058546485009	144,90 €	173,88 €
② Doppel-Maulschlüssel Einlage, 4-teilig 24 x 26 mm, 25 x 28 mm, 27 x 29 mm, 30 x 32 mm	45 x 178.5 x 417	4	1	4932493630	4058546485016	119,90 €	143,88 €

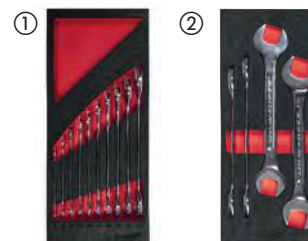

## Offene Doppel-Ringschlüssel Einlage, 6-teilig

- Optimierte Maulgeometrie für verringertes Abrutschen und Durchdrehen.
- Abgerundeter T-Profil-Griff für hohen Anwenderkomfort.
- Farbliche Größenmarkierung zur leichteren Identifizierung.
- 15° gekröpft für ideale Zugänglichkeit.
- Set in Premium-Schaumstoff.



Beschreibung	Abmessungen (mm)	Inhalt	Bestell-einheit	Artikel-nummer	GTIN	UVP o. MwSt.	UVP inkl. MwSt.
Offene Doppel-Ringschlüssel Einlage, 6-teilig	45 x 178.5 x 417	6	1	<b>4932493628</b>	4058546484996	124,90 €	149,88 €
8 x 10, 10 x 11, 12 x 14, 13 x 14, 17 x 19, 19 x 22 mm							

## Doppel-Ringschlüssel gekröpft Einlage, 9-teilig

- Arbeitskopf für optimalen Zugang in enge Bauräume 75° gekröpft.
- Abgerundeter T-Profil-Griff für hohen Anwenderkomfort.
- Farbliche Größenmarkierung zur leichteren Identifizierung.
- Hochwertige Verchromung verhindert Rostbildung.
- Premium-Schaumstoffeinlagen für eine längere Lebensdauer. Lasergeschnittene Größen für leichte und schnelle Identifizierung des richtigen Werkzeugs. Rote untere Lage lässt schnell erkennen, wo ein Werkzeug fehlt.



Beschreibung	Abmessungen (mm)	Inhalt	Bestell-einheit	Artikel-nummer	GTIN	UVP o. MwSt.	UVP inkl. MwSt.
Doppel-Ringschlüssel gekröpft Einlage - 9-teilig	45 x 178.5 x 417	9	1	<b>4932499086</b>	4058546529550	199,90 €	239,88 €
Ersatz-Einlage für Doppel-Ringschlüssel gekröpft	45 x 178.5 x 417	1	1	<b>4932499087</b>	4058546529567	39,90 €	47,88 €

## Rollgabelschlüssel Einlage

- Präzisionseinstellschraube mit hochpräzisem Gewinde. Die Greifbacken können sich während der Anwendung nicht lösen.
- Verchromtes Werkzeug für höheren Korrosionsschutz.
- Ergonomisches, abgerundetes Griffdesign für hohen Komfort in der Hand und weniger Druckstellen auf der Handfläche.
- Schlankes Kopfdesign für idealen Zugang zu engen Bauräumen.
- Parallel geführte Greifbacken, die nicht verrutschen und die Oberflächen nicht beschädigen.
- Gelaserte Einstellskala mit Zoll- und mm-Markierungen für ein genaues Einstellen.
- Öse für Werkzeugsicherung.



Beschreibung	Abmessungen (mm)	Inhalt	Bestell-einheit	Artikel-nummer	GTIN	UVP o. MwSt.	UVP inkl. MwSt.
Rollgabelschlüssel Einlage, 3-teilig	45 x 178.5 x 417	3	1	<b>4932492397</b>	4058546417642	102,60 €	123,12 €
150 mm, 200 mm, 250 mm							
Ersatz-Einlage für Rollgabelschlüssel	45 x 178.5 x 417	1	1	<b>4932493674</b>	4058546508340	39,90 €	47,88 €



## 1/4", 3/8" & 1/2" Ratschen- und Steckschlüssel Einlage

- 90-Zahn-Design mit 4° Rückholwinkel für Arbeiten bei beengten Platzverhältnissen.
- FOUR FLAT™ Steckschlüssel im Anti-Roll-Design.
- Voll-Metall-Konstruktion für lange Lebensdauer.
- Premium Schaumstoff für längere Haltbarkeit, lasergeschnittene Größen für eine einfache und schnelle Größenerkennung und roter Hintergrund, um fehlende Werkzeuge schnell zu erkennen.



Beschreibung	Abmessungen (mm)	Inhalt	Bestell-einheit	Artikel-nummer	GTIN	UVP o. MwSt.	UVP inkl. MwSt.
1/4", 3/8" & 1/2" Ratschen- und Steckschlüssel Set in Einlage	45 x 536 x 417	119	1	4932498518	4058546523879	849,00 €	1018,80 €
Ersatz-Einlage für 1/4", 3/8", 1/2" Ratschen- und Steckschlüsseleinsätze	45 x 536 x 417	1	1	4932498740	4058546526092	99,90 €	119,88 €

## 1/4" Ratschen- und Steckschlüssel Einlage

- 90-Zahn-Design mit 4° Rückholwinkel für Arbeiten bei beengten Platzverhältnissen.
- FOUR FLAT™ Steckschlüssel im Anti-Roll-Design.
- Voll-Metall-Konstruktion für lange Lebensdauer.



Beschreibung	Abmessungen (mm)	Inhalt	Bestell-einheit	Artikel-nummer	GTIN	UVP o. MwSt.	UVP inkl. MwSt.
1/4" Ratschen- und Steckschlüsseleinsätze Einlage, 28-teilig	45 x 178.5 x 417	28	1	4932479824	4058546376185	125,20 €	150,24 €
1/4" Ratsche; Standard Steckschlüsseleinsätze: 5 mm, 5,5 mm, 6 mm, 7 mm, 8 mm, 9 mm, 10 mm, 11 mm, 12 mm, 13 mm, 14 mm, 15 mm; Lange Steckschlüsseleinsätze: 5 mm, 5,5 mm, 6 mm, 7 mm, 8 mm, 9 mm, 10 mm, 11 mm, 12 mm, 13 mm, 14 mm, 15 mm; 76 mm Verlängerung, 152 mm Verlängerung; Universalgelenk							
Ersatz-Einlage für 1/4" Ratsche und Steckschlüsseleinsätze	45 x 178.5 x 417	1	1	4932493662	4058546485337	39,90 €	47,88 €



## 1/4" Ratschen- und Steckschlüssel Einlage, 76-teilig

- Ratschen mit 90-Zahn-Design mit 4° Rückholwinkel für Arbeiten bei beengten Platzverhältnissen.
- FOUR FLAT™ Steckschlüssel im Anti-Roll-Design.
- Voll-Metall-Konstruktion für lange Lebensdauer.
- Premium-Schaumstoffeinlagen für eine längere Lebensdauer. Lasergeschnittene Größen für leichte und schnelle Identifizierung des richtigen Werkzeugs. Rote untere Lage lässt schnell erkennen, wo ein Werkzeug fehlt.



Beschreibung	Abmessungen (mm)	Inhalt	Bestell-einheit	Artikel-nummer	GTIN	UVP o. MwSt.	UVP inkl. MwSt.
1/4" Ratschen- und Steckschlüssel Einlage, 76-teilig							
1/4" Ratsche; Standard-Steckschlüsseleinsätze: 4 mm, 4,5 mm, 5 mm, 5,5 mm, 6 mm, 7 mm, 8 mm, 9 mm, 10 mm, 11 mm, 12 mm, 13 mm; Lange Steckschlüsseleinsätze: 4 mm, 4,5 mm, 5 mm, 5,5 mm, 6 mm, 7 mm, 8 mm, 9 mm, 10 mm, 11 mm, 12 mm, 13 mm; Bit-Steckschlüsseleinsätze Torx: T8, T10, T15, T20, T25, T27, T30, T40; Bit-Steckschlüsseleinsätze Hex: 2 mm, 2,5 mm, 3 mm, 4 mm, 5 mm, 6 mm; Bit-Halter; Universalgelenk; Tri-Lobe Handgriff; 38 mm Verlängerung; 76 mm Verlängerung; 32-teiliges schlagfestes SHOCKWAVE™ Bit-Set	45 x 178.5 x 417	76	1	4932499293	4058546564575	269,90 €	323,88 €
Ersatzeinlage für 1/4" Ratschen- und Bit-Steckschlüsseleinsatz Set	45 x 178.5 x 417	1	1	4932499294	4058546564582	39,90 €	47,88 €

## 3/8" Ratschen- und Steckschlüsseleinsätze Einlage

- 90-Zahn-Design mit 4° Rückholwinkel für Arbeiten bei beengten Platzverhältnissen.
- FOUR FLAT<sup>™</sup> Steckschlüssel im Anti-Roll-Design.
- Voll-Metall-Konstruktion für lange Lebensdauer.



Beschreibung	Abmessungen (mm)	Inhalt	Bestell-einheit	Artikel-nummer	GTIN	UVP o. MwSt.	UVP inkl. MwSt.
3/8" Ratschen- und Steckschlüsseleinsätze Einlage, 32-teilig	45 x 178.5 x 417	32	1	<b>4932479825</b>	4058546376192	170,70 €	204,84 €
3/8" Ratsche; Standard Steckschlüsseleinsätze: 6 mm, 7 mm, 8 mm, 9 mm, 10 mm, 11 mm, 12 mm, 13 mm, 14 mm, 15 mm, 16 mm, 17 mm, 18 mm, 19 mm; Lange Steckschlüsseleinsätze: 6 mm, 7 mm, 8 mm, 9 mm, 10 mm, 11 mm, 12 mm, 13 mm, 14 mm, 15 mm, 16 mm, 17 mm, 18 mm, 19 mm; 76 mm Verlängerung, 152 mm Verlängerung; Universalgelenk.							
Ersatz-Einlage für 3/8" Ratsche und Steckschlüsseleinsätze	45 x 178.5 x 417	1	1	<b>4932493663</b>	4058546485344	39,90 €	47,88 €

## 1/2" Ratschen- und Steckschlüsseleinsätze Einlage

- 90-Zahn-Design mit 4° Rückholwinkel für Arbeiten bei beengten Platzverhältnissen.
- FOUR FLAT<sup>™</sup> Steckschlüssel im Anti-Roll-Design.
- Voll-Metall-Konstruktion für lange Lebensdauer.



Beschreibung	Abmessungen (mm)	Inhalt	Bestell-einheit	Artikel-nummer	GTIN	UVP o. MwSt.	UVP inkl. MwSt.
1/2" Ratschen und Steckschlüsseleinsätze Einlage, 28-teilig	45 x 178.5 x 417	28	1	<b>4932479826</b>	4058546376208	216,30 €	259,56 €
1/2" Ratsche; Standard Steckschlüsseleinsätze: 10 mm, 11 mm, 12 mm, 13 mm, 14 mm, 15 mm, 16 mm, 17 mm, 18 mm, 19 mm, 20 mm, 21 mm, 22 mm, 23 mm, 24 mm; Lange Steckschlüsseleinsätze: 10 mm, 11 mm, 12 mm, 13 mm, 14 mm, 15 mm, 16 mm, 17 mm, 18 mm, 19 mm; 76 mm Verlängerung, 127 mm Verlängerung.							
Ersatz-Einlage für 1/2" Ratsche und Steckschlüsseleinsätze	45 x 178.5 x 417	1	1	<b>4932493664</b>	4058546485351	39,90 €	47,88 €

## T-Gelenkschlüssel Einlage

- 180° schwenkbarer Arbeitskopf für optimalen Zugang in enge Bauräume.
- Flexibler, schiebbarer Handgriff zur optimalen Anpassung an verschiedene Positionen für mehr Hebelkraft oder enge Räume.
- Steckschlüsseleinsätze sind auch ideal für die Befestigung von Muttern mit längeren Schrauben.
- Premium-Schaumstoffeinlagen für eine längere Lebensdauer. Lasergeschnittene Größen für leichte und schnelle Identifizierung des richtigen Werkzeugs. Rote untere Lage lässt schnell erkennen, wo ein Werkzeug fehlt.

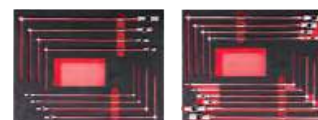

Beschreibung	Abmessungen (mm)	Inhalt	Bestell-einheit	Artikel-nummer	GTIN	UVP o. MwSt.	UVP inkl. MwSt.
<b>T-Gelenkschlüssel Einlage, 8-teilig</b> 7 mm, 8 mm, 10 mm, 12 mm, 13 mm, 14 mm, 17 mm, 19 mm	45 x 536 x 417	8	1	<b>4932499113</b>	4058546529826	269,00 €	322,80 €
Ersatzeinlage für T-Gelenkschlüssel 8-teilig	45 x 536 x 417	1	1	<b>4932499114</b>	4058546529833	69,90 €	83,88 €
<b>T-Gelenkschlüssel Einlage, 10-teilig</b> 7 mm, 8 mm, 10 mm, 12 mm, 13 mm, 14 mm, 15 mm, 16 mm, 17 mm, 18 mm	45 x 536 x 417	10	1	<b>4932499295</b>	4058546564599	309,00 €	370,80 €
Ersatzeinlage für T-Gelenkschlüssel 10-teilig	45 x 536 x 417	1	1	<b>4932499296</b>	4058546564605	69,90 €	83,88 €

## TORQUE LOCK™ Gripzangen Einlage

- TORQUE LOCK™: leichtes und schnelles Greifen und Einspannen von flachen oder runden Werkstücken. Einstellschraube mit großer Öse.
- Gehärtete Backen für größere Greifkraft am Werkmaterial.
- Verchromtes Werkzeug für höheren Korrosionsschutz.
- Schnelle und leichte Einhandbedienung für kontrolliertes Lösen.
- MAXBITE™ Gripzangen haben ein spezielles Backendesign für maximalen Halt.

Beschreibung	Abmessungen (mm)	Inhalt	Bestell-einheit	Artikel-nummer	GTIN	UVP o. MwSt.	UVP inkl. MwSt.
① TORQUE LOCK™ Gripzangen Einlage, 5-teilig	45 x 357 x 417	5	1	4932493634	4058546485054	139,90 €	167,88 €
TORQUE LOCK™ Gripzange, gebogene Greifbacken 127 mm (4932472263); TORQUE LOCK™ Gripzange lange Greifbacken 150 mm (4932471731), TORQUE LOCK™ Gripzange MAXBITE 170 mm (4932471730), TORQUE LOCK™ Gripzange MAXBITE 250 mm (4932471729); TORQUE LOCK™ Gripzange gerade 250 mm (4932471726),							
Ersatz-Einlage für Gripzangen	45 x 536 x 417	1	1	4932493680	4058546508401	69,90 €	83,88 €
② TORQUE LOCK™ Gripzangen Einlage, 11-teilig	45 x 536 x 417	11	1	4932493251	4058546481223	269,90 €	323,88 €
Gripzange TORQUE LOCK™ mit gebogenen Backen 127 mm (4932472263); Gripzange TORQUE LOCK™ mit gebogenen Backen 170 mm (4932471732), Gripzange TORQUE LOCK™ mit gebogenen Backen 250 mm (4932471725), Schweißer-Gripzange TORQUE LOCK™ mit schmalen Greifbacken 280mm (4932471728), Langbeck-Gripzange TORQUE LOCK™ mit geraden, langen Backen 100 mm (4932472262), Langbeck-Gripzange TORQUE LOCK™ mit geraden, langen Backen 150 mm (4932471731), Langbeck-Gripzange TORQUE LOCK™ mit geraden, langen Backen 230 mm (4932471733), Gripzange MAX BITE mit V-Profil Backen 170 mm (4932471730), Gripzange MAX BITE mit V-Profil Backen 250 mm (4932471729), Schweißer-Gripzange TORQUE LOCK™ mit beweglichen Greifbacken 280 mm (4932471727), Schweißer-Gripzange TORQUE LOCK™ mit beweglichen Greifbacken 480 mm (4932472261)							

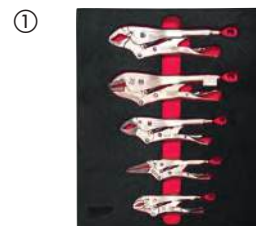

## Zangen Einlage

- Optimales Übersetzungsverhältnis für leichtes und müheloses Arbeiten.
- Schneiden induktiv gehärtet zum Schneiden von harten und weichen Drähten.
- Korrosionsschutz für eine lange Lebensdauer.
- Öse zur leichten Fixierung an einer MILWAUKEE® Werkzeugsicherung bei Arbeiten in der Höhe.

Beschreibung	Abmessungen (mm)	Inhalt	Bestell-einheit	Artikel-nummer	GTIN	UVP o. MwSt.	UVP inkl. MwSt.
① Wasserpumpen- und TORQUE LOCK™ Gripzange Einlage, 2-teilig	45 x 178.5 x 417	2	1	4932493255	4058546481261	79,90 €	95,88 €
Wasserpumpenzange 250 mm (4932492459); Gripzange TORQUE LOCK™ mit gebogenen Backen 250 mm (4932471725),							
Ersatz-Einlage für Wasserpumpen- und Gripzangen	45 x 178.5 x 417	1	1	4932493684	4058546508449	39,90 €	47,88 €
② Zangen Einlage, 3-teilig	45 x 178.5 x 417	3	1	4932493256	4058546481278	114,90 €	137,88 €
Kombizange 180mm (4932492462), Seitenschneider 160mm (4932492463), Langbeck-Rundzange 205mm (4932492465)							
Ersatz-Einlage für Zangen	45 x 178.5 x 417	1	1	4932493685	4058546508456	39,90 €	47,88 €
③ Zangen Einlage, 4-teilig	45 x 178.5 x 417	4	1	4932493631	4058546485023	134,90 €	161,88 €
Kombizange 180 mm (4932492462), Seitenschneider 160 (4932492463), Langbeck-Rundzange 205 mm (4932492465), Wasserpumpenzange 250 mm (4932492459)							

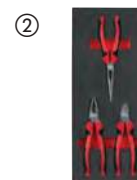
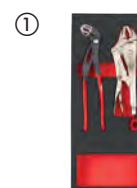

## VDE Zangen Einlage

- VDE (DIN EN/IEC 60900) zertifiziert. Getestet bis 10.000 Volt und garantiert bis 1.000 Volt. Getestet bis -40°.
- Komplette geschmiedet, gehärtet und vergütet für optimale Standzeit. Graue Titanoberflächenbeschichtung ist nicht reflektierend und garantiert hohen Korrosionsschutz.
- Induktionsgehärtete Schneiden zum schneiden härtester Materialien.
- Präzisionsgefertigt für optimale Kraftübertragung und große Hebelwirkung.
- Ergonomische Griffe für hohen Anwenderkomfort.

①



②



Beschreibung	Abmessungen (mm)	Inhalt	Bestell-einheit	Artikel-nummer	GTIN	UVP o. MwSt.	UVP inkl. MwSt.
① VDE Zangen Einlage, 4-teilig  160 mm VDE Seitenschneider, 205 mm VDE Langbeck-Rundzange, 180 mm VDE Kombizange, 160 mm VDE Abisolierzange	45 x 178.5 x 417	4	1	<b>4932493250</b>	4058546481216	149,90 €	179,88 €
Ersatz-Einlage für VDE Zangen	45 x 178.5 x 417	1	1	<b>4932493679</b>	4058546508395	39,90 €	47,88 €
② VDE Zangen Einlage, 4-teilig  160 mm VDE Seitenschneider, 205 mm VDE Langbeck-Rundzange, 160 mm VDE Kabelschere, 160 mm VDE Abisolierzange	45 x 178.5 x 417	4	1	<b>4932493460</b>	4058546483319	163,90 €	196,68 €
Ersatz-Einlage für VDE Zangen	45 x 178.5 x 417	1	1	<b>4932493675</b>	4058546508357	39,90 €	47,88 €



## Sicherungsringzangen Einlage

- Einfache und schnelle Umstellung von Innen- auf Außenring durch griffiges Metall-Umstellrad.
- Metall-Umstellrad ist besonders robust und sorgt für eine lange Haltbarkeit des Gelenks.
- Rutschfeste PVC Griffbeschichtung für angenehmes Handling.
- Set in Premium-Schaumstoff.

①



②



Beschreibung	Abmessungen (mm)	Inhalt	Bestell-einheit	Artikel-nummer	GTIN	UVP o. MwSt.	UVP inkl. MwSt.
① Sicherungsringzangen Einlage, 3-teilig  Sicherungsringzange gerade 1,2 mm Spitze; Sicherungsringzange gerade 1,8 mm Spitze; Sicherungsringzange 90° gekröpft 1,8 mm Spitze	45 x 178.5 x 417	3	1	<b>4932493632</b>	4058546485030	174,90 €	209,88 €
② Sicherungsringzangen Einlage, 6-teilig  Sicherungsringzange gerade 0,9 mm Spitze; Sicherungsringzange 45° gekröpft 0,9 mm Spitze; Sicherungsringzange gerade 1,2 mm Spitze; Sicherungsringzange gerade 1,8 mm Spitze; Sicherungsringzange 45° gekröpft 1,8 mm Spitze; Sicherungsringzange 90° gekröpft 1,8 mm Spitze	45 x 357 x 417	6	1	<b>4932493633</b>	4058546485047	249,90 €	299,88 €

## Werkzeug Einlage

- Innensechskantschlüssel-Satz metrisch: Twist-and-Lock Gehäuse für einfachen Zugang zu den Schlüsseln. Kugelkopf für 30° Arbeitswinkel.
- Zangen: Optimale Hebelwirkung für leichtes und müheloses Arbeiten. Schneiden induktiv gehärtet - zum präzisen Schneiden von harten und weichen Drähten.
- Schlosserhammer: Verstärkte Kopfverbindung für zusätzliche Haltbarkeit. Hickorystiel für geringe Vibration.
- Bügelsäge: Robuster Metallrahmen, unterstützt hohe Zugspannungen (25.000 PSI / 250 lbs).
- Magnetisches Bandmaß: Starker Magnet erleichtert das Anlegen des Endhakens auf flachen oder runden Oberflächen. Kompaktes und ergonomisches Design.



Beschreibung	Abmessungen (mm)	Inhalt	Bestell-einheit	Artikel-nummer	GTIN	UVP o. MwSt.	UVP inkl. MwSt.
Werkzeug Einlage, 15-teilig	45 x 536 x 417	15	1	<b>4932493257</b>	4058546481285	224,90 €	269,88 €
Innensechskantschlüssel-Satz metrisch (4932478621), Seitenschneider 160 mm (4932492463), Kombizange 165 mm (4932492461), Wasserpumpenzange 250 mm (4932492459), Hickory Schlosserhammer 500 g (4932478668), Hand-Bügelsäge (4932500669), Bandmaß magnetisch 5 m - 16 ft (4932464602)							
Ersatz-Einlage für Werkzeuge	45 x 536 x 417	1	1	<b>4932493686</b>	4058546508463	39,90 €	47,88 €

## Schlosser- und Schonhammer Einlage

- Präzise Balance für höheren Anwenderkomfort.
- Robuster, abrutschsicherer Griff
- Reduzierte Vibration und minimierter Rückschlag.

Beschreibung	Abmessungen (mm)	Inhalt	Bestell-einheit	Artikel-nummer	GTIN	UVP o. MwSt.	UVP inkl. MwSt.
① Schlosser- und Schonhammer Einlage, 2-teilig	45 x 178.5 x 417	2	1	<b>4932493253</b>	4058546481247	94,90 €	113,88 €
500 g Fiberglas Schlosserhammer (4932478663), 790 g Schonhammer, rückschlagfrei (4932492350)							
Ersatz-Einlage für Hämmer	45 x 178.5 x 417	1	1	4932493682	4058546508425	39,90 €	47,88 €
② Englischer Schlosser- und Schonhammer Einlage, 2-teilig	45 x 178.5 x 417	2	1	<b>4932493254</b>	4058546481254	109,90 €	131,88 €
450 g Englischer Schlosserhammer (4932492346), 790 g rückschlagfreier Schonhammer (4932492350)							
Ersatz-Einlage für Hämmer	45 x 178.5 x 417	1	1	4932493683	4058546508432	39,90 €	47,88 €

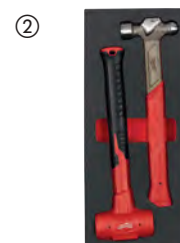

## Schaumstoffeinlage für Schraubendreher- und Brechstangenset

**NEU**

- Tri-Lobe-Griff, optimiert für maximalen Bedienkomfort und Anwendungen mit hohem Drehmoment.
- Brechstangen mit I-Beam-Design und Vollmetallkern für erhöhte Haltbarkeit.
- Bits-Aufbewahrung im Griff für schnellen und einfachen Zugriff auf die Bits beim 14-in-1 TX-Multi-Bit-Schraubendreher.



Beschreibung	Inhalt	Bestell-einheit	Artikel-nummer	GTIN	UVP o. MwSt.	UVP inkl. MwSt.
38-tlg. Schraubendreher- und Brechstangenset – Schaumstoffeinlage	38	1	4932500755	4058546620578	179,90 €	215,88 €
Ersatz-Schaumstoffeinlage für Schraubendreher- und Brechstangenset.	1	1	4932500761	4058546620639	89,90 €	107,88 €

## 1/4" and 3/8" Ratsche und Steckschlüssel sowie Bit-Halter Schaumstoff-Einsatz

**NEU**

- FOUR FLAT<sup>™</sup> Design der Steckschlüsseleinsätze verhindert das Wegrollen.
- 90-Zahn-Design mit 4° Rückholwinkel zum leichteren Arbeiten in beengten Platzverhältnissen.
- Einteilig geschmiedetes Steckschlüssel-Design sorgt für hohe Haltbarkeit bei Anwendungen mit hohem Drehmoment.
- Die Schwenk-Funktion der Verlängerung ermöglicht zusätzlichen Zugang in engen Bereichen und kann bei vollständigem Einstecken auch als Standardverlängerung verwendet werden.



Beschreibung	Inhalt	Bestell-einheit	Artikel-nummer	GTIN	UVP o. MwSt.	UVP inkl. MwSt.
153-tlg. 1/4"- und 3/8"-Ratschen-, Steckschlüssel- und Bit-Steckschlüssel-Set mit Schaumeinlage	153	1	4932500756	4058546620585	699,00 €	838,80 €
Ersatzschaumeinlage für 1/4"- und 3/8"-Ratschen-, Steckschlüssel- und Bit-Steckschlüssel-Sets	1	1	4932500762	4058546620646	99,90 €	119,88 €

## 1/2" Ratschen und SHOCKWAVE<sup>™</sup> Schlagnuss Einlage

**NEU**

- FOUR FLAT<sup>™</sup> Design der Steckschlüsseleinsätze verhindert das Wegrollen.
- 90-Zahn-Design, 4° Rückholwinkel zum leichteren Arbeiten in beengten Platzverhältnissen
- Einteilig geschmiedetes Steckschlüssel-Design sorgt für hohe Haltbarkeit bei Anwendungen mit hohem Drehmoment.



Beschreibung	Inhalt	Bestell-einheit	Artikel-nummer	GTIN	UVP o. MwSt.	UVP inkl. MwSt.
1/2" Ratschen und SHOCKWAVE <sup>™</sup> Schlagnuss Einlage 60 teilig	60	1	4932500757	4058546620592	499,00 €	598,80 €
Ersatzschaum für 60-teiliges 1/2"-Ratschen- und Schlagschraubensatz-Set	1	1	4932500763	4058546620653	89,90 €	107,88 €

## Kombinierter Gabel- und Ringschlüsselsatz mit Schaumeinlage

**NEU**

- MAX BITE<sup>™</sup> Maulöffnung für verringertes Abrutschen und Durchdrehen.
- Abgerundeter T-Profil-Griff für hohen Anwenderkomfort.
- Schlanke Maulschlüsselköpfe ermöglichen besseren Zugang in engen Arbeitsbereichen.
- Farbige Größenmarkierung zur leichteren Identifizierung.
- Doppelringschlüssel mit 75°-Abwinkelung für besseren Zugang in engen Bereichen.



Beschreibung	Inhalt	Bestell-einheit	Artikel-nummer	GTIN	UVP o. MwSt.	UVP inkl. MwSt.
Schaumstoffeinlage für 36-teiliges gemischtes Schraubenschlüssel-Set	36	1	4932500758	4058546620608	619,00 €	742,80 €
Ersatzschaum für 36-teiliges gemischtes Schraubenschlüssel-Set	1	1	4932500764	4058546620660	89,90 €	107,88 €

## Schaumeinlage mit Schlüssel-, Beleuchtungs-, Schneid- und Messwerkzeugen

NEU

- MAX BITE™ Maulöffnung für verringertes Abrutschen und Durchdrehen.
- Abgerundeter T-Profil-Griff für hohen Anwenderkomfort.
- 144 Ratschenzähne mit 2,5° Rückholwinkel für Flexibilität auch in beengten Platzverhältnissen.
- Farbige Größenmarkierung zur leichteren Identifizierung.
- 144 Ratschenzähne mit 2,5° Rückholwinkel für Flexibilität auch in beengten Platzverhältnissen.
- TRUEVIEW™ Hochleistungsbeleuchtung mit bis zu 400 Lumen für eine kontrastreiche, naturgetreue Ausleuchtung.
- Ersatz-Schaumstoffeinlage erhältlich.



Beschreibung	Inhalt	Bestell-einheit	Artikel-nummer	GTIN	UVP o. MwSt.	UVP inkl. MwSt.
36-teiliges Set aus Schraubenschlüsseln, Leuchten, Schneide- und Messwerkzeugen mit Schaumstoffeinlage	36	1	4932500759	4058546620615	919,00 €	1102,80 €
Ersatzschaum für 36-teiliges Set aus Schraubenschlüsseln, Leuchten, Schneide- und Messwerkzeugen	1	1	4932500765	4058546620677	69,90 €	83,88 €

## Schaumstoffeinlage für Zangen- und Hammer-Set

NEU

- Fiberglaskern mit gummiertem Handgriff für hohe Lebensdauer und komfortable Haptik.
- Optimale Hebelwirkung für einfaches und müheloses Arbeiten mit den MILWAUKEE® Zangen.
- Einfachere und schnellere Innen- und Außenumstellung dank rutschfester Rillen und Vollmetall-Drehrad bei den Sicherungsringzangen.
- Ersatz-Schaumstoffeinlage erhältlich.



Beschreibung	Inhalt	Bestell-einheit	Artikel-nummer	GTIN	UVP o. MwSt.	UVP inkl. MwSt.
Schaumstoffeinlage für 14-teiliges Zangen- und Hammer-Set	14	1	4932500760	4058546620622	389,00 €	466,80 €
Ersatzschaum für 14-teiliges Zangen- und Hammer-Set	1	1	4932500766	4058546620684	69,90 €	83,88 €

## Mess- und Schneidwerkzeug Einlage

- Kompakt-Bügelsäge: Werkzeugloser Sägeblattwechsel für einen bis zu 10-mal schnelleren Sägeblattwechsel. Für 12" Sägeblätter
- Klappmesser: Metallverriegelung für maximale Haltbarkeit und lange Lebensdauer.
- Magnetisches Maßband: Der starke Magnet ermöglicht ein einfaches Einhängen an flachen Oberflächen und Rohren. Kompaktes und ergonomisches Design.



Beschreibung	Abmessungen (mm)	Inhalt	Bestell-einheit	Artikel-nummer	GTIN	UVP o. MwSt.	UVP inkl. MwSt.
Mess- und Schneidwerkzeug Einlage, 3-teilig	45 x 178,5 x 417	3	1	4932493252	4058546481230	72,90 €	87,48 €
Premium-Bandmaß 5 m (4932464602), Cuttermesser 18 mm (48221961), Kompakt Hand-Bügelsäge (48220012)							
Ersatz-Einlage für Schneid- und Messwerkzeuge	45 x 178,5 x 417	1	1	4932493681	4058546508418	39,90 €	47,88 €



## Tri-Lobe Schraubendreher Einlagen

- Komfortabler 3-flächiger Tri-Lobe Handgriff für besten Halt und optimale Kraftübertragung.
- Gehärtete magnetische Spitze für lange Lebensdauer und sicheren Halt.
- Klinge mit Sechskant-Schaft zum leichten Ansetzen eines Maulschlüssels.
- Anti-Roll-Design des Handgriffs.

Beschreibung	Abmessungen (mm)	Inhalt	Bestell-einheit	Artikel-nummer	GTIN	UVP o. MwSt.	UVP inkl. MwSt.
① Tri-Lobe TX Schraubendreher Einlage, 7-teilig TX7 x 65, TX8 x 65, TX9 x 75, TX 10 x 75, TX 15 x 75, TX 20 x 100, TX 25 x 100	45 x 178.5 x 417	7	1	4932492391	4058546417581	57,80 €	69,36 €
Ersatz-Einlage für Trilobe TX Schraubendreher	45 x 178.5 x 417	1	1	4932493669	4058546508296	39,90 €	47,88 €
② Tri-Lobe TX Schraubendreher Einlage, 6-teilig TX 10 x 75, TX 15 x 75, TX20 x 100, TX 25 x 100, TX30 x 125, TX 40 x 125	45 x 178.5 x 417	6	1	4932492392	4058546417598	67,00 €	80,40 €
Ersatz-Einlage für Trilobe TX Schraubendreher	45 x 178.5 x 417	1	1	4932493670	4058546508302	39,90 €	47,88 €
③ Tri-Lobe Philips Schraubendreher Einlage, 5-teilig PH0x75, PH1x100, PH2x125, PH3x150, Stubby PH2x45	45 x 178.5 x 417	5	1	4932492393	4058546417604	55,10 €	66,12 €
Ersatz-Einlage für Trilobe PH Schraubendreher	45 x 178.5 x 417	1	1	4932493671	4058546508319	39,90 €	47,88 €
④ Tri-Lobe Schlitz-Schraubendreher Einlage, 7-teilig SL 0.5x3x75, SL 0.6 x 3.5 x 100, SL 0.8x4x100, SL 1.0x5.5x125, SL 1.2x6.5x125, SL 1.6x8x175, Stubby SL 1.2x6.5x45	45 x 178.5 x 417	7	1	4932492395	4058546417628	67,00 €	80,40 €
Ersatz-Einlage für Trilobe SL Schraubendreher	45 x 178.5 x 417	1	1	4932493673	4058546508333	39,90 €	47,88 €
⑤ Tri-Lobe Schlitz- und Philips Schraubendreher Einlage, 7-teilig SL 0.5x3x75, SL 0.8x4x100, SL 1.0x5.5x125, SL 1.2x6.5x125, PH0x75, PH1x100, PH2x125	45 x 178.5 x 417	7	1	4932492394	4058546417611	67,00 €	80,40 €
Ersatz-Einlage für Trilobe PH&SL Schraubendreher	45 x 178.5 x 417	1	1	4932493672	4058546508326	39,90 €	47,88 €
⑥ Tri-Lobe Schraubendreher Einlage, 23-teilig SL 2,5, SL 3, SL 4, SL 5,5, SL 6, SL 6,5, SL 8, PH 0, PH 1, PH 2, PH 2, PH 3, PZ 0, PZ 1, PZ 2, PZ 2, PZ 3, T 10, T 15, T 20, T 25, T 30, T 40	45 x 536 x 417	23	1	4932479830	4058546376246	159,40 €	191,28 €
Ersatz-Einlage für Trilobe Schraubendreher	45 x 536 x 417	1	1	4932493668	4058546508289	89,90 €	107,88 €

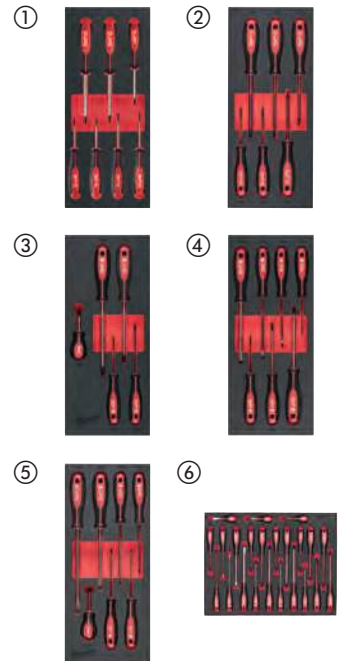

## VDE Tri-Lobe Schraubendreher Einlage

- VDE getestet. Durchschlagsprüfung bis 10.000 V AC, Arbeiten bis 1.000 V AC abgesichert.
- Dünner Schaft für leichteren und sicheren Zugang zu tief liegenden Schrauben.
- Komfortabler Tri-Lobe Handgriff optimiert für hohen Anwenderkomfort und hohe Kraftübertragung.
- Permanent sichtbare Größenmarkierung für schnelle Identifizierung des richtigen Werkzeugs.

Beschreibung	Abmessungen (mm)	Inhalt	Bestell-einheit	Artikel-nummer	GTIN	UVP o. MwSt.	UVP inkl. MwSt.
① VDE Tri-Lobe Schraubendreher Einlage, 8-teilig PH0 x 60, PH1 x 80, PH2 x 100, 0,4 x 2,5 x 75, 0,6 x 3,5 x 100, 0,8 x 4 x 100, 1,0 x 5,5 x 125, 1,2 x 6,5 x 150	45 x 178.5 x 417	8	1	4932493249	4058546481209	79,90 €	95,88 €
Ersatz-Einlage für Trilobe VDE Schraubendreher	45 x 178.5 x 417	1	1	4932493678	4058546508388	39,90 €	47,88 €



## 1/4" SHOCKWAVE™ Schlagnuss-Einlage

Beschreibung	Inhalt	Bestell-einheit	Artikel-nummer	GTIN	UVP o. MwSt.	UVP inkl. MwSt.
1/4" Schlagnüssen lang Einlage, 17-teilig	17	1				
SHOCKWAVE™ 1/4" Schlagnüsse lang: 4/4.5/5/5.5/6/7/8/9/10/11/12/13 mm, SHOCKWAVE™ Adapter 1/4" Sechskant - 1/4" Vierkant, SHOCKWAVE™ Adapter 1/4" Vierkant - 1/4" Sechskant, SHOCKWAVE™ Magnetbithalter 152 mm & 305 mm, SHOCKWAVE™ schlagfestes Bitset 32-tlg.			<b>4932493386</b>	4058546482572	199,90 €	239,88 €
Ersatzeinlage für 1/4" Schlagnüsse lang	1	1	<b>4932493385</b>	4058546482565	39,90 €	47,88 €



## 3/8" SHOCKWAVE™ Schlagnuss Einlage

Beschreibung	Inhalt	Bestell-einheit	Artikel-nummer	GTIN	UVP o. MwSt.	UVP inkl. MwSt.
3/8" Schlagnüsse Einlage, 23-teilig	23	1				
SHOCKWAVE™ 3/8" Schlagnüsse kurz: 6/7/8/9/10/11/12/13/14/15/16/17/18/19/20/21/22 mm, SHOCKWAVE™ 3/8" Verlängerung 150 mm, SHOCKWAVE™ 3/8" Verlängerung 250 mm, SHOCKWAVE™ Adapter 3/8" Vierkant - 1/4" Vierkant, SHOCKWAVE™ Adapter 3/8" Vierkant - 1/2" Vierkant, SHOCKWAVE™ Adapter 3/8" Vierkant - 1/4" Sechskant, 3/8" Universalgelenk, in Schaumstoffeinlage 417 x 177 mm			<b>4932493388</b>	4058546482596	245,90 €	295,08 €
3/8" Schlagnüssen lang Einlage, 23-teilig	23	1				
SHOCKWAVE™ 3/8" Schlagnüsse lang: 6/7/8/9/10/11/12/13/14/15/16/17/18/19/20/21/22 mm, SHOCKWAVE™ 3/8" Verlängerung 150 mm, SHOCKWAVE™ 3/8" Verlängerung 250 mm, SHOCKWAVE™ Adapter 3/8" Vierkant - 1/4" Vierkant, SHOCKWAVE™ Adapter 3/8" Vierkant - 1/2" Vierkant, SHOCKWAVE™ Adapter 3/8" Vierkant - 1/4" Sechskant, 3/8" Universalgelenk, in Schaumstoffeinlage 417 x 177 mm.			<b>4932493390</b>	4058546482619	274,90 €	329,88 €
Ersatz-Einlage für 3/8" Schlagnüsse Standard	1	1	<b>4932493387</b>	4058546482589	39,90 €	47,88 €
Ersatz-Einlage für 3/8" Schlagnüsse lang	1	1	<b>4932493389</b>	4058546482602	39,90 €	47,88 €



## 1/2" SHOCKWAVE™ Schlagnuss Einlage

Beschreibung	Inhalt	Bestell-einheit	Artikel-nummer	GTIN	UVP o. MwSt.	UVP inkl. MwSt.
1/2" Schlagnüssen Standard Einlage, 32-teilig	32	1				
SHOCKWAVE™ 1/2" Schlagnüsse kurz: 8/9/10/11/12/13/14/15/16/17/18/19/20/21/22/23/24/25/26/27/28/29/30/32 mm, KFZ Schlagnüsse 1/2" 17/19/21 mm, SHOCKWAVE™ 1/2" Verlängerung 150 mm, SHOCKWAVE™ 1/2" Verlängerung 250 mm, SHOCKWAVE™ Adapter 1/2" Vierkant - 3/8" Vierkant, SHOCKWAVE™ Adapter 1/2" Vierkant - 3/4" Vierkant, SHOCKWAVE™ Universalgelenk 1/2"			<b>4932493392</b>	4058546482633	429,90 €	515,88 €
1/2" Schlagnüssen lang Einlage, 34-teilig	34	1				
SHOCKWAVE™ 1/2" Schlagnüsse lang: 8/9/10/11/12/13/14/15/16/17/18/19/20/21/22/23/24/25/26/27/28/29/30/32 mm, KFZ Schlagnüsse 1/2" 17/19/21 mm, SHOCKWAVE™ 1/2" Verlängerung 150 mm, SHOCKWAVE™ 1/2" Verlängerung 250 mm, SHOCKWAVE™ Adapter 1/2" Vierkant - 3/8" Vierkant, SHOCKWAVE™ Adapter 1/2" Vierkant - 3/4" Vierkant, SHOCKWAVE™ Universalgelenk 1/2"			<b>4932493394</b>	4058546482657	589,90 €	707,88 €
Ersatz-Einlage mit Kunststoffboden für 1/2" Schlagnüsse Standard	1	1	<b>4932493391</b>	4058546482626	79,90 €	95,88 €
Ersatz-Einlage mit Kunststoffboden für 1/2" Schlagnüsse lang	1	1	<b>4932493393</b>	4058546482640	79,90 €	95,88 €

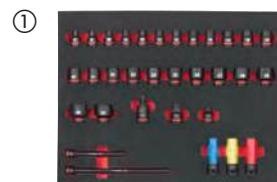

## 3/4" SHOCKWAVE<sup>™</sup> Schlagnuss Einlage

Beschreibung	Inhalt	Bestell-einheit	Artikel-nummer	GTIN	UVP o. MwSt.	UVP inkl. MwSt.
<b>3/4" Schlagnüsse Einlage, 12-teilig</b> SHOCKWAVE <sup>™</sup> 3/4" Schlagnüsse kurz: 22/24/27/30/32/33/36 mm, SHOCKWAVE <sup>™</sup> 3/4" Verlängerung 150 mm, SHOCKWAVE <sup>™</sup> 3/4" Verlängerung 250 mm, SHOCKWAVE <sup>™</sup> Adapter 3/4" Vierkant - 1/2" Vierkant, SHOCKWAVE <sup>™</sup> Adapter 3/4" Vierkant - 1" Vierkant, SHOCKWAVE <sup>™</sup> Universalgelenk 3/4", in Schaumstoffeinlage mit Kunststoffboden 417 x 355 mm	12	1	<b>4932493396</b>	4058546482671	459,90 €	551,88 €
<b>3/4" Schlagnüssen lang Einlage, 12-teilig</b> SHOCKWAVE <sup>™</sup> 3/4" Schlagnüsse lang: 22/24/27/30/32/33/36 mm, SHOCKWAVE <sup>™</sup> 3/4" Verlängerung 150 mm, SHOCKWAVE <sup>™</sup> 3/4" Verlängerung 250 mm, SHOCKWAVE <sup>™</sup> Adapter 3/4" Vierkant - 1/2" Vierkant, SHOCKWAVE <sup>™</sup> Adapter 3/4" Vierkant - 1" Vierkant, SHOCKWAVE <sup>™</sup> Universalgelenk 3/4", in Schaumstoffeinlage mit Kunststoffboden 417 x 355 mm	12	1	<b>4932493398</b>	4058546482695	547,90 €	657,48 €
Ersatz-Einlage mit Kunststoffboden für 3/4" Schlagnüsse Standard	1	1	<b>4932493395</b>	4058546482664	79,90 €	95,88 €
Ersatz-Einlage mit Kunststoffboden für 3/4" Schlagnüsse lang	1	1	<b>4932493397</b>	4058546482688	79,90 €	95,88 €

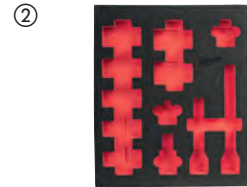

## Füllstücke für 46" / 117 cm Werkstattwagen Einlage

- Hochdichter Schaumstoff bietet beste Haltbarkeit.
- Roter Hintergrund, um fehlende Werkzeuge schnell zu identifizieren.
- Lasergeschnittene Schaumstoffeinlage, zur Optimierung der Stauflächen im 46" / 117 cm Werkstattwagen.
- Ideal zur Aufbewahrung von Kleinteilen.

Beschreibung	Abmessungen (mm)	Inhalt	Bestell-einheit	Artikel-nummer	GTIN	UVP o. MwSt.	UVP inkl. MwSt.
Füllstück für 46" / 117 cm Werkstattwagen (für 1/3 Schaumstoffeinlagen)	45 x 178,5 x 78	1	1	<b>4932492389</b>	4058546417567	17,20 €	20,64 €
Füllstück für 46" / 117 cm Werkstattwagen (für 3/3 Schaumstoffeinlagen)	45 x 536 x 78	1	1	<b>4932492390</b>	4058546417574	32,30 €	38,76 €
Füllstück 46" / 117 cm Werkstattwagen; 16,5 cm für 37 cm und 108 cm Schublade	45 x 165 x 496	1	1	<b>4932493635</b>	4058546485061	35,90 €	43,08 €
Füllstück 46" / 117 cm Werkstattwagen; 11,5 cm für 68 cm Schublade	45 x 115 x 496	1	1	<b>4932493636</b>	4058546485078	30,90 €	37,08 €

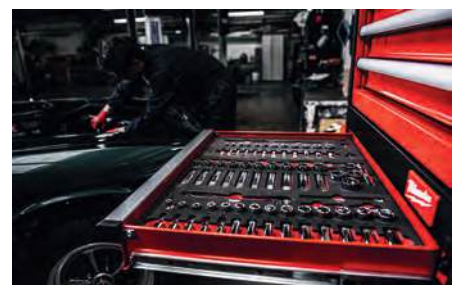
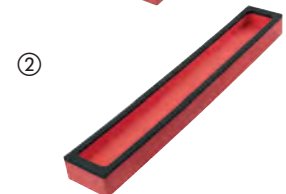





Nothing but **HEAVY DUTY.**<sup>TM</sup>

**Techtronic Industries  
Central Europe GmbH**

Walder Straße 53  
D-40724 Hilden  
Tel. 02103 / 960-0  
[www.milwaukeetool.de](http://www.milwaukeetool.de)

**Techtronic Industries Switzerland AG**

Kirchlindachstrasse 25  
3052 Zollikofen  
Switzerland  
Tel.: +41 (0)31 911 61 61  
[www.milwaukeetool.ch](http://www.milwaukeetool.ch)

Ihr MILWAUKEE® Fachhändler: